



SABRE SAW PFS 710 D3

(SE)

SABELSÅG

Översättning av bruksanvisning i original

(LT)

TIESINIS PJŪKLAS

Naudojimo instrukcijos originalo vertimas

(PL)

PIŁA SZABLASTA

Tłumaczenie oryginalnej instrukcji obsługi

(DE)

(AT)

(CH)

SÄBELSÄGE

Originalbetriebsanleitung

IAN 310922

(SE)

(PL)

(LT)

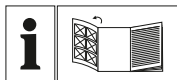

SE

Vik ut bildsidan och ha den till hands när du läser igenom anvisningarna och gör dig bekant med apparatens / maskinens funktioner.

PL

Przed przeczytaniem proszę rozłożyć stronę z ilustracjami, a następnie proszę zapoznać się z wszystkimi funkcjami urządzenia.

LT

Prieš skaitydami atsiverskite lapą su paveikslėliais ir susipažinkite su visomis prietaiso funkcijomis.

DE AT CH

Klappen Sie vor dem Lesen die Seite mit den Abbildungen aus und machen Sie sich anschließend mit allen Funktionen des Gerätes vertraut.

SE	Översättning av bruksanvisning i original	Sidan	1
PL	Tłumaczenie oryginalnej instrukcji obsługi	Strona	11
LT	Naudojimo instrukcijos originalo vertimas	Seite	23
DE/AT/CH	Originalbetriebsanleitung	Seite	33

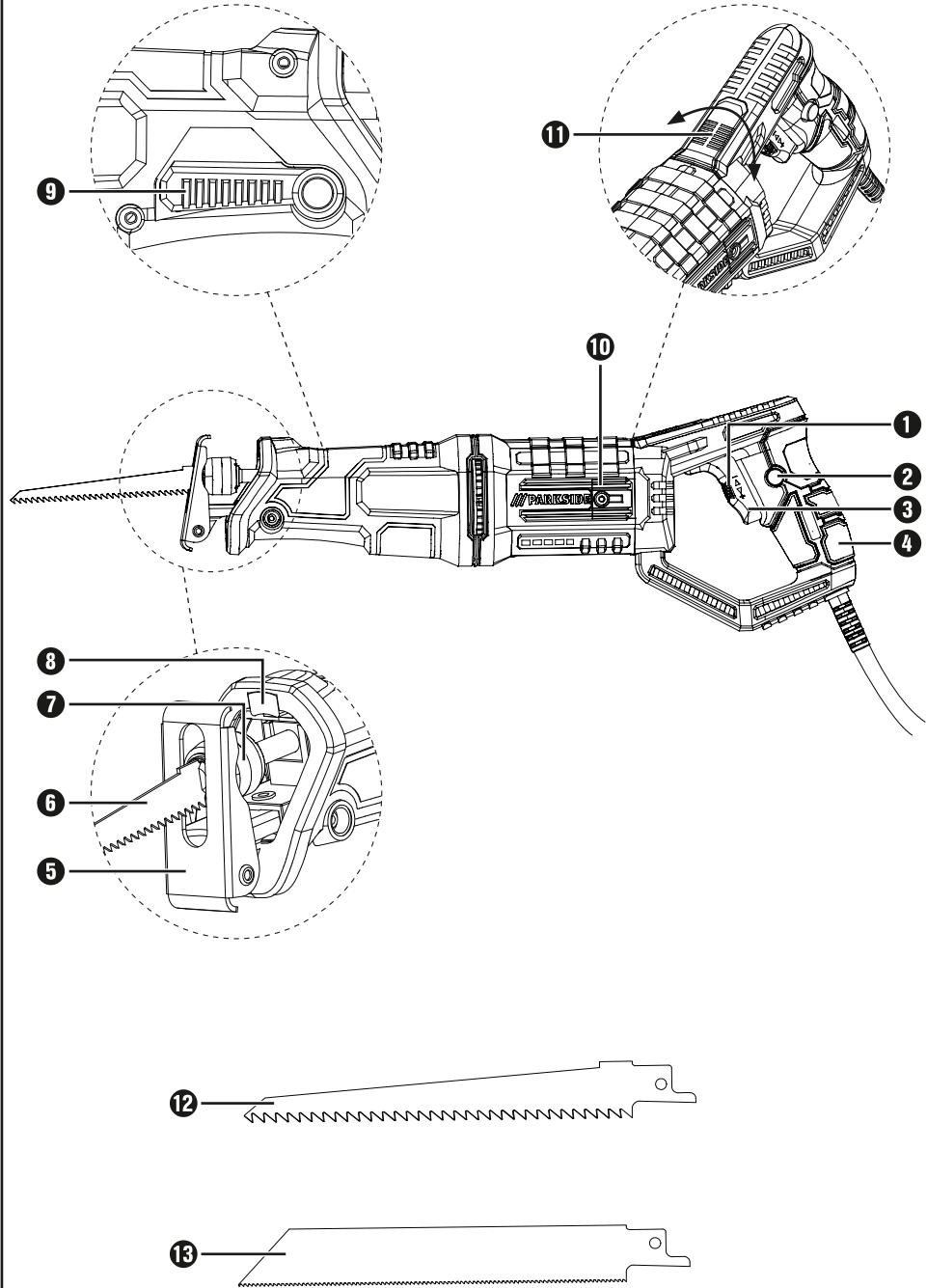

Innehållsförteckning

Inledning	2
Föreskriven användning	2
Utrustning	2
Leveransens innehåll	2
Tekniska data	2
Allmän säkerhetsinformation för elverktyg	3
1. Säkerhet på arbetsplatsen	3
2. Elsäkerhet	3
3. Personssäkerhet	3
4. Användning och hantering av elverktyget	4
5. Service	4
Produktspecifika säkerhetsanvisningar för tigersågar	5
Originaltillbehör/extrautrustning	5
Information om sågblad	5
Innan produkten tas i bruk	5
Montera/byta sågblad	5
Vrida produktens handtag	5
Justera fotplattan	6
Ställa in slagtal	6
Ta produkten i bruk	6
Sätta på och stänga av	6
Såga säkert med tigersågen	6
Arbetsinstruktioner för sågning	6
Underhåll och rengöring	7
Garanti från Kompernass Handels GmbH	7
Service	9
Importör	9
Kassering	9
Översättning av originalversionen av försäkran om överensstämmelse ..	10

SABELSÅG PFS 710 D3

Inledning

Grattis till din nyinköpta produkt. Du har valt en produkt med hög kvalitet. Bruksanvisningen ingår som en del av leveransen. Den innehåller viktig information om säkerhet, användning och återvinning. Läs noga igenom alla användar- och säkerhetsanvisningar innan du börjar använda produkten. Använd endast produkten enligt beskrivningarna och i de syften som anges här. Lämna över all dokumentation tillsammans med produkten om du överlåter den till någon annan person.

Föreskriven användning

Den här produkten ska användas med fixerat stopp för att såga, kapa och anpassa trä, plast och byggnadsmaterial. Tigersågen är avsedd för grovsågning, raka och svängda snitt och för att såga plant mot en yta. Observera informationen om sågblad och arbetsinstruktionerna för sågning. Alla övriga användningssätt eller förändringar på maskinen strider mot föreskrifterna och innebär avsevärda olycksrisker. Tillverkaren ansvarar inte för skador som uppstår på grund av felaktig användning. Den här produkten är inte avsedd för yrkesmässigt bruk.

Utrustning

- 1 Inställningsratt för slaghastighet
- 2 Spärrknapp
- 3 På-/AV-knapp
- 4 Handtag
- 5 Fotplatta
- 6 Sågblad
- 7 Snabbchuck
- 8 Arbetsbelysning
- 9 Spärrspak för fotplatta
- 10 Kåpa till kolborstar
- 11 Upplåsningsknapp
- 12 Sågblad för trä
- 13 Bimetallsågblad

Leveransens innehåll

- 1 sabelsåg PFS 710 D3
- 1 sågblad för trä HCS 152 mm
- 1 bimetallsågblad 152 mm
- 1 bruksanvisning

Tekniska data

Nominell spänning:	230 V ~ 50 Hz (växelström)
Nominell strömförbrukning:	710 W
Nominell tomgångsvarvtal:	n_0 0–2 800 min ⁻¹
Slaglängd:	20 mm
Max. snittkapacitet:	Trä 160 mm Aluminium 18 mm Metall 8 mm
Sågbladsfäste:	1/2" (12,7 mm)
Skyddsklass:	II/III (dubbel isolering)

Bulleremissionsvärde:

Mätvärde för bullernivå har beräknats enligt EN 60745. Den A-viktade bullernivå som uppmätts för elverktuget uppgår i typiska fall till:

Ljudtrycksnivå:	$L_{PA} =$	88 dB (A)
Osäkerhetsfaktor:	$K =$	3 dB
Ljudeffektnivå:	$L_{WA} =$	99 dB (A)
Osäkerhetsfaktor:	$K =$	3 dB

Använd hörselskydd!

Vibrationsvärden (vektorsumma i tre riktningar) uträknat enligt EN 60745:

Totalt vibrationsvärde:

Såga spånplattor: $a_{h,B} = 9,8 \text{ m/s}^2$

Osäkerhetsfaktor: $K = 1,5 \text{ m/s}^2$

Såga träbalkar: $a_{h,WB} = 12,1 \text{ m/s}^2$

Osäkerhetsfaktor: $K = 1,5 \text{ m/s}^2$

OBSERVERA

- I denna anvisning har den angivna vibrationsnivån mätts med standardmätning och kan användas vid en produktjämförelse. Det vibrationsvärde som anges kan även användas för att inledningsvis uppskatta exponeringen.

⚠ VARNING!

- ▶ Vibrationsnivån kan förändras beroende på hur elverktuget används och kan i vissa fall ligga över de värden som anges i bruksanvisningen. Vibrationsexponeringen kan komma att underskattas om elverktuget regelbundet används på vissa sätt. Försök att hålla belastning av vibrationer på en så låg nivå som möjligt. Exempel på åtgärder för att minska belastningen av vibrationer är att använda skyddshandskar när man arbetar med verktyget samt att begränsa arbetstiden. Alla delar av driftcykeln ska räknas in (exempelvis den tid då elverktuget är avstängt och den tid då det visserligen är påslaget men inte belastas).



Allmän säkerhetsinformation för elverktyg

⚠ VARNING!

- ▶ Läs igenom all säkerhetsinformation och alla anvisningar. Om anvisningarna inte följs kan det leda till elchock, brand och/eller svåra personskador.

Spara all säkerhetsinformation och alla anvisningar för framtida bruk.

Begreppet "elverktyg" som används i säkerhetsinformationen syftar på elverktyg med strömkabel och batteridrivna elverktyg (utan kabel).

1. Säkerhet på arbetsplatsen

- Håll alltid arbetsplatsen ren och se till för god belysning. Oordning och dålig belysning på arbetsplatsen kan leda till olyckor.
- Använd inte elverktuget där det finns risk för explosion eller där det finns brännbara vätskor, gaser eller damm. Elverktyg ger upphov till gnistor som kan antända damm eller ångor.
- Håll barn och andra personer på avstånd när du arbetar med elverktyg. Om du förlorar uppmärksamheten kan du också förlora kontrollen över verktyget.

2. Elsäkerhet

- Elverktugets anslutningskontakt måste passa precis i uttaget. Kontakten får inte förändras på något sätt. Använd inte adapterkontakter tillsammans med skyddsjordade elverktyg. Intakta kontakter som passar precis i uttaget minskar risken för elchocker.
- Undvik kroppskontakt med jordade ytor, t.ex. rör, värmeelement, spisar och kylskåp. Risken för elchocker ökar om din kropp är jordad.
- Håll elverktyg på avstånd från regn och fukt. Om det tränger in vatten i ett elverktyg ökar risken för elchocker.
- Använd inte kabeln till något den inte är avsedd för, bär eller häng inte produkten i kabeln och dra inte i kabeln när du ska dra ut kontakten ur uttaget. Håll kabeln på avstånd från hetta, olja, vassa kanter och rörliga delar. Skadade och trassliga kablar och kontakter ökar risken för elchocker.
- Om du arbetar utomhus med ett elverktyg får du endast använda förlängningskablar som är lämpade för utomhusbruk. Risken för elchocker minskar när man använder en förlängningskabel som är godkänd för utomhusbruk.
- Om du måste arbeta med elverktuget i fuktig miljö ska du använda en jordfelsbrytare. Risken för elchocker minskar när man använder jordfelsbrytare.

3. Personssäkerhet

- Förlora aldrig uppmärksamheten på din arbetsuppgift och använd sunt förnuft när du arbetar med elverktyg. Använd aldrig ett elverktyg om du är trött eller om du är påverkad av alkohol, droger eller mediciner. Ett ögonblicks bristande uppmärksamhet när du använder elverktuget kan leda till allvarliga skador.
- Använd personlig skyddsutrustning och ta alltid på dig skyddsglasögon. Personlig skyddsutrustning som dammskyddsmask, halkfria skor, skyddshandskar, skyddshjälm eller hörselskydd, beroende på vilket arbete som utförs, minskar risken för skador.

- c) Undvik att starta produkten av misstag. Försäkra dig om att elverktøget är avstängt innan du ansluter det till strømforsøringen och/eller batteriet, lyfter opp eller bær det. Om du håller fingret på PÅ/AV-knappen nær du bær elverktøget eller om det redan er påkopplet nær du ansluter det till ett eluttag kan det lätt hända en ulycka.
- d) Ta bort innstillingsverktøget og skruevnyklar innan du kopplar på elverktøget. Om ett verktyg befinner sig i en rörlig del kan det hända en ulycka.
- e) Undvik onormala kroppsställningar. Se till så att du står stadigt och inte kan tappa balansen. Då kan du lättare kontrollera elverktøget, särskilt i oväntade situationer.
- f) Använd lämpliga kläder. Använd inte vida klädesplagg eller smycken. Håll hår, klädesplagg och handskar på avstånd från rörliga delar. Löst sittande kläder, smycken eller långt hår kan fastna i rörliga delar.
- g) Om det går att montera dammsug og dammuppsamlingsanordninger ska du försäkra dig om att de är anslutna och används på rätt sätt. Genom att använda ett dammsug og kan risker orsakade av damm minskas.

4. Användning och hantering av elverktøget

- a) Överbelasta inte elverktøget. Använd alltid rätt sorts elverktøget till det arbejde som ska utföras. Med rätt verktyg arbetar du lättare og sårkere inom det angivne effektområdet.
- b) Använd inte elverktøget med trasiga brytare. Ett verktyg som inte längre går att sätta på og stånga av är farligt og måste repareres.

- c) Dra ut kontakten ur uttaget og/eller ta bort batteriet innan du gör några innstillinger, byter delar eller sätter undan produkten. Det er en forsøktighetsåtgærd for å forhindre at elverktøget settes på av misstag.
- d) Förvara elverktøget utom ræckhåll for barn. Låt inte personer som inte er insatta i hur produkt en anvendes eller som inte har læst igenom dessa anvisninger anvænde den. Elverktøget utgör en fara for oerfarne personer.
- e) Skøt om dina elverktøget noga. Kontrollera att rörliga delar fungerer som de ska og inte er fastklæmda. Kontrollera även om delar gått av eller skadats så att det påverkar elverktøgets funktion. Lämna in skadade delar for reparation innan du anvænder produkt en igen. Många ulycker har sin orsak i dåligt underhållna elverktøget.
- f) Håll alltid skærande verktøget rene og vassa. Nøgggrant skøtte verktøget med skarpe eggar klæms ikke fast så lätt og er enklare å styre.
- g) Använd elverktøget, tillbehøret, insatsverktøget m.m. enligt denna bruksanvisning. Ta hänsyn till arbetsförhållandena og det arbejde som ska utföras. Om elverktøget anvendes på andra sätt än de föreskrivna kan det oppstå farlige situationer.

5. Service

- a) Låt endast kvalificerade yrkesmæn reparere eller byta ut delar på elverktøget. Endast originaldelar ska anvendes. Då kan du kænne dig sækere på at elverktøget er lika sækert å anvænde som tidligere.

Produktspecifika säkerhetsanvisningar för tigersågar

Gör så här för att undvika personskador, brand och skador på hälsan:

- **Håll endast elverktyget i grepp som är isolerade om det finns risk för att det kommer i kontakt med en dold strömförande ledning eller sin egen strömkabel när du arbetar.** Kontakt med en spänningsförande ledning kan göra metalldelar på elverktyget spänningsförande och leda till elchocker.
- **Använd dammskyddsmask!**

Originaltillbehör/extrautrustning

- **Använd endast tillbehör och extrautrustning som anges i bruksanvisningen eller vars fästen passar till produkten.** Om du använder andra typer av tillbehör eller verktyg utsätter du dig själv för risk.

Information om sågblad

Du kan använda alla sågblad med det fäste som passar - 1/2" (12,7 mm) universalskaft. I handeln finns sågblad i olika längder som optimerats för tigersågens olika användningsområden.

OBSERVERA

- ▶ TPI = teeth per inch = antal sågtänder per 2,54 cm

Sågblad för trä 12:

Mått: 152 x 1,25 mm, 6 TPI

Passar bäst för att såga konstruktionsträ, spånplåt, träpanel och plywood samt för insticksnitt.

Bimetallsågblad 13:

Mått: 152 mm, 18 TPI

Passar bäst för att såga plåt, profiler och rör - flexibelt och brottresistent

Innan produkten tas i bruk

Montera/byta sågblad

⚠ VARNING!

- ▶ Dra alltid ut kontakten innan du gör några arbeten på produkten. Annars finns risk för personskador.
- ◆ Vrid snabbchucken 7 till anslaget och håll kvar den i det läget.
- ◆ Tryck in lämpligt sågblad 6 tills det tar stopp i snabbchucken 7.

⚠ AKTA!

- ▶ Sågtänderna 6 måste peka nedåt!

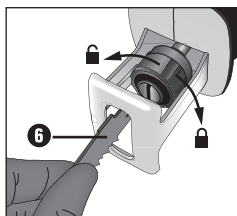

- ◆ Släpp snabbchucken 7. Den ska återgå till sitt utgångsläge. Sågbladet 6 är nu låst.

Vrida produktens handtag

⚠ RISK FÖR PERSONSKADOR!

- ▶ Dra alltid ut kontakten innan du gör några arbeten på produkten. Produktens handtag 4 kan vridas i 90° åt höger eller vänster. På så sätt kan PÅ/AV-knappen 3 placeras i ett bättre läge för det arbete som utförs.
- ◆ Tryck på upplåsingsknappen 11 och vrid handtaget 4 åt höger eller vänster.
- ◆ Låt handtaget 4 låsa fast.

Justera fotplattan

⚠ RISK FÖR PERSONSKADOR!

- ▶ Dra alltid ut kontakten innan du gör några arbeten på produkten.
- ◆ Justera fotplattan **5** efter sågdjupet.
- ◆ Lossa då spärrspaken **9** och placera fotplattan **5** i rätt läge.
- ◆ Spärra fast den i den här positionen med hjälp av spärrspaken **9**.

Ställa in slagtal

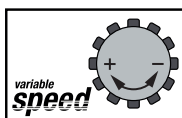

Med inställningsratten **1** kan du ställa in en lämplig slaghastighet (- = lägre slaghastighet, + = högre slaghastighet).

Slaghastigheten kan även ändras under driften.

Ta produkten i bruk

Sätta på och stänga av

Du kan välja mellan korttids- och kontinuerlig drift.

Koppla på korttidsdrift:

- ◆ Tryck på PÅ-/AV-knappen **3**. Arbetsbelysningen **8** tänds om man trycker lätt på PÅ/Av-knappen **3** eller håller den intryckt, vilket ger bättre ljus i arbetsområdet vid dåliga ljusförhållanden.

Koppla från korttidsdrift:

- ◆ Släpp upp PÅ-/AV-knappen **3**.

Koppla på kontinuerlig drift:

- ◆ Tryck på PÅ-/AV-knappen **3** och spärra fast den i det läget med spärrknappen **2**.

Koppla från kontinuerlig drift:

- ◆ Tryck på PÅ-/AV-knappen **3** och släpp den sedan igen.

Såga säkert med tigersågen

För att kunna anpassas till arbetsstycket och få ett säkert stöd är fotplattan **5** svängbar. Den måste alltid ligga mot arbetsstycket när produkten används.

Arbetsinstruktioner för sågning

- ◆ Kontrollera om det finns några föremål som spikar, skruvar osv. i det material som ska sågas och ta bort dem i så fall.
- ◆ Akta så att ventilationsöppningarna inte täcks över.
- ◆ Koppla först på produkten och för den sedan mot det material som ska bearbetas.
- ◆ Stäng genast av produkten om sågbladet kläms fast.
Vidga den springa som sågats upp med ett lämpligt verktyg och dra ut sågbladet.
- Anpassa sågblad och slaghastighet till det material som ska sågas.
- I handeln finns sågblad i olika längder som optimerats för tigersågens olika användningsområden.
- För sågbladet framåt i jämn takt när du sågar.

Plansåga:

Med hjälp av flexibla sågblad med anpassad längd kan du såga av föremål som t.ex. utstickande rör plant intill väggen.

Gör så här:

1. Placera sågbladet direkt mot väggen.
2. Böj det genom att trycka på sidan av tigersågen så att fotplattan **5** ligger mot väggen.
3. Koppla på produkten enligt beskrivningen och såga av föremålet med jämnt tryck.

Instickssågning:**⚠ VAR FÖRSIKTIG! RISK FÖR KAST!**

- Instickssnitt får bara göras i mjuka material (trä o.dyl.).

Gör så här

1. Sätt tigersågen med fotplattans **5** underkant på arbetsstycket. Koppla på produkten.
2. Luta tigersågen framåt och såga med sågbladet in i arbetsstycket.
3. Ställ tigersågen lodrätt och fortsätt såga längs snittlinjen.

Underhåll och rengöring**WARNING! RISK FÖR PERSONSKADOR! Stäng alltid av produkten innan du gör några arbeten på den.**

- Dra alltid ut kontakten innan du rengör produkten.
- Byt ut sågbladet omedelbart om tandningen är trubbig så att det inte går att såga exakt.
- Håll alltid produkten och dess ventilationsöppningar rena. Om det blir stopp i ventilationsöppningarna kan produkten överhettas och/eller skadas.
- Rengör alltid produkten så snart du har använt den färdigt.
- Det får inte komma in vätska i produkten. Torka av produkten utvändigt med en trasa. Använd inte bensin, lösningsmedel eller rengöringsmedel som angriper plastytorna.
- Rengör sågbladsfästet med en pensel eller med tryckluft när det behövs.

**Garanti från
Kompnass Handels GmbH**

Kära kund

För den här produkten lämnar vi 3 års garanti från och med inköpsdatum. Om det skulle vara något fel på produkten finns en lagstadgad reklamationsrätt från återförsäljaren. Dina lagstadgade rättigheter begränsas inte av den garanti som beskrivs i följande avsnitt.

Garantivillkor

Garantitiden börjar vid inköpsdatum. Ta väl vara på originalkvittot. Kassakvittot är ditt köpbevis.

Om ett material- eller fabriktionsfel uppstår på produkten inom tre år från inköpsdatum kommer vi, beroende på vad vi anser lämpligast, att reparera eller byta ut den gratis. En förutsättning för att utnyttja garantin är att den defekta produkten och köpbeviset (kassakvittot) uppvisas inom den treåriga garantitiden tillsammans med en kort beskrivning av felet och när det uppstod.

Om felet täcks av vår garanti kommer du att få tillbaka en reparerad eller en ny produkt. Garantitiden börjar inte om från början för en reparerad eller ny produkt.

Garantitid och lagstadgad ersättningsrätt

Garantitiden förlängs inte för att man utnyttjat garantin. Det gäller även för utbytt och reparerade delar. Eventuella skador och brister som existerar redan vid köpet måste rapporteras så snart produkten packats upp. När garantitiden är slut måste man själv betala för eventuella reparationer.

Garantins omfattning

Produkten har tillverkats med omsorg enligt stränga kvalitetskriterier och testats noga före leveransen.

Garantin gäller bara för material- eller fabriktionsfel. Garantin täcker inte delar av produkten som utsätts för normalt slitage och därför betraktas som förslitningsdelar och inte heller skador på ömtåliga delar som t ex knappar, batterier, bakformar eller delar av glas.

Garantin upphör att gälla om produkten skadas eller används och servas på fel sätt. Alla anvisningar i bruksanvisningen måste följas exakt för att produkten ska kunna användas på rätt sätt. Produkten får aldrig användas i andra syften eller hanteras på ett sätt som man avråder från eller varnar för i bruksanvisningen.

Produkten är endast avsedd för privat bruk och ska inte användas yrkesmässigt.

Garantin gäller inte vid missbruk och felaktig behandling, användande av våld och vid ingrepp som inte gjorts av vår auktoriserade servicefilial.

Behandling av garantiärenden

För att snabbt kunna behandla ditt ärende ber vi dig följa nedanstående anvisningar:

- Ha alltid kassakvittot och artikelnumret (t ex IAN 12345) i beredskap vid alla förfrågningar.
- Artikelnumret finns på typskylten, graverat på produkten, på bruksanvisningens titelblad (nere till vänster) eller på ett klistermärke på produktens bak- eller undersida.
- Vid funktionsfel eller andra defekter ber vi dig att först kontakta den serviceavdelning som anges nedan **på telefon** eller **med e-post**.
- En produkt som klassas som defekt kan tillsammans med köpbeviset (kassakvittot) och en beskrivning av felet samt när det uppstod skickas in portofritt till den angivna serviceadressen.

OBSERVERA

- ▶ Vid verktyg från Parkside och Florabest ska endast den defekta artikeln utan tillbehör (t ex batteri, förvaringsväska, monteringsverktyg etc) skickas in.



Dessa och många andra handböcker, produktfilmer och mjukvaror kan laddas ned på www.lidl.service.com.

Service

VARNING!

- ▶ Låt servicestället eller en behörig elektriker reparera produkten. Endast reservdelar i original får användas. Då kan du känna dig säker på att produkten är lika säker att använda som tidigare.
- ▶ Om nätanslutningsledningen skadas på den här produkten måste den bytas ut mot en speciell anslutningsledning som kan köpas av tillverkaren eller tillverkarens kundtjänst.

OBSERVERA

- ▶ Reservdelar som inte listats (t.ex. kolborstar, brytare och knappar) kan beställas via vår kundtjänst.

Service Sverige

Tel.: 0770 930739

E-Mail: kompernass@lidl.se

Service Suomi

Tel.: 010309 3582

E-Mail: kompernass@lidl.fi

IAN 310922

Importör

Observera att följande adress inte är någon service-adress. Kontakta först det serviceställe som anges.

KOMPERNASS HANDELS GMBH

BURGSTRASSE 21

DE-44867 BOCHUM

TYSKLAND

www.kompernass.com

Kassering



Förpackningen består av miljövänligt material som kan lämnas in till den lokala återvinningen.



Kasta aldrig elverktyg i de vanliga hushållssoporna!

Enligt EU-direktiv 2012/19/EU gällande uttjänta elektriska och elektroniska apparater och dess om-sättning i nationell lagstiftning måste uttjänta elverktyg tas isär och de olika delarna lämnas in separat till rätt typ av miljövänlig återvinning. Lämnas in produkten till ett offentligt insamlingsställe.

Fråga i din kommun eller stadsdelsförvaltning om möjligheterna att lämna uttjänta apparater till återvinning.



Tänk på miljön när du kasserar förpackningen.

Observera märkningen på de olika förpackningsmaterialen och dela ev. upp dem därefter så att du kan sopsortera dem rätt. Förpackningsmaterialen är märkta med förkortningar (a) och siffror (b) som har följande betydelse:

1-7: Plast,

20-22: Papper och kartong,

80-98: Komposit



Kontakta kommunen för närmare information om avfallshantering av den förbrukade produkten.

Översättning av originalversionen av försäkran om överensstämmelse

Företaget KOMPERNASS HANDELS GMBH, dokumentansvarig: Herr Semi Uguzlu, BURGSTR. 21, DE - 4867 BOCHUM, TYSKLAND intygar härmed att denna produkt överensstämmer med följande standarder, normerande dokument och EU-direktiv:

**Maskindirektiv
(2006 / 42 / EC)**

**Direktivet för elektromagnetisk kompatibilitet (EMC-direktiv)
(2014 / 30 / EU)**

**RoHS-direktiv
(2011 / 65 / EU)***

*Tillverkaren bär hela ansvaret för utfärdandet av denna försäkran om överensstämmelse. Det föremål som beskrivs ovan i denna försäkran uppfyller kraven i föreskrifterna till direktiv 2011/65/EU från Europaparlamentet och Europarådet från den 8 juni 2011 angående begränsad användning av farliga ämnen i elektrisk och elektronisk utrustning.

Tillämpade harmoniserade standarder:

EN 60745-1:2009/A11:2010

EN 60745-2-11:2010

EN 55014-1:2017

EN 55014-2:2015

EN 61000-3-2:2014

EN 61000-3-3:2013

EN 50581:2012

Maskinens typbeteckning: Sabelsåg PFS 710 D3

Tillverkningsår: 10-2018

Serienummer: IAN 310922

Bochum, 2018-09-28



Semi Uguzlu

- Kvalitetsansvarig -

Med reservation för ändringar på grund av den tekniska utvecklingen.

Spis treści

Wstęp	12
Użytkowanie zgodne z przeznaczeniem	12
Wyposażenie	12
Zakres dostawy	12
Dane techniczne	12
Ogólne wskazówki bezpieczeństwa dla elektronarzędzi	13
1. Bezpieczeństwo na stanowisku pracy	13
2. Bezpieczeństwo elektryczne	13
3. Bezpieczeństwo osób	14
4. Użytkowanie i obsługa elektronarzędzia	14
5. Serwis	15
Specyficzne dla urządzenia wskazówki bezpieczeństwa dotyczące piły szablastej	15
Oryginalne akcesoria i urządzenia dodatkowe	15
Informacje dotyczące brzeszczotów	15
Przed uruchomieniem	16
Montaż / wymiana brzeszczotu	16
Obracanie rękojeści urządzenia	16
Przestawianie podstawy	16
Regulacja liczby skoków	16
Uruchomienie	16
Włączanie i wyłączanie	16
Bezpieczne prowadzenie piły szablastej	17
Wskazówki robocze dotyczące piłowania	17
Konserwacja i czyszczenie	18
Gwarancja Kompernaß Handels GmbH	18
Serwis	20
Importer	20
Utylizacja	20
Tłumaczenie oryginalnej deklaracji zgodności	21

PIŁA SZABLASTA PFS 710 D3

Wstęp

Gratulujemy zakupu nowego urządzenia. Wybrany produkt charakteryzuje się wysoką jakością. Instrukcja obsługi stanowi część tego produktu. Zawiera ona ważne informacje na temat bezpieczeństwa, użytkowania i utylizacji. Przed rozpoczęciem użytkowania produktu należy zapoznać się ze wszystkimi wskazówkami dotyczącymi obsługi i bezpieczeństwa. Produkt należy użytkować wyłącznie zgodnie z zamieszczonym tu opisem oraz w podanym zakresie zastosowań. W przypadku przekazania urządzenia osobie trzeciej należy dołączyć do niego również całą dokumentację.

Użytkowanie zgodne z przeznaczeniem

Urządzenie jest wyposażone w staty ogranicznik i przeznaczone jest do piłowania, przycinania na długość i dopasowywania drewna, tworzyw sztucznych i materiałów budowlanych. Piła szablata przeznaczona jest do wykonywania zgrubnych prac związanych z piłowaniem, prostych i krętych rzazów oraz do przecinania powierzchni. Należy przestrzegać informacji dotyczących brzeszczotów oraz wskazówek roboczych na temat piłowania. Stosowanie urządzenia do innych celów lub dokonywanie jego modyfikacji uznaje się za niezgodne z jego przeznaczeniem i stwarza poważne ryzyko wypadków. Producent nie ponosi żadnej odpowiedzialności za szkody powstałe w wyniku użycia urządzenia w sposób niezgodny z jego przeznaczeniem. Urządzenie nie jest przeznaczone do zastosowań komercyjnych.

Wyposażenie

- ❶ Pokrętko regulacji liczby skoków
- ❷ Przycisk blokady
- ❸ WŁĄCZNIK/WYŁĄCZNIK
- ❹ Rękojeść
- ❺ Podstawa
- ❻ Brzeszczot
- ❼ Uchwyt szybkoomocujący
- ❽ Lampka robocza
- ❾ Dźwignia ustalająca podstawy
- ❿ Osłona szczotek węglowych
- ⓫ Przycisk odblokowujący
- ⓫ Brzeszczot do drewna
- ⓫ Brzeszczot bimetalowy

Zakres dostawy

- 1 piła szablata PFS 710 D3
- 1 brzeszczot do drewna HCS 152 mm
- 1 brzeszczot bimetalowy 152 mm
- 1 instrukcja obsługi

Dane techniczne

- Napięcie znamionowe: 230 V ~, 50 Hz
(prąd przemienny)
- Znamionowy pobór mocy: 710 W
- Znamionowa prędkość obrotowa na biegu jałowym: n_0 0 - 2800 min⁻¹
- Długość skoku: 20 mm
- Maks. grubość cięcia: drewno 160 mm
aluminium 18 mm
metal 8 mm
- Uchwyt brzeszczotu: 1/2" (12,7 mm)
- Klasa ochrony: II/⓫ (podwójna izolacja)

Wartość emisji hałasu:

Wartość pomiarowa hałasu ustalona zgodnie z normą EN 60745. Oceniany na A poziom hałasu elektronarzędzia wynosi z reguły:

- Poziom ciśnienia akustycznego: L_{PA} = 88 dB (A)
- Niepewność pomiarów: K = 3 dB
- Poziom mocy akustycznej: L_{WA} = 99 dB (A)
- Niepewność pomiarów: K = 3 dB

Nosić ochronniki słuchu!

Wartości drgań (suma wektorów trzech kierunków) ustalone zgodnie z normą EN 60745:

Wartość całkowita drgań:

Piłowanie płyty wiórowej: $a_{h,B} = 9,8 \text{ m/s}^2$

Niepewność pomiarów: $K = 1,5 \text{ m/s}^2$

Piłowanie belek drewnianych: $a_{h,WB} = 12,1 \text{ m/s}^2$

Niepewność pomiarów: $K = 1,5 \text{ m/s}^2$

WSKAZÓWKA

- Poziom drgań podany w tych instrukcjach został zmierzony znormalizowaną metodą pomiarową i może być użyty do porównywania urządzeń. Podana wartość emisji drgań może posłużyć także do wstępnej oceny stopnia narażenia.

⚠ OSTRZEŻENIE!

- Poziom drgań będzie zmieniał się w zależności od rodzaju zastosowania elektronarzędzia i w niektórych przypadkach może przekraczać wartość podaną w niniejszych instrukcjach. Narażenie na drgania mogłoby zostać nieprawidłowo ocenione, gdyby elektronarzędzie było regularnie wykorzystywane w taki sposób. Należy starać się, aby obciążenie drganiami było jak najmniejsze. Przykładowe środki mające na celu zmniejszenie narażenia na drgania to noszenie rękawic w trakcie korzystania z narzędzia i ograniczenie czasu pracy. Należy przy tym uwzględnić wszystkie części cyklu pracy (na przykład czas, przez jaki elektronarzędzie pozostaje wyłączone, oraz takie, w których jest ono wprawdzie włączone, ale nie pracuje pod obciążeniem).



Ogólne wskazówki bezpieczeństwa dla elektronarzędzi

⚠ OSTRZEŻENIE!

- Przeczytaj wszystkie wskazówki bezpieczeństwa oraz instrukcje. Nieprzestrzeganie poniższych wskazówek bezpieczeństwa oraz instrukcji może być przyczyną porażenia prądem elektrycznym, pożaru i/lub ciężkich obrażeń ciała.

Wszystkie wskazówki bezpieczeństwa oraz instrukcje należy zachować do późniejszego wykorzystania.

Użyte we wskazówkach bezpieczeństwa pojęcie „elektonarzędzie” dotyczy narzędzi elektrycznych zasilanych z sieci (przez kabel sieciowy) oraz narzędzi elektrycznych zasilanych akumulatorami (bez kabla sieciowego).

1. Bezpieczeństwo na stanowisku pracy

- Stanowisko pracy należy utrzymywać w czystości i dbać o jego dobre oświetlenie. Nieporządek i niedostateczne oświetlenie mogą doprowadzić do różnych wypadków.
- Nigdy nie używaj elektronarzędzia w otoczeniu zagrożonym wybuchem, w którym znajdują się łatwopalne ciecze, gazy lub pyły. Elektronarzędzia wytwarzają iskry, które mogą spowodować zapłon pyłu lub oparów.
- W czasie użytkowania elektronarzędzia zwróć uwagę na to, aby w pobliżu nie przebywały dzieci ani żadne inne osoby. W przypadku odwrócenia uwagi od pracy możesz stracić kontrolę nad urządzeniem.

2. Bezpieczeństwo elektryczne

- Wtyk przyłączeniowy elektronarzędzia musi pasować do gniazda zasilania. Dokonywanie zmian we wtyku jest zabronione. Nigdy nie używaj adapterów wtyków w połączeniu z elektronarzędziami mającymi uzziemienie. Oryginalne wtyki oraz pasujące gniazda wtykowe zmniejszają ryzyko porażenia prądem elektrycznym.

- b) Unikaj kontaktu z uziemionymi powierzchniami, takimi jak rury, grzejniki, kuchenki lub lodówki. Zetknięcie się z uziemionym przedmiotem zwiększa ryzyko porażenia prądem elektrycznym.
- c) Nigdy nie narażaj elektronarzędzia na działanie deszczu ani wilgoci. Przedostanie się wody do wnętrza elektronarzędzia zwiększa ryzyko porażenia prądem elektrycznym.
- d) Nigdy nie chwytaj za kabel, np. w celu przeniesienia bądź zawieszenia elektronarzędzia lub wyciągnięcia wtyku z gniazda zasilania. Trzymaj kabel z dala od źródeł gorąca, oleju, ostrych krawędzi lub poruszających się części urządzenia. Uszkodzone lub poskręcane kable zwiększają ryzyko porażenia prądem elektrycznym.
- e) Podczas pracy z elektronarzędziem na zewnątrz stosuj wyłącznie przedłużacze, które są dopuszczone również do użytku na zewnątrz. Stosowanie przedłużacza przystosowanego do pracy na zewnątrz zmniejsza ryzyko porażenia prądem elektrycznym.
- f) Jeśli nie da się uniknąć pracy z elektronarzędziem w wilgotnym otoczeniu, zastosuj wyłącznik różnicowo-prądowy. Zastosowanie wyłącznika różnicowo-prądowego zmniejsza ryzyko porażenia prądem elektrycznym.
- c) Unikaj sytuacji prowadzących do przypadkowego uruchomienia urządzenia. Przed podłączeniem do zasilania sieciowego i/lub akumulatora, przed chwyceniem lub przeniesieniem urządzenia upewnij się, że elektronarzędzie jest wyłączone. Trzymanie palca na wyłączniku w trakcie przenoszenia elektronarzędzia lub podłączenie elektronarzędzia do zasilania z wciśniętym już wyłącznikiem może doprowadzić do wypadku.
- d) Przed włączeniem elektronarzędzia usuń wszystkie przyrządy regulacyjne lub klucze. Narzędzie lub klucz pozostawiony w obracającej się części urządzenia może spowodować obrażenia ciała.
- e) Unikaj nienaturalnej postawy ciała. Zadbaj o utrzymanie stabilnej postawy i przez cały czas utrzymuj równowagę. Dzięki temu będzie można lepiej kontrolować elektronarzędzie w przypadku nieoczekiwanych sytuacji.
- f) Noś odpowiednią odzież. Nie zakładaj luźnych ubrań ani biżuterii. Włosy, odzież i rękawice trzymaj z dala od ruchomych części urządzenia. Ruchome części urządzenia mogą chwycić luźną, odstającą odzież, biżuterię lub długie włosy.
- g) Jeżeli możliwe jest podłączenie odciągu i zbiornika pyłu, upewnij się, że są one podłączone i używane w sposób prawidłowy. Zastosowanie odciągu pyłowego może zmniejszyć zagrożenia związane z zapyleniem.

3. Bezpieczeństwo osób

- a) Zawsze zachowuj ostrożność i uważaj na to, co robisz. Praca z elektronarzędziem wymaga także zachowania zasad zdrowego rozsądku. Nie korzystaj z elektronarzędzia w przypadku przemęczenia, bycia pod wpływem narkotyków, alkoholu lub leków. Nawet chwila nieuwagi podczas korzystania z elektronarzędzia może spowodować poważne obrażenia ciała.
- b) W czasie pracy noś środki ochrony indywidualnej i obowiązkowo okulary ochronne. Noszenie środków ochrony indywidualnej, np. maski przeciwpyłowej, antypoślizgowego obuwia roboczego, kasku lub ochronników słuchu - w zależności od rodzaju zastosowania elektronarzędzia - zmniejsza ryzyko odniesienia obrażeń.

4. Użytkowanie i obsługa elektronarzędzia

- a) Nie przeciążaj urządzenia. Elektronarzędzia używaj zawsze do ściśle określonego zakresu użytkowania. Z odpowiednim elektronarzędziem pracuje się lepiej i bezpieczniej w podanym zakresie mocy.
- b) Nie używaj elektronarzędzia z uszkodzonym wyłącznikiem. Elektronarzędzie, którego nie można włączyć ani wyłączyć, stanowi zagrożenie i musi zostać niezwłocznie przekazane do naprawy.

- c) Przed dokonaniem ustawień urządzenia, zmianą akcesoriów lub odłożeniem urządzenia na bok wyciągnij wtyk z gniazda zasilania i/lub wyjmij akumulator. Uniemożliwi to przypadkowe uruchomienie elektronarzędzia.
- d) Nieużywane elektronarzędzia przechowuj w miejscu niedostępnym dla dzieci. Nie pozwalaj na używanie urządzenia przez osoby, które nie wiedzą, jak się z nim obchodzić lub nie przeczytały niniejszych instrukcji. Elektronarzędzia w rękach niepowołanych osób stanowią duże zagrożenie.
- e) Elektronarzędzia wymagają starannej pielęgnacji. Należy sprawdzić, czy ruchome elementy działają prawidłowo i nie blokują się, czy żaden z elementów nie pękł ani nie jest uszkodzony w stopniu uniemożliwiającym prawidłowe działanie elektronarzędzia. Przed użyciem urządzenia zleć naprawę uszkodzonych części. Przyczyną wielu wypadków z elektronarzędziami jest ich niewłaściwa konserwacja.
- f) Dbaj o to, aby narzędzia skrawające były ostre i czyste. Zadbane narzędzia skrawające z ostrymi ostrzami rzadziej się blokują i pozwalają się lepiej prowadzić.
- g) Korzystaj z elektronarzędzia, akcesoriów, narzędzi roboczych itd. zgodnie z tymi instrukcjami. Uwzględnij przy tym warunki pracy i wykonywaną czynność. Używanie elektronarzędzi do celów innych niż przewiduje to ich przeznaczenie może doprowadzić do niebezpiecznych sytuacji.

5. Serwis

- a) Naprawę urządzenia należy zlecać tylko wykwalifikowanemu specjalście i stosować do tego wyłącznie oryginalne części zamienne. Dzięki temu zapewnione jest bezpieczeństwo użytkownika elektronarzędzia.

Specyficzne dla urządzenia wskaźówki bezpieczeństwa dotyczące piły szablastej

Unikaj niebezpieczeństwa zranienia i pożaru, a także zagrożeń dla zdrowia:

- Elektronarzędzie należy zawsze trzymać za izolowane uchwyty podczas prac, w trakcie których elektronarzędzie może natrafić na ukryte przewody elektryczne lub na własny kabel zasilający. Kontakt z przewodem przewodzącym prąd może spowodować pojawienie się napięcia również w metalowych elementach urządzenia i spowodować porażenie prądem.
- Noś maskę przeciwpyłową!

Oryginalne akcesoria i urządzenia dodatkowe

- Używaj wyłącznie akcesoriów i urządzeń dodatkowych, które zostały wymienione w instrukcji obsługi lub których mocowanie jest zgodne z urządzeniem. Korzystanie z narzędzi lub akcesoriów innych, niż podano w instrukcji obsługi, może doprowadzić do obrażeń.

Informacje dotyczące brzeszczotów

Możesz używać każdego brzeszczotu o pasującym mocowaniu do chwytu uniwersalnego 1/2" (12,7 mm). Do każdego zastosowania piły szablastej dostępne są w handlu optymalne brzeszczoty o różnych długościach.

WSKAZÓWKA

- ▶ TPI = teeth per inch (1 cala) = liczba zębów na odcinku 2,54 cm

Brzeszczot do drewna

Wymiary: 152 x 1,25 mm, 6 TPI

Najlepsze zastosowanie: do piłowania drewna konstrukcyjnego, płyt wiórowych i sklejk, również do wyrzynania.

Brzeszczot bimetalowy 16:

Wymiary: 152 mm, 18 TPI

Najlepsze zastosowanie: do piłowania blachy, profili i rur – elastyczne i odporne na pękanie.

Przed uruchomieniem

Montaż / wymiana brzeszczotu

⚠ OSTRZEŻENIE!

- ▶ Przed przystąpieniem do jakichkolwiek czynności przy urządzeniu odłącz wtyk z gniazda. W przeciwnym razie istnieje niebezpieczeństwo odniesienia obrażeń.
- ◆ Przykręć uchwyt szybko mocujący 7 aż do oporu i przytrzymaj w tym położeniu.
- ◆ Wciśnij dany brzeszczot 6 aż do oporu w uchwyt szybko mocujący 7.

⚠ UWAGA!

- ▶ Zęby brzeszczotu 6 muszą przy tym wskazywać w dół!

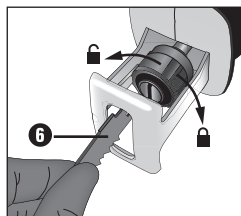

- ◆ Puść uchwyt szybko mocujący 7. Musi on powrócić do swojego położenia początkowego. Teraz brzeszczot 6 jest zablokowany.

Obracanie rękojeści urządzenia

⚠ NIEBEZPIECZEŃSTWO OBRAZEŃ!

- ▶ Przed przystąpieniem do jakichkolwiek czynności przy urządzeniu odłącz wtyk z gniazda. Rękojeść 4 można obracać o 90° w prawo lub w lewo. Dzięki temu włącznik/wyłącznik 3 można ustawić w wygodnej pozycji, zależnie od warunków pracy.

- ◆ Wciśnij przycisk odblokowania 11 i obróć rękojeść 4 w prawo lub w lewo.
- ◆ Rękojeść 4 musi się prawidłowo zablokować w wybranym położeniu.

Przestawianie podstawy

⚠ NIEBEZPIECZEŃSTWO OBRAZEŃ!

- ▶ Przed przystąpieniem do jakichkolwiek czynności przy urządzeniu odłącz wtyk z gniazda.
- ◆ W zależności od głębokości cięcia przestaw podstawę 5.
- ◆ W tym celu zwolnij dźwignię ustalającą 9 i ustaw podstawę 5 w odpowiednim położeniu.
- ◆ Zablokuj to położenie przez zaciągnięcie dźwigni ustalającej 9.

Regulacja liczby skoków

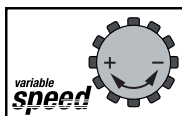

Pokrętem 1 można ustawiać żądaną liczbę skoków (- = mniejsza liczba skoków, + = większa liczba skoków).

Liczbę skoków można zmieniać również w trakcie pracy.

Uruchomienie

Włączanie i wyłączanie

Podczas pracy można wybierać między trybem pracy chwilowej i ciągłej.

Włączanie pracy chwilowej:

- ◆ Naciśnij WŁĄCZNIK / WYŁĄCZNIK 3. Lampka robocza 8 świeci się przy lekko lub w pełni wciśniętym WŁĄCZNIKU/WYŁĄCZNIKU 3 oświetlając w ten sposób strefę roboczą przy słabym oświetleniu otoczenia.

Wyłączanie pracy chwilowej:

- ◆ Zwolnij WŁĄCZNIK / WYŁĄCZNIK ③.

Włączenie trybu pracy ciągłej:

- ◆ Naciśnij WŁĄCZNIK / WYŁĄCZNIK ③ i zablokuj go w stanie wciśniętym przyciskiem blokady ②.

Wyłączenie trybu pracy ciągłej:

- ◆ Naciśnij WŁĄCZNIK / WYŁĄCZNIK ③, a następnie zwolnij go ponownie.

Bezpieczne prowadzenie piły szablastej

W celu dopasowania do obrabianego przedmiotu oraz zapewnienia bezpiecznego przylegania, podstawa ⑤ jest wychylna. Musi ona w czasie pracy urządzenia zawsze przylegać do obrabianego przedmiotu.

Wskazówki robocze dotyczące piłowania

- ◆ Sprawdź poddawany obróbce materiał pod kątem obecności ciał obcych, takich jak gwoździe, śruby itp. i usuń je.
- ◆ Dopilnuj, aby otwory wentylacyjne urządzenia nie były zakryte.
- ◆ Włącz urządzenie i dopiero wtedy dosuń je do obrabianego materiału.
- ◆ Jeśli brzeszczot się zablokuje, natychmiast wyłącz urządzenie. Rozchyl już naciętą szczelinę za pomocą odpowiedniego narzędzia i wyciągnij z niej piłę szabląstą.
- Dopasuj brzeszczot i liczbę skoków odpowiednio do materiału poddawanego obróbce.
- Do każdego zastosowania piły szablastej dostępne są w handlu optymalne brzeszczoty o różnych długościach.
- Piłuj materiał z równomiernym posuwem.

Cięcie wzdłuż płaszczyzn:

Giętymi brzeszczotami, mającymi odpowiednią długość, można bezpośrednio przy ścianie odciąć wystające elementy, jak np. rury.

W tym celu należy postępować w następujący sposób:

1. Przyłóż brzeszczot bezpośrednio przy ścianie.
2. Wywierając nacisk z boku wygnij piłę szabląstą w taki sposób, aby podstawa ⑤ przylegała do ściany.
3. Włącz urządzenie w sposób opisany w instrukcji obsługi i odetnij element, używając przy tym jednolitego nacisku.

Cięcie wgłębne:

PRZESTROGA! NIEBEZPIECZEŃSTWO ODBICIA!

- Cięcie wgłębne można wykonywać tylko w miękkich materiałach (drewno itp.).

W tym celu należy postępować w następujący sposób:

1. Przyłóż piłę szabląstą dolną krawędzią podstawy ⑤ do obrabianego przedmiotu. Włącz urządzenie.
2. Przechyl piłę szabląstą do przodu i zagłęb ją brzeszczotem w obrabianym przedmiocie.
3. Ustaw piłę szabląstą pionowo i piłuj dalej wzdłuż linii cięcia.

Konserwacja i czyszczenie



OSTRZEŻENIE! NIEBEZPIECZEŃSTWO OBRAŻEŃ! Przed rozpoczęciem jakichkolwiek prac przy urządzeniu należy je wyłączyć.

- Przed przystąpieniem do czyszczenia urządzenia wyjmij wtyk z gniazda.
- Wymień brzeszczot, gdy jego użębienie zrobi się tępe, ponieważ jego dalsze użytkowanie nie zapewnia prawidłowej pracy.
- Utrzymuj w czystości urządzenie i otwory wentylacyjne. W przypadku zapchanych otworów wentylacyjnych może dojść do przegrzania i/lub uszkodzenia urządzenia.
- Urządzenie czyść bezpośrednio po zakończeniu pracy.
- Do wnętrza obudowy nie może przedostać się żadna ciecz. Do czyszczenia obudowy używaj ściereczki. Nigdy nie używaj benzyny, rozpuszczalników ani środków myjących, niszczących tworzywo sztuczne.
- W razie potrzeby oczyścić uchwyt brzeszczotu pędzlem lub przez przedmuchiwanie sprężonym powietrzem.

Gwarancja

Kompensaß Handels GmbH

Szanowny Kliencie,

To urządzenie objęte jest 3-letnią gwarancją, licząc od daty zakupu. W przypadku wad tego produktu, masz gwarantowane ustawowo prawa w stosunku sprzedawcy. Te ustawowe prawa nie są ograniczone przez nasze opisane poniżej warunki gwarancji.

Warunki gwarancji

Okres gwarancji rozpoczyna się od daty zakupu. Należy zachować oryginalny paragon (dowód zakupu) na przyszłość. Ten dokument jest wymagany jako dowód zakupu.

Jeżeli w ciągu trzech lat od daty zakupu produktu ujawni się wada materiałowa lub produkcyjna, produkt zostanie wedle naszego uznania nieodpłatnie naprawiony lub wymieniony na nowy. Warunkiem spełnienia tego świadczenia gwarancyjnego jest dostarczenie uszkodzonego urządzenia wraz z dowodem zakupu (paragonem fiskalnym) oraz krótkim opisem, na czym polega wada oraz kiedy wystąpiła.

Jeżeli wada jest objęta naszą gwarancją, otrzymasz z powrotem naprawiony lub nowy produkt. Wykonanie naprawy lub wymiana produktu nie rozpoczyna biegu nowego okresu gwarancji.

Okres gwarancji i ustawowe roszczenia gwarancyjne

Wykonanie usługi gwarancyjnej nie przedłuża okresu gwarancji. Dotyczy to również wymienionych i naprawionych części. Wszelkie szkody i wady wykryte w chwili zakupu należy zgłosić bezpośrednio po rozpakowaniu urządzenia. Po upływie okresu gwarancji wszelkie naprawy są wykonywane odpłatnie.

Zakres gwarancji

Urządzenie zostało starannie wyprodukowane i poddane przed wysyłką skrupulatnej kontroli jakości.

Gwarancja dotyczy wad materiałowych lub produkcyjnych. Niniejsza gwarancja nie obejmuje części produktów, które są narażone na normalne zużycie, a zatem mogą być uważane za części ulegające zużyciu, ani uszkodzeń części łatwo łamielich, np. przełączniki, akumulatory, formy do pieczenia lub części wykonane ze szkła.

Niniejsza gwarancja traci swoją ważność, jeśli produkt został uszkodzony, nie używano go prawidłowo lub nie serwisowano należycie. W celu zapewnienia prawidłowego stosowania produktu należy ściśle przestrzegać wszystkich instrukcji wymienionych w instrukcjach obsługi. Należy bezwzględnie unikać zastosowania oraz postępowania, których odradza się w instrukcji obsługi lub przed którymi się w niej ostrzega.

Produkt przeznaczony jest wyłącznie do użytku domowego, a nie do zastosowań komercyjnych. Niewłaściwe użytkowanie urządzenia, używanie go w sposób niezgodny z jego przeznaczeniem, użycie siły lub ingerencja w urządzenie, dokonywana poza naszymi autoryzowanymi punktami serwisowymi, powodują utratę gwarancji.

Realizacja zobowiązań gwarancyjnych

W celu zapewnienia szybkiego załatwienia sprawy, postępuj zgodnie z poniższymi wskazówkami:

- W przypadku wszelkich pytań przygotuj paragon fiskalny oraz numer artykułu (np. IAN 12345) jako dowód zakupu.
- Numer artykułu można znaleźć na grawerowanej tabliczce znamionowej, umieszczonej na stronie tytułowej instrukcji (poniżej po lewej) lub na naklejce z tyłu albo na spodzie.
- W przypadku wystąpienia błędów działania lub innych wad, prosimy o kontakt z odpowiednim działem serwisu **telefonicznie** lub **przez e-mail**.
- Zarejestrowany jako wadliwy produkt możesz wtedy wraz z dołączonym dowodem zakupu (paragonem) oraz opisem i datą wystąpienia usterki wystać nieodpłatnie na przekazany wcześniej adres serwisu.

WSKAZÓWKA

- ▶ W przypadku narzędzi Parkside i Florabest prosimy przestać wyłącznie uszkodzony produkt bez akcesoriów (np. akumulatorów, walizek do przechowywania, narzędzi montażowych itp.).



Na stronie www.lidl-service.com możesz pobrać te i wiele innych instrukcji, filmów o produktach oraz oprogramowanie.

Serwis

OSTRZEŻENIE!

- ▶ Naprawy urządzenia zlecaj wyłącznie serwisowi lub elektrykowi, stosując tylko oryginalne części zamienne. Zapewni to odpowiedni poziom bezpieczeństwa użytkownika urządzenia po naprawie.
- ▶ Gdy kabel zasilający tego urządzenia ulegnie uszkodzeniu, należy go wymienić na odpowiedni kabel zasilający, który jest dostępny u producenta lub w jego serwisie.

WSKAZÓWKA

- ▶ Niewymienione tutaj części zamienne (np. szczotki węglowe, przelączniki) można zamówić za pośrednictwem naszej infolinii serwisowej.

PL Serwis Polska
 Tel.: 22 397 4996
 E-Mail: kompernass@lidl.pl
 IAN 310922

Importer

Pamiętaj, że poniższy adres nie jest adresem serwisu. Skontaktuj się najpierw z odpowiednim punktem serwisowym.

KOMPERNASS HANDELS GMBH
 BURGSTRASSE 21
 DE-44867 BOCHUM
 NIEMCY
 www.kompernass.com

Utylizacja



Opakowanie urządzenia jest wykonane z materiałów przyjaznych dla środowiska naturalnego, które można oddać w lokalnych punktach zbiórki.



Urządzeń elektrycznych nie wolno wyrzucać razem z odpadami domowymi!

Zgodnie z dyrektywą europejską 2012/19/EU w sprawie zużytych urządzeń elektrycznych i elektronicznych i zastosowaniem jej w prawie krajowym zużyte elektronarzędzia muszą być składowane oddzielnie z przeznaczeniem do ponownego przetworzenia w sposób przyjazny dla środowiska. Urządzenie należy oddać do utylizacji za pośrednictwem w istniejących punktach zbiórki surowców. O informacje na temat utylizacji zużytego urządzenia należy zapytać w najbliższym urzędzie gminy lub miasta.



Opakowania należy utylizować w sposób przyjazny dla środowiska. Przestrzegać oznaczeń na różnych materiałach opakowaniowych i w razie potrzeby utylizuj je zgodnie z zasadami segregacji odpadów. Materiały opakowaniowe są oznaczone skrótami (a) i cyframi (b) w następujący sposób:
 1–7: tworzywa sztuczne,
 20–22: papier i tektura,
 80–98: kompozyty



Informacji na temat możliwości utylizacji wyeksploatowanego produktu udziela urząd gminy lub miasta.

Tłumaczenie oryginalnej deklaracji zgodności

Firma KOMPERNASS HANDELS GMBH, osoba odpowiedzialna za sporządzenie dokumentacji:
Semi Uguzlu, BURGSTR. 21, DE - 44867 BOCHUM, NIEMCY, oświadczamy niniejszym, że produkt ten jest zgodny z następującymi normami, dokumentami normatywnymi oraz dyrektywami WE:

**Dyrektywa maszynowa
(2006/42/EC)**

**Dyrektywa w sprawie kompatybilności elektromagnetycznej
(2014/30/EU)**

**Dyrektywa w sprawie stosowania substancji szkodliwych dla zdrowia
(2011 / 65 / EU)***

*Wyłączną odpowiedzialność za wystawienie niniejszej deklaracji zgodności ponosi producent.
Opisany powyżej przedmiot oświadczenia spełnia wymagania przepisów dyrektywy 2011/65/EU Parlamentu Europejskiego i Rady z 8 czerwca 2011 w sprawie ograniczenia stosowania określonych substancji niebezpiecznych w urządzeniach elektrycznych i elektronicznych.

Zastosowane normy zharmonizowane:

EN 60745-1:2009/A11:2010

EN 60745-2-11:2010

EN 55014-1:2017

EN 55014-2:2015

EN 61000-3-2:2014

EN 61000-3-3:2013

EN 50581:2012

Oznaczenie typu maszyny: Piła szablasta PFS 710 D3

Rok produkcji: 10-2018

Numer seryjny: IAN 310922

Bochum, dnia 28.09.2018



Semi Uguzlu

- dyrektor ds. jakości -

Zastrzegamy sobie prawo do wprowadzania zmian technicznych w ramach procesu udoskonalania urządzenia.

Turinys

Ižanga	24
Naudojimas pagal paskirtį	24
Dalys	24
Tiekiamas rinkinys	24
Techniniai duomenys	24
Elektrinių įrankių naudojimo bendrieji saugos nurodymai	25
1. Darbo vietos sauga	25
2. Elektros sauga	25
3. Žmonių sauga	25
4. Elektrinio įrankio naudojimas ir elgsena su juo	26
5. Klientų aptarnavimas	26
Tiesinių pjūklų naudojimo specialieji saugos nurodymai	27
Originalūs priedai ir papildoma įranga	27
Informacija apie geležtes	27
Prieš pradėdant naudoti	27
Geležtės įdėjimas / keitimas	27
Įrankio rankenos pasukimas	27
Atraminės plokštės reguliavimas	28
Eigos dažnio nustatymas	28
Pradėjimas naudoti	28
Ijungimas ir išjungimas	28
Saugus tiesinio pjūklo valdymas	28
Praktiniai pjovimo nurodymai	28
Techninė priežiūra ir valymas	29
Kompernaß Handels GmbH garantija	29
Klientų aptarnavimas	31
Importuotojas	31
Šalinimas	31
Atitikties deklaracijos originalo vertimas	32

TIESINIS PJŪKLAS PFS 710 D3

Ižanga

Sveikiname įsigijus naują įrankį. Pasirinkote kokybišką gaminį. Naudojimo instrukcija yra šio gaminio dalis. Joje pateikta svarbių saugos, naudojimo ir šalinimo nurodymų. Prieš pradėdami naudoti gaminį, susipažinkite su visais naudojimo ir saugos nurodymais. Gaminį naudokite tik taip, kaip aprašyta, ir tik nurodytiems naudojimo tikslams. Perduodami gaminį tretiesiems asmenims kartu perduokite visus jo dokumentus.

Naudojimas pagal paskirtį

Šis įrankis su įtvirtinta atrama skirtas medžiui, plastikui ir statybinėms medžiagoms pjauti, pjaustyti gabalais ir tiksliai apipjauti. Tiesiniu pjūklu galima atlikti grubaus pjovimo darbus, pjauti tiesia ir vingiuota linija, taip pat pjauti prie pat paviršiaus. Atkreipkite dėmesį į informaciją apie geležtes ir praktinius pjovimo nurodymus. Kitoks įrankio naudojimas ar pakeitimas laikomas naudojimu ne pagal paskirtį ir gali kelti didelį pavojų. Gamintojas nepriima jokios atsakomybės už žalą, atsiradusią naudojant įrankį ne pagal paskirtį. Įrankis nėra skirtas komercinio naudojimo reikmėms.

Dalys

- 1 Eigos dažnio reguliatorius
- 2 Fiksavimo jungiklis
- 3 ĮJUNGIMO / IŠJUNGIMO jungiklis
- 4 Rankena
- 5 Atraminė plokštė
- 6 Geležtė
- 7 Sparčiojo tvirtinimo griebtuvas
- 8 Darbinė lemputė
- 9 Atraminės plokštės fiksavimo svirtis
- 10 Anglinių šepetėlių dangtelis
- 11 Atlaisvinimo mygtukas
- 12 Geležtė medienai
- 13 Geležtė iš bimetalo

Tiekiamas rinkinys

- 1 tiesinis pjūklas PFS 710 D3
- 1 geležtė medienai HCS 152 mm
- 1 geležtė iš bimetalo 152 mm
- 1 naudojimo instrukcija

Techniniai duomenys

Vardinė įtampa:	230 V ~, 50 Hz (kintamoji srovė)
Vardinė galia:	710 W
Vardinis sukimosi greitis tuščiąja veika:	n_0 0–2800 min ⁻¹
Eiga:	20 mm
Didžiausia pjovimo geba:	Medis 160 mm Aliuminis 18 mm Metalas 8 mm
Geležtės laikiklis:	1/2 in (12,7 mm)
Apsaugos klasė:	II / □ (dviguba izoliacija)

Skleidžiamo triukšmo vertė

Skleidžiamo triukšmo išmatuotoji vertė nustatyta pagal standartą EN 60745. Elektrinio įrankio paprastai skleidžiamas A svertinis triukšmo lygis yra toks:

Garso slėgio lygis:	$L_{PA} =$	88 dB (A)
Neapibrėžtis:	$K =$	3 dB
Garso galios lygis:	$L_{WA} =$	99 dB (A)
Neapibrėžtis:	$K =$	3 dB

Dėvėkite klausos apsaugos priemonę!

Vibracijos vertės (trijų krypčių vektorių suma) nustatytos pagal EN 60745 standartą.

Vibracijos bendroji vertė:

Pjaunant medžio drožlių plokštę: $a_{h,B} = 9,8 \text{ m/s}^2$
 Neapibrėžtis: $K = 1,5 \text{ m/s}^2$
 Pjaunant medinius rąstus: $a_{h,WB} = 12,1 \text{ m/s}^2$
 Neapibrėžtis: $K = 1,5 \text{ m/s}^2$

NURODYMAS

- Šiuose nurodymuose deklaruotas vibracijos lygis išmatuotas standartiniu matavimo metodu ir gali būti naudojamas vienam įrankiui palyginti su kitu. Nurodyta vibracijos intensyvumo vertė taip pat galima vadovautis siekiant atlikti pirminį poveikio vertinimą.

⚠️ ĮSPĖJIMAS!

- ▶ Vibracijos lygis priklauso nuo elektrinio įrankio naudojimo būdo ir kai kuriais atvejais gali viršyti šiuose nurodymuose deklaruotą vertę. Šitaip nuolat naudojant elektrinį įrankį vibracinis poveikis gali būti įvertintas nepakankamai. Stenkitės kuo labiau sumažinti vibracinį poveikį. Vibracinį poveikį galima sumažinti, pavyzdžiui, darbo su įrankiu metu mūvint pirštines ir ribojant darbo laiko trukmę. Taip pat būtina atsižvelgti į visas įrankio naudojimo ciklo dalis (pvz., laikotarpius, kai elektrinis įrankis yra išjungtas, ir laikotarpius, kai įrankis įjungtas, tačiau veikia nenaudojamas).



Elektrinių įrankių naudojimo bendrieji saugos nurodymai

⚠️ ĮSPĖJIMAS!

- ▶ Perskaitykite visus saugos ir kitus nurodymus. Nesilaikant saugos ir kitų nurodymų kyla pavojus patirti elektros smūgį, sukelti gaisrą ir (arba) sunkiai susižaloti.

Išsaugokite visus saugos ir kitus nurodymus – jų gali prireikti ateityje.

Saugos nurodymuose vartojama sąvoka „elektrinis įrankis“ reiškia į elektros tinklą (maitinimo laidu) jungiamus ir akumuliatoriais maitinamus (be maitinimo laido) elektrinius įrankius.

1. Darbo vietos sauga

- a) Darbo zona turi būti švari ir gerai apšviesta. Jei darbo zona netvarkinga ar neapšviesta, gali įvykti nelaimingas atsitikimas.
- b) Nenaudokite elektrinio įrankio sprogioje aplinkoje, kurioje yra degių skysčių, dujų ar dulkių. Elektriniai įrankiai įskelkia kibirkščių ir jos gali uždegti dulkes ar garus.
- c) Kai naudojate elektrinį įrankį, neleiskite ar-tintis vaikams ar kitiems asmenims. Atitraukus dėmesį įrankis gali tapti nevaldomas.

2. Elektros sauga

- a) Elektrinio įrankio jungiamasis kištukas turi tiktai elektros lizdai. Jokiu būdu nedarykite kokių nors kištuko keitimų. Kai elektrinis įrankis apsaugotas įžeminiu, nenaudokite adapterių. Originalūs kištukai ir tinkami elektros lizdai sumažina elektros smūgio pavojų.
- b) Nesilieskite prie įžemintų paviršių, pavyzdžiui, vamzdžių, šildymo įrenginių, viryklių ir šaldytuvų. Kai kūnas įžemintas, padidėja elektros smūgio pavojus.
- c) Saugokite elektrinius įrankius nuo lietaus ar drėgmės. Į elektrinio įrankio vidų patekus vandens, padidėja elektros smūgio pavojus.
- d) Laidas neskirtas elektriniam įrankiui nešti, kabinti, taip pat tempti norint iš elektros lizdo ištraukti kištuką. Saugokite laidą nuo karščio, aštrių briaunų ir judamųjų įrankio dalių, neištepkite jo alyva. Pažeidus arba suraizgius laidus padidėja elektros smūgio pavojus.
- e) Dirbdami su elektriniu įrankiu lauke naudokite tik darbui lauke skirtus ilginamuosius laidus. Naudojant darbui lauke tinkamą ilginamąjį laidą sumažėja elektros smūgio pavojus.
- f) Jei elektrinis įrankis neišvengiamai turi būti naudojamas drėgnoje aplinkoje, naudokite pažaidos srove valdomą jungtuvą. Naudojant pažaidos srove valdomą jungtuvą sumažėja elektros smūgio pavojus.

3. Žmonių sauga

- a) Visada būkite atidūs, sutelkę dėmesį į tai, ką darote, ir laikykitės įprastų darbo su elektriniu įrankiu taisyklių. Nenaudokite elektrinių įrankių, jei jaučiate nuovargį, vartojote narkotinių medžiagų, alkoholio ar vaistų. Menkiausias neapdairumas dirbant su elektriniu įrankiu gali būti sunkių sužalojimų priežastis.

- b) Naudokite asmenines apsaugos priemones ir būtinai užsidėkite apsauginius akinius. Atsižvelgiant į elektrinio įrankio tipą ir jo naudojimo būdą naudojamos asmeninės apsaugos priemonės, pvz., kaukė nuo dulkių, neslystanti saugi avalynė, apsauginis šalmas ar klausos apsaugos priemonė, sumažina susižalojimo pavojų.
- c) Saugokitės, kad netyčia neįjungtumėte įrankio. Prieš jungdami elektrinį įrankį į elektros tinklą ir (arba) prie akumulatoriaus, prieš jį pakeldami ar nešdami įsitikinkite, kad elektrinis įrankis yra išjungtas. Jei nešdami elektrinį įrankį laikysite pirštą ant jungiklio ar į elektros tinklą įjungsite jau įjungtą elektrinį įrankį, gali įvykti nelaimingas atsitikimas.
- d) Prieš įjungdami elektrinį įrankį pašalinkite reguliavimo įrankius arba veržliarakčius. Besisukančioje įrankio dalyje esantis įrankis ar raktas gali sužaloti.
- e) Venkite nenatūralios kūno padėties. Pasirūpinkite, kad stovėtumėte stabiliai, visada išlaikykite pusiausvyrą. Taip geriau galėsite kontroliuoti elektrinį įrankį netikėtomis situacijomis.
- f) Vilkėkite tinkamus drabužius. Nevilkėkite plačių drabužių, būkite be papuošalų. Plaukus, drabužius ir pirštines saugokite nuo judamųjų dalių. Judamosios dalys gali įtraukti laisvus drabužius, papuošalus ar ilgus plaukus.
- g) Jei prie įrankio galima prijungti dulkių siurbimo ar dulkių surinkimo įrenginių, įsitikinkite, kad toks įrenginys prijungtas ir naudojamas tinkamai. Susiurbus dulkes sumažėja dulkių keliamas pavojus.

4. Elektrinio įrankio naudojimas ir elgsena su juo

- a) Venkite įrankio perkrovų. Naudokite darbu tinkamą elektrinį įrankį. Tinkamu elektriniu įrankiu darbą nurodytoje įrankio naudojimo srityje atliksite geriau ir saugiau.
- b) Nenaudokite elektrinio įrankio, jei pažeistas jo jungiklis. Neįsijungiantis arba neišsijungiantis elektrinis įrankis kelia pavojų, todėl įrankį reikia pataisyti.

- c) Prieš reguliuodami, padėdami įrankį ar keisdami jo priedus ištraukite iš elektros lizdo kištuką ir (arba) išimkite akumulatorių. Ši atsargumo priemonė neleis elektriniam įrankiui netikėtai įsijungti.
- d) Nenaudojamus elektrinius įrankius laikykite vaikams nepasiekiamoje vietoje. Neleiskite įrankio naudoti su juo nesusipažinusiems ar šių nurodymų neperskaičiusiems žmonėms. Elektriniai įrankiai kelia pavojų, jei juos naudoja patirties neturintys žmonės.
- e) Rūpestingai prižiūrėkite elektrinius įrankius. Patikrinkite, ar tinkamai veikia ir ar neužsikirtusios judamosios dalys, ar nėra elektrinio įrankio veikimą bloginančių sulūžusių arba apgadintų dalių. Prieš naudodami įrankį pasirūpinkite, kad sugadintos dalys būtų pataisytos. Daug nelaimingų atsitikimų įvyksta dėl netinkamai prižiūrimų elektrinių įrankių.
- f) Pjovimo įrankiai turi būti aštrūs ir švarūs. Rūpestingai prižiūrėti pjovimo įrankiai su aštriais ašmenimis rečiau įstringa, juos lengviau valdyti.
- g) Elektrinį įrankį, priedus, papildomus darbo įrankius ir kt. naudokite vadovaudamiesi šiais nurodymais. Taip pat įvertinkite darbo sąlygas ir atliktiną darbą. Elektrinius įrankius naudojant nenumatytiems tikslams gali susidaryti pavojingų situacijų.

5. Klientų aptarnavimas

- a) Elektrinį įrankį gali taisyti tik kvalifikuoti specialistai ir tik naudodami originalias atsargines dalis. Taip užtikrinama, kad elektrinis įrankis išliks saugus.

Tiesinių pjūklų naudojimo specialieji saugos nurodymai

Kaip nesusižeisti, išvengti gaisro pavojaus ar pavojaus sveikatai:

- Elektrinį įrankį laikykite už izoliuotų įrankių suėmimo paviršių, jei dirbant elektrinis įrankis gali užkliudyti paslėptus elektros laidus arba savo paties maitinimo laidą. Prisilietus prie laido, kuriame yra įtampa, įtampa gali persiduoti metalinėms įrankio dalims ir sukelti elektros smūgį.
- Dėvėkite kaukę nuo dulkių!

Originalūs priedai ir papildoma įranga

- Naudokite tik naudojimo instrukcijoje nurodytus priedus, papildomą įrangą ir (arba) tokius priedus, kurių laikiklis tinka įrankiui. Jei naudosite ne naudojimo instrukcijoje rekomenduojamus papildomus darbo įrankius ar kitus priedus, kils pavojus susižaloti.

Informacija apie geležtes

Galima naudoti visas geležtes su tinkamu laikikliu – 1/2 in (12,7 mm) dydžio universalioju kotu. Prekyboje rasite bet kokioms tiesinio pjūklo naudojimo reikmėms specialiai pritaikytą įvairaus ilgio geležčių.

NURODYMAS

- ▶ TPI = dantų skaičius colyje (teeth per inch) = dantų skaičius 2,54 cm atkarpoje

Geležtė medienai 12:

Matmenys: 152 x 1,25 mm, 6 TPI
Geriausiai tinka statybinei medienai, medžio drožlių plokštėms, plokštėms, fanerai pjauti bei įleisti-niams pjūviams daryti.

Geležtė iš bimetalo 13:

Matmenys: 152 mm, 18 TPI
Geriausiai tinka lakštiniam metalui, profiliams ir vamzdžiams pjauti – lanksti ir atspari lūžimui.

Prieš pradėdant naudoti

Geležtės įdėjimas / keitimas

⚠ ĮSPĖJIMAS!

- ▶ Prieš tvarkydami įrankį kas kartą ištraukite tinklo kištuką iš elektros lizdo. Antraip gresia pavojus susižaloti.
- ◆ Sparčiojo tvirtinimo griebtuvą 7 pasukite iki galo ir laikykite jį šioje padėtyje.
- ◆ Reikiamą geležtę 6 iki galo įkiškite į sparčiojo tvirtinimo griebtuvą 7.

⚠ DĖMESIO!

- ▶ Geležtės 6 dantys turi būti nukreipti į apačią!

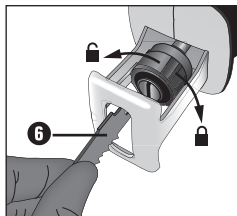

- ◆ Atleiskite sparčiojo tvirtinimo griebtuvą 7 – jis turi grįžti į pradinę padėtį. Dabar geležtė 6 įtvirtinta.

Įrankio rankenos pasukimas

⚠ PAVOJUS SUSIŽALOTI!

- ▶ Prieš tvarkydami įrankį kas kartą ištraukite tinklo kištuką iš elektros lizdo. Rankeną 4 galima pasukti 90° kampu į dešinę arba į kairę. Atsižvelgiant į darbo sąlygas, ĮJUNGIMO / IŠJUNGIMO jungiklį 3 taip galima nustatyti į patogesnę padėtį.
- ◆ Paspauskite atlaisvinimo mygtuką 11 ir rankeną 4 pasukite į dešinę arba į kairę.
- ◆ Rankena 4 turi užsifikuoti.

Atraminės plokštės reguliavimas

⚠ PAVOJUS SUSIŽALOTI!

- ▶ Prieš tvarkydami įrankį kas kartą ištraukite tinklo kištuką iš elektros lizdo.
- ♦ Atraminę plokštę **5** priderinkite pagal pjūvio gyli.
- ♦ Tam atlaisvinkite fiksavimo svirtį **9** ir atraminę plokštę **5** nustatykite į reikiamą padėtį.
- ♦ Užfiksukite šią padėtį įverždami fiksavimo svirtį **9**.

Eigos dažnio nustatymas

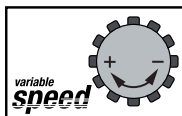

Reguliatoriumi **1** galite iš anksto nustatyti norimą eigos dažnį (- = mažesnis eigos dažnis, + = didesnis eigos dažnis).

Eigos dažnį galima keisti ir įrankiu veikiant.

Pradėjimas naudoti

Įjungimas ir išjungimas

Galite pasirinkti momentinio arba nuolatinio veikimo režimą.

Momentinio veikimo režimo įjungimas

- ♦ Paspauskite ĮJUNGIMO / IŠJUNGIMO jungiklį **3**. Lengvai ar visiškai nuspaudus ĮJUNGIMO / IŠJUNGIMO jungiklį **3** užsidega darbinė lemputė **8** ir geriau apšviečia darbo zoną esant nepakankamam apšvietimui.

Momentinio veikimo režimo išjungimas

- ♦ Atleiskite ĮJUNGIMO / IŠJUNGIMO jungiklį **3**.

Nuolatinio veikimo režimo įjungimas

- ♦ Paspauskite ĮJUNGIMO / IŠJUNGIMO jungiklį **3** ir nuspaustą jungiklį užfiksukite fiksavimo jungikliu **2**.

Nuolatinio veikimo režimo išjungimas

- ♦ Paspauskite ĮJUNGIMO / IŠJUNGIMO jungiklį **3** ir atleiskite.

Saugus tiesinio pjūklo valdymas

Atraminę plokštę **5** galima pasukti ir taip priderinti prie ruošinio bei saugiai atremti pjūklą. Veikiant įrankiui, ji visada turi būti prigludusi prie ruošinio.

Praktiniai pjovimo nurodymai

- ♦ Patikrinkite, ar apdirbamoje medžiagoje nėra pašalinių medžiagų, pvz., vinių, varžtų ir pan., ir juos pašalinkite.
- ♦ Įsitinkite, kad neuždengtos vedinimo angos.
- ♦ Pirmiausia įjunkite įrankį ir tik tada priartinkite jį prie apdirbamos medžiagos.
- ♦ Geležtei įstrigus, įrankį nedelsdami išjunkite. Įpjovą praplėskite tinkamu įrankiu ir ištraukite tiesinį pjūklą.
- Parinkite apdirbamai medžiagai tinkamą geležtę ir eigos dažnį.
- Prekyboje rasite bet kokioms tiesinio pjūklo naudojimo reikmėms specialiai pritaikytų įvairaus ilgio geležčių.
- Pjaukite medžiagą tolygia pastūma.

Pjovimas prie pat paviršiaus

Lanksčiomis, tinkamo ilgio geležtėmis galite prie pat sienos nupjauti atsikišusias medžiagas, pvz., vamzdžius.

Pjaukite taip:

1. Priglauskite geležtę prie pat sienos.
2. Iš šono spausdami tiesinį pjūklą geležtę sulenkite taip, kad atraminė plokštė **5** priglustų prie sienos.
3. Įjunkite įrankį, kaip aprašyta, ir, spausdami pjūklą vienoda jėga, nupjaukite apdirbamą medžiagą.

Įleistinis pjovimas

ATSARGIAI! ATATRANKOS PAVOJUS!

- Įleistinius pjūvius galima daryti tik minkštose medžiagose (medienoje ir pan.).

Pjaukite taip:

1. Tiesinį pjūklą atraminės plokštės  apatiniu kraštu uždėkite ant apdirbamos medžiagos. Įjunkite įrankį.
2. Tiesinį pjūklą palenkite į priekį ir įleiskite geležtę į apdirbamą medžiagą.
3. Dabar tiesinį pjūklą laikykite vertikaliai ir toliau pjaukite išilgai pjūvio linijos.

Techninė priežiūra ir valymas



ISPĖJIMAS! PAVOJUS SUSIŽALOTI! Prieš tvarkydami, įrankį kas kartą išjunkite.

- Prieš valydami įrankį kas kartą ištraukite tinklo kištuką iš elektros lizdo.
- Kai tik geležtės dantys atšips ir jų nebebus galima kokybiškai pjauti, geležtę pakeiskite.
- Įrankis ir jo vėdinimo angos visada turi būti švarūs. Užsikūšus vėdinimo angoms, įrankis gali perkaisti ir (arba) sugesti.
- Baigę darbą, įrankį nuvalykite.
- Į įrankio vidų neturi patekti skysčių. Korpusą valykite šluoste. Niekada nenaudokite benzino, tirpiklių ar plastikus veikiančių valiklių.
- Prireikus geležtės laikiklį išvalykite šepetėliu arba išpūskite suslėgtuoju oru.

Kompernaß Handels GmbH garantija

Gerb. kliente,

Šiam prietaisui nuo įsigijimo datos suteikiama 3 metų garantija. Išryškėjus šio gaminio trūkumams, gaminio pardavėjas užtikrina jums teisės aktais reglamentuojamas teises. Toliau išdėstytos garantijos teikimo sąlygos šių jūsų teisės aktais reglamentuojamų teisių neapriboja.

Garantijos teikimo sąlygos

Garantijos teikimo laikotarpis skaičiuojamas nuo pirkimo datos. Prašome išsaugoti originalų kasos čekį. Jis reikalingas kaip pirkimo dokumentas.

Jei per trejus metus nuo šio gaminio pirkimo datos išryškėtų medžiagų ar gamybos trūkumų, gaminį savo nuožiūra nemokamai sutaisytime arba pakeisime. Norint pasinaudoti garantija, sugedusį prietaisą ir pirkimo dokumentą (kasos čekį) būtina pateikti trejų metų laikotarpiu trumpai aprašius trūkumą bei nurodžius trūkumo atsiradimo laiką.

Jei trūkumui taikoma mūsų garantija, jums grąžinsime sutaisytą arba pristatysime naują gaminį. Sutaisius ar pakeitus gaminį, garantijos teikimo laikotarpis nepratęsiamas.

Garantijos teikimo laikotarpis ir teisės aktais reglamentuojama trūkumų pašalinimo garantija

Garantijos teikimo laikotarpiu suteikus garantinių paslaugų, garantijos teikimo laikotarpis nepratęsiamas. Ta pati sąlyga taikoma ir pakeistoms bei sutaisytoms dalims. Apie įsigyto gaminio pažeidimus ir trūkumus būtina pranešti vos išpakavus gaminį. Pasibaigus garantijos teikimo laikotarpiui už remonto darbus imamas mokestis.

Garantijos aprėptis

Prietaisas kruopščiai pagamintas vadovaujantis griežtomis kokybės gairėmis ir prieš pristatant buvo išbandytas.

Garantija taikoma tik medžiagų arba gamybos trūkumams. Garantija netaikoma įprastai dylančiomis gaminio dalims, priskiriamoms susidėvinčių dalių kategorijai, arba lūžtančių (dužių) dalių, pavyzdžiui, jungiklių, akumuliatorių, kepimo formų ar iš stiklo pagamintų dalių pažeidimams.

Garantija netaikoma, jei gaminys apgadinamas, netinkamai naudojamas ar netinkamai prižiūrimas. Gaminys tinkamai naudojamas tik tada, jei tiksliai laikomasi visų naudojimo instrukcijoje pateiktų nurodymų. Gaminį draudžiama naudoti tokiems tikslams ar tokiu būdu, kurie nerekomenduojami naudojimo instrukcijoje arba dėl kurių joje įspėjama.

Gaminys skirtas tik buitinio, o ne komercinio naudojimo reikmėms. Garantija netaikoma piktnaudžiavimo, netinkamo naudojimo atvejais, jei naudojama jėga ir jei remontuoja ne mūsų įgaliotoji klientų aptarnavimo tarnyba.

Garantinių įsipareigojimų vykdymas

Kad galėtume greitai sutvarkyti jūsų prašymą, prašome vadovautis toliau nurodytais nurodymais:

- Kreipdamiesi bet koku klausimu dėl gaminio, turėkite kasos čekį kaip pirkimo dokumentą ir gaminio numerį (pvz., IAN 12345).
- Gaminio numerį rasite prietaiso duomenų lentelėje, išgraviruotą ant naudojimo instrukcijos viršelio (apačioje kairėje) arba užklijuotą prietaiso užpakalinėje pusėje ar apačioje.
- Jei išryškėtų prietaiso veikimo ar kitokių trūkumų, pirmiausia **telefonu** arba **elektroniniu paštu** kreipkitės į toliau nurodytą klientų aptarnavimo skyrių.
- Tada sugedusiu pripažintą gaminį, pridėję pirkimo dokumentą (kasos čekį) ir nurodę trūkumą bei jo atsiradimo laiką, nemokamai galėsite išsiųsti jums nurodytu techninės priežiūros tarnybos adresu.

NURODYMAS

- ▶ Siųsdami „Parkside“ ir „Florabest“ įrankius, siųskite tik patį sugedusį gaminį be priedų (pvz., akumuliatoriaus, lagaminėlio, montavimo įrankių ir t.t.).



Svetainėje www.lidl-service.com galite atsisiųsti šį ir daugiau žinynų, gaminių vaizdo įrašų ir programinės įrangos.

Klientų aptarnavimas

⚠️ ĮSPĖJIMAS!

- ▶ Įrankius gali taisyti klientų aptarnavimo tarnybos darbuotojai arba kvalifikuoti elektrikai ir tik naudodami originalias atsargines dalis. Taip užtikrinama, kad įrankis išliks saugus.
- ▶ Pažeidus šio įrankio maitinimo laidą, jį reikia pakeisti specialiu maitinimo laidu, kurį įsigysite iš gamintojo arba gamintojo klientų aptarnavimo tarnybos.

NURODYMAS

- ▶ Neišvardytų atsarginių dalių (pavyzdžiui, anglinių šepetėlių, jungiklių) galite užsisakyti paskambinę į mūsų skambučių centrus.

LT Priežiūra Lietuva

Tel. 880 033 144

Elektroninio pašto adresas

kompernass@lidl.lt

IAN 310922

Importuotojas

Atminkite, kad šis adresas nėra techninės priežiūros tarnybos adresas. Pirmiausia susisiekiate su nurodyta klientų aptarnavimo tarnyba.

KOMPERNASS HANDELS GMBH

BURGSTRASSE 21

DE-44867 BOCHUM

VOKIETIJA

www.kompernass.com

Šalinimas



Pakuotė pagaminta iš aplinką tausojančių medžiagų, kurias galite atiduoti utilizuoti vietos utilizavimo įmonėms.



Elektrinių įrankių neišmeskite kartu su buitinėmis atliekomis!

Pagal Europos direktyvą 2012/19/EU dėl elektros ir elektroninės įrangos atliekų ir šios direktyvos įgyvendinimą nacionalinėje teisėje panaudoti elektriniai įrankiai turi būti surenkami atskirai ir atiduodami perdirbti nedarant žalos aplinkai. Įrankį nugabenkite į rekomenduojamą surinkimo vietą.

Kaip išmesti nebe naudojamą įrankį, sužinosite savo savivaldybės arba miesto administracijoje.



Pakuotę išmeskite saugodami aplinką. Atsižvelkite į skirtingų pakuotės medžiagų ženklimą ir prireikus jas surūšiuokite. Pakuotės medžiagos ženklinamos šiais trumpiniais (a) ir skaičiais (b):

1–7: Plastikai,

20–22: Popierius ir kartonas,

80–98: Sudėtinės medžiagos



Kaip išmesti nenaudojamą gaminį, sužinosite savo savivaldybės arba miesto administracijoje.

Atitikties deklaracijos originalo vertimas

Mes, KOMPERNASS HANDELS GMBH, ir už dokumento pateikimą atsakingas asmuo Semi Uguzlu, BURGSTR. 21, DE - 44867 BOCHUM, VOKIETIJA, pareiškiame, kad šis gaminys atitinka toliau nurodytus standartus, norminius dokumentus ir ES direktyvas:

**Mašinų direktyvą
(2006/42/EC)**

**Elektromagnetinio suderinamumo direktyvą
(2014/30/EU)**

**Pavojuingų medžiagų naudojimo ribojimo direktyvą
(2011/65/EU)***

* Už šios atitikties deklaracijos parengimą atsakingas tik gamintojas. Pirmiau aprašytas deklaracijoje nurodytas gaminys atitinka 2011 m. birželio 8 d. Europos Parlamento ir Tarybos direktyvą 2011/65/EU dėl tam tikrų pavojingų medžiagų naudojimo elektros ir elektroninėje įrangoje apribojimo.

Taikomi darnieji standartai:

EN 60745-1:2009/A11:2010

EN 60745-2-11:2010

EN 55014-1:2017

EN 55014-2:2015

EN 61000-3-2:2014

EN 61000-3-3:2013

EN 50581:2012

Įrankio tipas: Tiesinis pjūklas PFS 710 D3

Pagaminimo metai: 2018-10

Serijos numeris: IAN 310922

Bochumas, 2018-09-28



Semi Uguzlu

- Kokybės vadybininkas -

Galimi techniniai pakeitimai tobulinant gaminį.

Inhaltsverzeichnis

Einleitung	34
Bestimmungsgemäßer Gebrauch	34
Ausstattung	34
Lieferumfang	34
Technische Daten	34
Allgemeine Sicherheitshinweise für Elektrowerkzeuge	35
1. Arbeitsplatz-Sicherheit	35
2. Elektrische Sicherheit	35
3. Sicherheit von Personen	36
4. Verwendung und Behandlung des Elektrowerkzeugs	36
5. Service	37
Gerätespezifische Sicherheitshinweise für Säbelsägen	37
Originalzubehör /-zusatzgeräte	37
Informationen zu Sägeblättern	37
Vor der Inbetriebnahme	37
Sägeblatt montieren / wechseln	37
Gerätegriff drehen	37
Fußplatte verstellen	38
Hubzahlvorwahl	38
Inbetriebnahme	38
Ein- und ausschalten	38
Säbelsäge sicher führen	38
Arbeitshinweise zum Sägen	38
Wartung und Reinigung	39
Garantie der Kompernaß Handels GmbH	39
Service	41
Importeur	41
Entsorgung	41
Original-Konformitätserklärung	42

SÄBELSÄGE PFS 710 D3

Einleitung

Wir beglückwünschen Sie zum Kauf Ihres neuen Gerätes. Sie haben sich damit für ein hochwertiges Produkt entschieden. Die Bedienungsanleitung ist Teil dieses Produkts. Sie enthält wichtige Hinweise für Sicherheit, Gebrauch und Entsorgung. Machen Sie sich vor der Benutzung des Produkts mit allen Bedien- und Sicherheitshinweisen vertraut. Benutzen Sie das Produkt nur wie beschrieben und für die angegebenen Einsatzbereiche. Händigen Sie alle Unterlagen bei Weitergabe des Produkts an Dritte mit aus.

Bestimmungsgemäßer Gebrauch

Das Gerät ist mit festem Anschlag zum Sägen, Ablängen und Anpassen von Holz, Kunststoff und Baustoffen bestimmt. Die Säbelsäge eignet sich für grobe Sägearbeiten, gerade und kurvige Schnitte und trennt Flächen bündig ab. Beachten Sie die Informationen zu Sägeblättern und Arbeitshinweise zum Sägen. Jede andere Verwendung oder Veränderung der Maschine gilt als nicht bestimmungsgemäß und birgt erhebliche Unfallgefahren. Für aus bestimmungswidriger Verwendung entstandene Schäden übernimmt der Hersteller keine Haftung. Das Gerät ist nicht für den gewerblichen Einsatz bestimmt.

Ausstattung

- 1 Stellrad Hubzahlvorwahl
- 2 Feststellschalter
- 3 EIN- / AUS-Schalter
- 4 Handgriff
- 5 Fußplatte
- 6 Sägeblatt
- 7 Schnellspannfutter
- 8 Arbeitsleuchte
- 9 Feststellhebel Fußplatte
- 10 Abdeckung Kohlebürsten
- 11 Entriegelungstaste
- 12 Sägeblatt für Holz
- 13 Bi-Metall Sägeblatt

Lieferumfang

- 1 Säbelsäge PFS 710 D3
- 1 Sägeblatt Holz HCS 152 mm
- 1 Sägeblatt Bi-Metall 152 mm
- 1 Betriebsanleitung

Technische Daten

- Bemessungsspannung: 230 V ~, 50 Hz
(Wechselstrom)
- Bemessungsaufnahme: 710 W
- Bemessungs-
Leerlaufdrehzahl: n_0 0 - 2800 min⁻¹
- Hublänge: 20 mm
- Max. Schnittleistung: Holz 160 mm
Aluminium 18 mm
Metall 8 mm
- Sägeblattaufnahme: 1/2" (12,7 mm)
- Schutzklasse: II/□ (Doppelisolierung)

Geräuschemissionswert:

Messwert für Geräusch ermittelt entsprechend EN 60745. Der A-bewertete Geräuschpegel des Elektrowerkzeugs beträgt typischerweise:

- Schalldruckpegel: $L_{PA} = 88$ dB (A)
- Unsicherheit: $K = 3$ dB
- Schallleistungspegel: $L_{WA} = 99$ dB (A)
- Unsicherheit: $K = 3$ dB

Gehörschutz tragen!

Schwingungswerte (Vektorsumme dreier Richtungen) ermittelt entsprechend EN 60745:

Schwingungsgesamtwert:

- Sägen von Spanplatte: $a_{h,B} = 9,8$ m/s²
- Unsicherheit: $K = 1,5$ m/s²
- Sägen von Holzbalken: $a_{h,WB} = 12,1$ m/s²
- Unsicherheit: $K = 1,5$ m/s²

HINWEIS

- Der in diesen Anweisungen angegebene Schwingungspegel ist entsprechend einem genormten Messverfahren gemessen worden und kann für den Gerätevergleich verwendet werden. Der angegebene Schwingungsemissionswert kann auch zu einer einleitenden Einschätzung der Aussetzung verwendet werden.

⚠️ WARNUNG!

- ▶ Der Schwingungspegel wird sich entsprechend dem Einsatz des Elektrowerkzeugs verändern und kann in manchen Fällen über dem in diesen Anweisungen angegebenen Wert liegen. Die Schwingungsbelastung könnte unterschätzt werden, wenn das Elektrowerkzeug regelmäßig in solcher Weise verwendet wird. Versuchen Sie, die Belastung durch Vibrationen so gering wie möglich zu halten. Beispielhafte Maßnahmen zur Verringerung der Vibrationsbelastung sind das Tragen von Handschuhen beim Gebrauch des Werkzeugs und die Begrenzung der Arbeitszeit. Dabei sind alle Anteile des Betriebszyklus zu berücksichtigen (beispielweise Zeiten, in denen das Elektrowerkzeug abgeschaltet ist, und solche, in denen es zwar eingeschaltet ist, aber ohne Belastung läuft).



Allgemeine Sicherheitshinweise für Elektrowerkzeuge

⚠️ WARNUNG!

- ▶ Lesen Sie alle Sicherheitshinweise und Anweisungen. Versäumnisse bei der Einhaltung der Sicherheitshinweise und Anweisungen können elektrischen Schlag, Brand und/oder schwere Verletzungen verursachen.

Bewahren Sie alle Sicherheitshinweise und Anweisungen für die Zukunft auf.

Der in den Sicherheitshinweisen verwendete Begriff „Elektrowerkzeug“ bezieht sich auf netzbetriebene Elektrowerkzeuge (mit Netzkabel) und auf akkubetriebene Elektrowerkzeuge (ohne Netzkabel).

1. Arbeitsplatz-Sicherheit

- a) Halten Sie Ihren Arbeitsbereich sauber und gut beleuchtet. Unordnung und unbeleuchtete Arbeitsbereiche können zu Unfällen führen.
- b) Arbeiten Sie mit dem Elektrowerkzeug nicht in explosionsgefährdeter Umgebung, in der sich brennbare Flüssigkeiten, Gase oder Stäube befinden. Elektrowerkzeuge erzeugen Funken, die den Staub oder die Dämpfe entzünden können.

- c) Halten Sie Kinder und andere Personen während der Benutzung des Elektrowerkzeugs fern. Bei Ablenkung können Sie die Kontrolle über das Gerät verlieren.

2. Elektrische Sicherheit

- a) Der Anschlussstecker des Elektrowerkzeugs muss in die Steckdose passen. Der Stecker darf in keiner Weise verändert werden. Verwenden Sie keine Adapterstecker gemeinsam mit schutzgeerdeten Elektrowerkzeugen. Unveränderte Stecker und passende Steckdosen verringern das Risiko eines elektrischen Schlages.
- b) Vermeiden Sie Körperkontakt mit geerdeten Oberflächen, wie von Rohren, Heizungen, Herden und Kühlschränken. Es besteht ein erhöhtes Risiko durch elektrischen Schlag, wenn Ihr Körper geerdet ist.
- c) Halten Sie Elektrowerkzeuge von Regen oder Nässe fern. Das Eindringen von Wasser in ein Elektrogerät erhöht das Risiko eines elektrischen Schlages.
- d) Zweckentfremden Sie das Kabel nicht, um das Elektrowerkzeug zu tragen, aufzuhängen oder um den Stecker aus der Steckdose zu ziehen. Halten Sie das Kabel fern von Hitze, Öl, scharfen Kanten oder sich bewegenden Geräteteilen. Beschädigte oder verwickelte Kabel erhöhen das Risiko eines elektrischen Schlages.
- e) Wenn Sie mit einem Elektrowerkzeug im Freien arbeiten, verwenden Sie nur Verlängerungskabel, die auch für den Außenbereich geeignet sind. Die Anwendung eines für den Außenbereich geeigneten Verlängerungskabels verringert das Risiko eines elektrischen Schlages.
- f) Wenn der Betrieb des Elektrowerkzeuges in feuchter Umgebung nicht vermeidbar ist, verwenden Sie einen Fehlerstromschutzschalter. Der Einsatz eines Fehlerstromschutzschalters vermindert das Risiko eines elektrischen Schlages.

3. Sicherheit von Personen

- a) Seien Sie stets aufmerksam, achten Sie darauf, was Sie tun und gehen Sie mit Vernunft an die Arbeit mit einem Elektrowerkzeug. Benutzen Sie kein Elektrowerkzeug, wenn Sie müde sind oder unter dem Einfluss von Drogen, Alkohol oder Medikamenten stehen. Ein Moment der Unachtsamkeit beim Gebrauch des Elektrowerkzeuges kann zu ernsthaften Verletzungen führen.
- b) Tragen Sie persönliche Schutzausrüstung und immer eine Schutzbrille. Das Tragen persönlicher Schutzausrüstung wie Staubmaske, rutschfeste Sicherheitsschuhe, Schutzhelm oder Gehörschutz, je nach Art und Einsatz des Elektrowerkzeuges, verringert das Risiko von Verletzungen.
- c) Vermeiden Sie eine unbeabsichtigte Inbetriebnahme. Vergewissern Sie sich, dass das Elektrowerkzeug ausgeschaltet ist, bevor Sie es an die Stromversorgung und / oder den Akku anschließen, es aufnehmen oder tragen. Wenn Sie beim Tragen des Elektrowerkzeuges den Finger am Schalter haben oder das Gerät bereits eingeschaltet an die Stromversorgung anschließen, kann dies zu Unfällen führen.
- d) Entfernen Sie Einstellwerkzeuge oder Schraubenschlüssel, bevor Sie das Elektrowerkzeug einschalten. Ein Werkzeug oder Schlüssel, der sich in einem drehenden Geräteteil befindet, kann zu Verletzungen führen.
- e) Vermeiden Sie eine abnormale Körperhaltung. Sorgen Sie für einen sicheren Stand und halten Sie jederzeit das Gleichgewicht. Dadurch können Sie das Elektrowerkzeug in unerwarteten Situationen besser kontrollieren.
- f) Tragen Sie geeignete Kleidung. Tragen Sie keine weite Kleidung oder Schmuck. Halten Sie Haare, Kleidung und Handschuhe fern von sich bewegenden Teilen. Lockere Kleidung, Schmuck oder lange Haare können von sich bewegenden Teilen erfasst werden.
- g) Wenn Staubabsaug- und -auffangeinrichtungen montiert werden können, vergewissern Sie sich, dass diese angeschlossen sind und richtig verwendet werden. Die Verwendung einer Staubabsaugung kann Gefährdungen durch Staub verringern.

4. Verwendung und Behandlung des Elektrowerkzeugs

- a) Überlasten Sie das Gerät nicht. Verwenden Sie für Ihre Arbeit das dafür bestimmte Elektrowerkzeug. Mit dem passenden Elektrowerkzeug arbeiten Sie besser und sicherer im angegebenen Leistungsbereich.
- b) Benutzen Sie kein Elektrowerkzeug, dessen Schalter defekt ist. Ein Elektrowerkzeug, das sich nicht mehr ein- oder ausschalten lässt, ist gefährlich und muss repariert werden.
- c) Ziehen Sie den Stecker aus der Steckdose und / oder entfernen Sie den Akku, bevor Sie Geräteeinstellungen vornehmen, Zubehörteile wechseln oder das Gerät weglegen. Diese Vorsichtsmaßnahme verhindert den unbeabsichtigten Start des Elektrowerkzeuges.
- d) Bewahren Sie unbenutzte Elektrowerkzeuge außerhalb der Reichweite von Kindern auf. Lassen Sie Personen das Gerät nicht benutzen, die mit diesem nicht vertraut sind oder diese Anweisungen nicht gelesen haben. Elektrowerkzeuge sind gefährlich, wenn sie von unerfahrenen Personen benutzt werden.
- e) Pflegen Sie Elektrowerkzeuge mit Sorgfalt. Kontrollieren Sie, ob bewegliche Teile einwandfrei funktionieren und nicht klemmen, ob Teile gebrochen oder so beschädigt sind, dass die Funktion des Elektrowerkzeuges beeinträchtigt ist. Lassen Sie beschädigte Teile vor dem Einsatz des Gerätes reparieren. Viele Unfälle haben ihre Ursache in schlecht gewarteten Elektrowerkzeugen.
- f) Halten Sie Schneidwerkzeuge scharf und sauber. Sorgfältig gepflegte Schneidwerkzeuge mit scharfen Schneidkanten verklemmen sich weniger und sind leichter zu führen.
- g) Verwenden Sie Elektrowerkzeug, Zubehör, Einsatzwerkzeuge usw. entsprechend diesen Anweisungen. Berücksichtigen Sie dabei die Arbeitsbedingungen und die auszuführende Tätigkeit. Der Gebrauch von Elektrowerkzeugen für andere als die vorgesehenen Anwendungen kann zu gefährlichen Situationen führen.

5. Service

- a) Lassen Sie Ihr Elektrowerkzeug nur von qualifiziertem Fachpersonal und nur mit Original-Ersatzteilen reparieren. Damit wird sichergestellt, dass die Sicherheit des Elektrowerkzeugs erhalten bleibt.

Gerätespezifische Sicherheitshinweise für Säbelsägen

Um Verletzungs- und Brandgefahr sowie Gesundheitsgefährdungen zu vermeiden:

- Halten Sie das Elektrowerkzeug an den isolierten Griffflächen, wenn Sie Arbeiten ausführen, bei denen das Elektrowerkzeug verborgene Stromleitungen oder das eigene Netzkabel treffen kann. Der Kontakt mit einer spannungsführenden Leitung kann auch metallene Geräteteile unter Spannung setzen und zu einem elektrischen Schlag führen.
- Tragen Sie eine Staubschutzmaske!

Originalzubehör / -zusatzgeräte

- Benutzen Sie nur Zubehör und Zusatzgeräte, die in der Bedienungsanleitung angegeben sind bzw. deren Aufnahme mit dem Gerät kompatibel ist. Der Gebrauch anderer als in der Bedienungsanleitung empfohlener Einsatzwerkzeuge oder anderer Zubehörs kann eine Verletzungsgefahr für Sie bedeuten.

Informationen zu Sägeblättern

Sie können jedes Sägeblatt verwenden, vorausgesetzt, es ist mit der passenden Aufnahme - 1/2" (12,7 mm) Universalschaft versehen. Es sind für jeden Einsatzzweck Ihrer Säbelsäge optimierte Sägeblätter in verschiedenen Längen im Handel erhältlich.

HINWEIS

- ▶ TPI = teeth per inch = die Anzahl der Zähne je 2,54 cm

Holz-sägeblatt 12:

Maße: 152 x 1,25 mm, 6 TPI

Beste Eignung: zum Sägen von Konstruktionsholz, Span-, Platten- und Sperrholz, auch für Tauchschnitte.

Bi-Metallsägeblatt 16:

Maße: 152 mm, 18 TPI

Beste Eignung: zum Sägen von Blechen, Profilen und Rohren – flexibel und bruchresistent.

Vor der Inbetriebnahme

Sägeblatt montieren / wechseln

⚠️ WARNUNG!

- ▶ Ziehen Sie vor allen Arbeiten am Gerät den Netzstecker aus der Steckdose. Andernfalls droht Verletzungsgefahr.
- ◆ Drehen Sie das Schnellspannfutter 7 bis zum Anschlag und halten Sie es in dieser Position.
- ◆ Drücken Sie das benötigte Sägeblatt 6 bis zum Anschlag in das Schnellspannfutter 7.

⚠️ ACHTUNG!

- ▶ Die Zähne des Sägeblatts 6 müssen dabei nach unten zeigen!

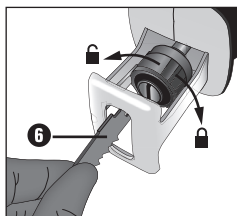

- ◆ Lassen Sie das Schnellspannfutter 7 los, es muss in seine Ausgangsposition zurückkehren. Das Sägeblatt 6 ist nun verriegelt.

Gerätegriff drehen

⚠️ VERLETZUNGSGEFAHR!

- ▶ Ziehen Sie vor allen Arbeiten am Gerät den Netzstecker aus der Steckdose. Der Handgriff 4 lässt sich um 90° nach rechts oder nach links drehen. Dadurch kann der EIN- / AUS-Schalter 3 je nach Arbeitsbedingung in eine günstigere Position gebracht werden.
- ◆ Drücken Sie die Entriegelungstaste 1 und drehen Sie den Handgriff 4 nach rechts oder links.
- ◆ Lassen Sie den Handgriff 4 einrasten.

Fußplatte verstellen

⚠ VERLETZUNGSGEFAHR!

- ▶ Ziehen Sie vor allen Arbeiten am Gerät den Netzstecker aus der Steckdose.
- ◆ Verstellen Sie je nach Schnitttiefe die Fußplatte ⑤.
- ◆ Lösen Sie dafür den Feststellhebel ⑨ und bringen Sie die Fußplatte ⑤ in die entsprechende Position.
- ◆ Verriegeln Sie diese Position indem Sie den Feststellhebel ⑨ festziehen.

Hubzahlvorwahl

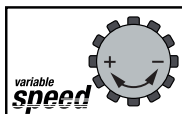

Mit dem Stellrad ① können Sie die gewünschte Hubzahl vorwählen (- = geringere Hubzahl, + = größere Hubzahl).

Die Hubzahl kann auch während des Betriebs verändert werden.

Inbetriebnahme

Ein- und ausschalten

Sie können beim Betrieb zwischen Moment- und Dauerbetrieb auswählen.

Momentbetrieb einschalten:

- ◆ Drücken Sie den EIN- / AUS-Schalter ③. Die Arbeitsleuchte ⑧ leuchtet bei leicht oder vollständig gedrücktem EIN-/AUS-Schalter ③ und ermöglicht so das Ausleuchten des Arbeitsbereiches bei ungünstigen Lichtverhältnissen.

Momentbetrieb ausschalten:

- ◆ Lassen Sie den EIN- / AUS-Schalter ③ los.

Dauerbetrieb einschalten:

- ◆ Drücken Sie den EIN- / AUS-Schalter ③ und stellen Sie ihn im gedrückten Zustand mit dem Feststellschalter ② fest.

Dauerbetrieb ausschalten:

- ◆ Drücken Sie den EIN- / AUS-Schalter ③ und lassen Sie ihn wieder los.

Säbelsäge sicher führen

Zur Anpassung an das Werkstück und zur sicheren Auflage ist die Fußplatte ⑤ schwenkbar. Sie muss immer am Werkstück anliegen, wenn das Gerät in Betrieb ist.

Arbeitshinweise zum Sägen

- ◆ Prüfen Sie das zu bearbeitende Material auf Fremdkörper wie Nägel, Schrauben etc. und entfernen Sie diese.
- ◆ Achten Sie darauf, dass die Lüftungsschlitze nicht verdeckt werden.
- ◆ Gerät einschalten und erst dann an das zu bearbeitende Material herantreten.
- ◆ Schalten Sie das Gerät sofort aus, wenn das Sägeblatt verklemmt. Spreizen Sie den bereits gesägten Spalt mit einem geeigneten Werkzeug und ziehen Sie die Säbelsäge heraus.
- Passen Sie Sägeblatt und Hubzahl dem zu bearbeitenden Material an.
- Es sind für jeden Einsatzzweck Ihrer Säbelsäge optimierte Sägeblätter in verschiedenen Längen im Handel erhältlich.
- Sägen Sie das Material mit gleichmäßigem Vorschub.

Bündig sägen:

Mit flexiblen Sägeblättern, entsprechende Länge vorausgesetzt, können Sie hervorstehende Werkstücke wie z.B. Rohre unmittelbar an der Wand absägen.

Gehen Sie wie folgt vor:

1. Legen Sie das Sägeblatt direkt an der Wand an.
2. Biegen Sie es durch seitlichen Druck auf die Säbelsäge so, dass die Fußplatte ⑤ an der Wand anliegt.
3. Schalten Sie das Gerät wie beschrieben ein und sägen Sie das Werkstück mit konstantem Druck ab.

Tauchsägen:

VORSICHT! RÜCKSCHLAGGEFAHR!

- Tauchsnitte dürfen nur in weichen Werkstoffen (Holz o.ä.) durchgeführt werden.

Gehen Sie wie folgt vor:

1. Setzen Sie die Säbelsäge mit der Unterkante der Fußplatte auf das Werkstück auf. Schalten Sie das Gerät ein.
2. Kippen Sie die Säbelsäge nach vorn und tauchen mit dem Sägeblatt in das Werkstück ein.
3. Stellen Sie die Säbelsäge senkrecht und sägen Sie weiter entlang der Schnittlinie.

Wartung und Reinigung



WARNUNG! VERLETZUNGSGEFAHR! Schalten Sie vor allen Arbeiten am Gerät das Gerät aus.

- Ziehen Sie vor allen Reinigungsarbeiten den Netzstecker aus der Steckdose.
- Wechseln Sie das Sägeblatt aus, sobald dessen Zahnung stumpf ist und damit keine einwandfreie Sägearbeit mehr durchführbar ist.
- Halten Sie das Gerät und die Lüftungsschlitze stets sauber. Bei verstopften Lüftungsschlitzen droht eine Überhitzung und / oder eine Beschädigung des Gerätes.
- Reinigen Sie das Gerät nach Abschluss der Arbeit.
- Es dürfen keine Flüssigkeiten in das Innere des Gerätes gelangen. Verwenden Sie zum Reinigen des Gehäuses ein Tuch. Verwenden Sie niemals Benzin, Lösungsmittel oder Reiniger, die Kunststoff angreifen.
- Reinigen Sie die Sägeblattaufnahme ggf. mit einem Pinsel oder durch Ausblasen mit Druckluft.

Garantie der Kompersnaß Handels GmbH

Sehr geehrte Kundin, sehr geehrter Kunde,

Sie erhalten auf dieses Gerät 3 Jahre Garantie ab Kaufdatum. Im Falle von Mängeln dieses Produkts stehen Ihnen gegen den Verkäufer des Produkts gesetzliche Rechte zu. Diese gesetzlichen Rechte werden durch unsere im Folgenden dargestellte Garantie nicht eingeschränkt.

Garantiebedingungen

Die Garantiefrist beginnt mit dem Kaufdatum. Bitte bewahren Sie den Original-Kassenbon gut auf. Diese Unterlage wird als Nachweis für den Kauf benötigt.

Tritt innerhalb von drei Jahren ab dem Kaufdatum dieses Produkts ein Material- oder Fabrikationsfehler auf, wird das Produkt von uns – nach unserer Wahl – für Sie kostenlos repariert oder ersetzt.

Diese Garantieleistung setzt voraus, dass innerhalb der Drei-Jahres-Frist das defekte Gerät und der Kaufbeleg (Kassenbon) vorgelegt und schriftlich kurz beschrieben wird, worin der Mangel besteht und wann er aufgetreten ist.

Wenn der Defekt von unserer Garantie gedeckt ist, erhalten Sie das reparierte oder ein neues Produkt zurück. Mit Reparatur oder Austausch des Produkts beginnt kein neuer Garantiezeitraum.

Garantiezeit und gesetzliche Mängelansprüche

Die Garantiezeit wird durch die Gewährleistung nicht verlängert. Dies gilt auch für ersetzte und reparierte Teile. Eventuell schon beim Kauf vorhandene Schäden und Mängel müssen sofort nach dem Auspacken gemeldet werden. Nach Ablauf der Garantiezeit anfallende Reparaturen sind kostenpflichtig.

Garantieumfang

Das Gerät wurde nach strengen Qualitätsrichtlinien sorgfältig produziert und vor Auslieferung gewissenhaft geprüft.

Die Garantieleistung gilt für Material- oder Fabrikationsfehler. Diese Garantie erstreckt sich nicht auf Produktteile, die normaler Abnutzung ausgesetzt sind und daher als Verschleißteile angesehen werden können oder für Beschädigungen an zerbrechlichen Teilen, z. B. Schalter, Akkus, Backformen oder Teile die aus Glas gefertigt sind.

Diese Garantie verfällt, wenn das Produkt beschädigt, nicht sachgemäß benutzt oder gewartet wurde. Für eine sachgemäße Benutzung des Produkts sind alle in der Bedienungsanleitung aufgeführten Anweisungen genau einzuhalten. Verwendungszwecke und Handlungen, von denen in der Bedienungsanleitung abgeraten oder vor denen gewarnt wird, sind unbedingt zu vermeiden.

Das Produkt ist nur für den privaten und nicht für den gewerblichen Gebrauch bestimmt. Bei missbräuchlicher und unsachgemäßer Behandlung, Gewaltanwendung und bei Eingriffen, die nicht von unserer autorisierten Service-Niederlassung vorgenommen wurden, erlischt die Garantie.

Abwicklung im Garantiefall

Um eine schnelle Bearbeitung ihres Anliegens zu gewährleisten, folgen Sie bitte den folgenden Hinweisen:

- Bitte halten Sie für alle Anfragen den Kassenschein und die Artikelnummer (z. B. IAN 12345) als Nachweis für den Kauf bereit.
- Die Artikelnummer entnehmen Sie bitte dem Typenschild, einer Gravur, auf dem Titelblatt ihrer Anleitung (unten links) oder als Aufkleber auf der Rück- oder Unterseite.
- Sollten Funktionsfehler oder sonstige Mängel auftreten, kontaktieren Sie zunächst die nachfolgend benannte Serviceabteilung **telefonisch** oder per **E-Mail**.
- Ein als defekt erfasstes Produkt können Sie dann unter Beifügung des Kaufbelegs (Kassenschein) und der Angabe, worin der Mangel besteht und wann er aufgetreten ist, für Sie portofrei an die Ihnen mitgeteilte Service-Anschrift übersenden.

HINWEIS

- ▶ Bei Parkside und Florabest Werkzeugen senden Sie bitte ausschließlich den defekten Artikel ohne Zubehör (z. B. Akku, Aufbewahrungskoffer, Montagewerkzeuge, etc) ein.



Auf www.lidl-service.com können Sie diese und viele weitere Handbücher, Produktvideos und Software herunterladen.

Service

⚠️ WARNUNG!

- ▶ Lassen Sie Ihre Geräte von der Servicestelle oder einer Elektrofachkraft und nur mit Original-Ersatzteilen reparieren. Damit wird sichergestellt, dass die Sicherheit des Gerätes erhalten bleibt.
- ▶ Wenn die Netzanschlussleitung dieses Gerätes beschädigt wird, muss sie durch eine besondere Anschlussleitung ersetzt werden, die vom Hersteller oder seinem Kundendienst erhältlich ist.

HINWEIS

- ▶ Nicht aufgeführte Ersatzteile (wie z.B. Kohlebürsten, Schalter) können Sie über unsere Callcenter bestellen.

DE Service Deutschland

Tel.: 0800 5435 111
E-Mail: kompernass@lidl.de

AT Service Österreich

Tel.: 0820 201 222 (0,15 EUR/Min.)
E-Mail: kompernass@lidl.at

CH Service Schweiz

Tel.: 0842 665566 (0,08 CHF/Min.,
Mobilfunk max. 0,40 CHF/Min.)
E-Mail: kompernass@lidl.ch

IAN 310922

Importeur

Bitte beachten Sie, dass die folgende Anschrift keine Serviceanschrift ist. Kontaktieren Sie zunächst die benannte Servicestelle.

KOMPERNASS HANDELS GMBH

BURGSTRASSE 21

DE - 44867 BOCHUM

GERMANY

www.kompernass.com

Entsorgung



Die Verpackung besteht aus umweltfreundlichen Materialien, die Sie über die örtlichen Recyclingstellen entsorgen können.



Werfen Sie Elektrowerkzeuge nicht in den Hausmüll!

Gemäß Europäischer Richtlinie 2012/19/EU über Elektro- und Elektronik-Altgeräte und Umsetzung in nationales Recht müssen verbrauchte Elektrowerkzeuge getrennt gesammelt und einer umweltgerechten Wiederverwertung zugeführt werden. Geben Sie das Gerät über die angebotenen Sammeleinrichtungen zurück.

Möglichkeiten zur Entsorgung des ausgedienten Gerätes erfahren Sie bei Ihrer Gemeinde- oder Stadtverwaltung.



Entsorgen Sie die Verpackung umweltgerecht.

Beachten Sie die Kennzeichnung auf den verschiedenen Verpackungsmaterialien und trennen Sie diese gegebenenfalls gesondert. Die Verpackungsmaterialien sind gekennzeichnet mit Abkürzungen (a) und Ziffern (b) mit folgender Bedeutung:

- 1-7: Kunststoffe,
- 20-22: Papier und Pappe,
- 80-98: Verbundstoffe



Möglichkeiten zur Entsorgung des ausgedienten Produkts erfahren Sie bei Ihrer Gemeinde- oder Stadtverwaltung.

Original-Konformitätserklärung

Wir, KOMPERNASS HANDELS GMBH, Dokumentenverantwortlicher: Herr Semi Uguzlu, BURGSTR. 21, DE - 44867 BOCHUM, DEUTSCHLAND, erklären hiermit, dass dieses Produkt mit den folgenden Normen, normativen Dokumenten und EG-Richtlinien übereinstimmt:

**Maschinenrichtlinie
(2006 / 42 / EG)**

**Elektromagnetische Verträglichkeit
(2014 / 30 / EU)**

**RoHS Richtlinie
(2011 / 65 / EU)***

*Die alleinige Verantwortung für die Ausstellung dieser Konformitätserklärung trägt der Hersteller. Der oben beschriebene Gegenstand der Erklärung erfüllt die Vorschriften der Richtlinie 2011/65/EU des Europäischen Parlaments und des Rates vom 8. Juni 2011 zur Beschränkung der Verwendung bestimmter gefährlicher Stoffe in Elektro- und Elektronikgeräten.

Angewandte harmonisierte Normen:

EN 60745-1:2009/A11:2010

EN 60745-2-11:2010

EN 55014-1:2017

EN 55014-2:2015

EN 61000-3-2:2014

EN 61000-3-3:2013

EN 50581:2012

Typbezeichnung der Maschine: Säbelsäge PFS 710 D3

Herstellungsjahr: 10-2018

Seriennummer: IAN 310922

Bochum, 28.09.2018



Semi Uguzlu

- Qualitätsmanager -

Technische Änderungen im Sinne der Weiterentwicklung sind vorbehalten.

KOMPERNASS HANDELS GMBH

BURGSTRASSE 21
DE-44867 BOCHUM
GERMANY
www.kompernass.com

Informationsstatus · Stan informacij
Informacijos data · Stand der Informationen:
09/2018 Ident.-No.: PFS710D3-092018-1

IAN 310922