



SABRE SAW PFS 710 D3

(HU)

KARDFŰRÉSZ

Az originál használati utasítás fordítása

(CZ)

PILA OCASKA

Překlad originálního provozního návodu

(DE) (AT) (CH)

SÄBELSÄGE

Originalbetriebsanleitung

(SI)

SABLJASTA ŽAGA

Prevod originalnega navodila za uporabo

(SK)

CHVOSTOVÁ PÍLA

Preklad originálneho návodu na obsluhu

IAN 310922

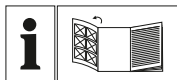

(HU)

Olvasás előtt kattintson az ábrát tartalmazó oldalra és végezetül ismerje meg a készülék mindegyik funkcióját.

(SI)

Pred branjem odprite stran s slikami in se nato seznanite z vsemi funkcijami naprave.

(CZ)

Před čtením si otevřete stranu s obrázky a potom se seznámte se všemi funkcemi přístroje.

(SK)

Pred čítaním si odklopte stranu s obrázkami a potom sa oboznámte so všetkými funkciami prístroja.

(DE) (AT) (CH)

Klappen Sie vor dem Lesen die Seite mit den Abbildungen aus und machen Sie sich anschließend mit allen Funktionen des Gerätes vertraut.

HU	Az originál használati utasítás fordítása	Oldal	1
SI	Prevod originalnega navodila za uporabo	Stran	11
CZ	Překlad originálního provozního návodu	Strana	21
SK	Překlad originálneho návodu na obsluhu	Strana	31
DE/AT/CH	Originalbetriebsanleitung	Seite	41

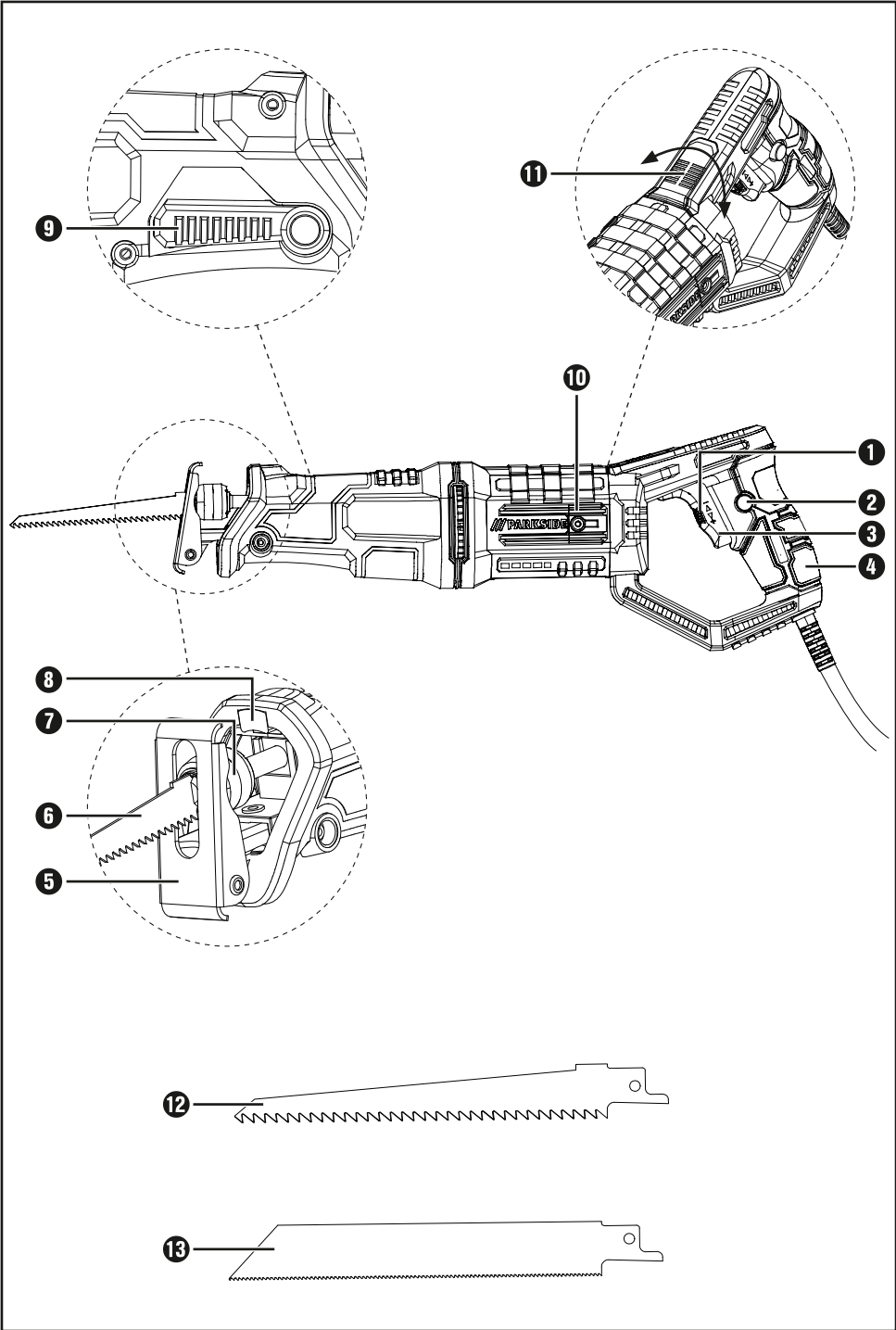

Tartalomjegyzék

Bevezető	2
Rendeltetésszerű használat	2
Felszereltség	2
A csomag tartalma	2
Műszaki adatok	2
Általános biztonsági utasítások elektromos kéziszerszámokhoz	3
1. Munkahelyi biztonság	3
2. Elektromos biztonság	3
3. Személyi biztonság	4
4. Az elektromos kéziszerszám használata és kezelése	4
5. Szervíz	5
Szablyafűrészekre vonatkozó készülékspecifikus biztonsági utasítások	5
Eredeti tartozékok / kiegészítő eszközök	5
Fűrészlapokra vonatkozó információk	5
Üzembe helyezés előtt	5
Fűrészlap felszerelése / cseréje	5
Készülékmarkolat elforgatása	6
Talplemez beállítása	6
Löketszám-választás	6
Üzembe helyezés	6
Be- és kikapcsolás	6
A szablyafűrész biztonságos vezetése	6
Fűrészeléssel kapcsolatos munkavégzésre vonatkozó tudnivalók	6
Karbantartás és tisztítás	7
JÓTÁLLÁSI TÁJÉKOZTATÓ	8
Ártalmatlanítás	10
Az eredeti megfelelőségi nyilatkozat fordítása	10

KARDFŰRÉS Z PFS 710 D3

Bevezető

Gratulálunk új készüléke megvásárlásához. Vá-sárlásával kiváló minőségű termék mellett döntött. A használati útmutató a termék része. Fontos tudnivalókat tartalmaz a biztonságra, használatra és ártalmatlanításra vonatkozóan. A termék hasz-nálata előtt ismerkedjen meg valamennyi kezelési és biztonsági utasítással. Csak a leírtak szerint és a megadott célokra használja a készüléket. A ké-szülék harmadik személynek történő továbbadása esetén adja át a készülékhez tartozó valamennyi leírást is.

Rendeltetészerű használat

A rögzített ütközővel ellátott készülék fa, műanyag és építőanyag fűrészelésére, méretre vágására és igazítására használható. A szablyafűrész durva fű-részelési munkákhoz, egyenes és görbe vágáshoz és felületek egy síkban történő szétválasztásához alkalmas. Vegye figyelembe a fűrészlapokra vonat-kozó információkat és a fűrészeléssel kapcsolatos biztonsági utasításokat. Minden egyéb felhasználá-si mód vagy a gép módosítása rendeltetésellenes-nek minősül és jelentős balesetveszélyt rejt magá-ban. A nem rendeltetészerű használatból eredő károkért a gyártó nem vállal felelősséget. A készülék nem alkalmas ipari használatra.

Felszereltség

- 1 löketség-választó állítókerék
- 2 rögzítőkapcsoló
- 3 BE/KI kapcsoló
- 4 markolat
- 5 talplemez
- 6 fűrészlap
- 7 gyorsbefogó tokmány
- 8 munkafény
- 9 talplemez rögzítőkarja
- 10 szénkefe-burkolat
- 11 kireteszelő gomb
- 12 fűrészlap fához
- 13 bimetál fűrészlap

A csomag tartalma

- 1 kardfűrész PFS 710 D3
- 1 fűrészlap fához HCS 152 mm
- 1 bimetál fűrészlap 152 mm
- 1 használati útmutató

Műszaki adatok

Névleges feszültség:	230 V ~, 50 Hz (váltóáram)
Névleges teljesítmény- felvétel:	710 W
Névleges üresjárat fordulatszám:	n_0 0 - 2800 min ⁻¹
Lökethossz:	20 mm
Max. vágásteljesít- mény:	Fa 160 mm Alumínium 18 mm Fém 8 mm
Fűrészlapbefogó:	1/2" (12,7 mm)
Védelmi osztály:	II/□ (dupla szigetelés)

Zajkibocsátási érték:

A zaj mért értéke az EN 60745 szabványnak megfelelően került meghatározásra. Az elektromos kéziszerszám A-súlyozott zajszintjének jellemző értéke:

Hangnyomásszint:	$L_{PA} = 88$ dB (A)
Bizonytalansági érték:	$K = 3$ dB
Hangerőszint:	$L_{WA} = 99$ dB (A)
Bizonytalansági érték:	$K = 3$ dB

Viseljen hallásvédőt!

Rezgésértékek (három irány vektorösszege) az EN 60745 szerint meghatározva:

Rezgés összértéke:

Forgácslemez fűrészelése:	$a_{h,B} = 9,8$ m/s ²
Bizonytalansági érték:	$K = 1,5$ m/s ²
Fagerenda fűrészelése:	$a_{h,WB} = 12,1$ m/s ²
Bizonytalansági érték:	$K = 1,5$ m/s ²

TUDNIVALÓ

- ▶ A jelen használati útmutatóban megadott rezgésszint szabványos mérési eljárással lett meghatározva és felhasználható a készülékek összehasonlítására. A megadott rezgés kibocsátási érték a kitétettség előzetes megbecsüléséhez is használható.

⚠ FIGYELMEZTETÉS!

- ▶ A rezgésszint az elektromos kéziszerszám alkalmazásától függően változik és egyes esetekben túllépheti a jelen útmutatókban megadott értéket. A rezgésterhelés alulbecsült lehet, ha az elektromos kéziszerszámot rendszeresen így használják. Próbálja a rezgésterhelést a lehető legalacsonyabb szinten tartani. A rezgésterhelés csökkentésére tett intézkedések például kesztyű viselete a szerszám használata során és a munkaidő korlátozása. Ebben az esetben a működési ciklus minden részét figyelembe kell venni (például amikor az elektromos kéziszerszám ki van kapcsolva, és amikor bár be van kapcsolva, de terhelés nélkül fut).



Általános biztonsági utasítások elektromos kéziszerszámokhoz

⚠ FIGYELMEZTETÉS!

- ▶ Olvassa el az összes biztonsági előírást és utasítást. A biztonsági előírások és utasítások figyelmen kívül hagyása áramütést, tüzet és/vagy súlyos sérüléseket okozhat.

Őrizze meg az összes biztonsági előírást és utasítást későbbi használatra.

A biztonsági előírásokban használt „elektromos kéziszerszám” kifejezés hálózatról (hálózati kábelrel) üzemeltetett elektromos kéziszerszámokra és akkumulátoros elektromos kéziszerszámokra (hálózati kábel nélkül) vonatkozik.

1. Munkahelyi biztonság

- Tartsa tisztán és jól megvilágítva a munkaterületét. A rendtelenség és a rosszul megvilágított munkaterület balesetet okozhat.
- Ne dolgozzon az elektromos kéziszerszámmal olyan robbanásveszélyes környezetben, ahol gyúlékony folyadékok, gázok vagy porok vannak. Az elektromos kéziszerszámok szikráznak, amik meggyújthatják a port vagy gőzöket.
- Az elektromos kéziszerszám használata közben ne engedjen közel gyermekeket és más személyeket. Ha elterelik a figyelmét, elveszítheti uralmát a készülék felett.

2. Elektromos biztonság

- Az elektromos kéziszerszám csatlakozódugójának illeszkednie kell a csatlakozóaljzatba. A csatlakozót semmilyen módon nem szabad megváltoztatni.
A földelt elektromos kéziszerszámokat ne használja adapterrel. A nem módosított csatlakozó és a megfelelő csatlakozóaljzat használata csökkenti az elektromos áramütés veszélyét.
- Ügyeljen arra, hogy teste ne érintkezzen földelt felülettel, mint például csővezeték, fűtőtűz, tűzhely vagy hűtőszekrény felületével. Az áramütés kockázata nagyobb, ha a teste földelve van.
- Óvja az elektromos kéziszerszámot esőtől vagy nedves környezettől. Növeli az áramütés kockázatát, ha víz kerül az elektromos készülékbe.
- Ne használja a vezetékét rendeltetésellenes célra, ne hordozza és ne akassza fel az elektromos kéziszerszámot a kábelnél fogva és ne a vezetéknél fogva húzza ki a csatlakozódugót az aljzatból. Tartsa távol a vezetékét hőtől, olajtól, éles szegélyektől vagy mozgó alkatrészekről. A sérült vagy összecsavart vezeték növeli az áramütés kockázatát.
- Ha a szabadban dolgozik az elektromos kéziszerszámmal, akkor csak olyan hosszabbító kábelt használjon, ami kültéren is használható. A kültéri használatra alkalmas hosszabbító kábellel csökkentheti az áramütés veszélyét.

- f) Ha az elektromos kéziszerszám nedves helyen történő használata elkerülhetetlen, akkor használjon hibaáram védőkapcsolót. A hibaáram védőkapcsoló használata csökkenti az áramütés veszélyének kockázatát.

3. Személyi biztonság

- a) Legyen mindig figyelmes, ügyeljen arra, amit csinál és megfontoltan végezze a munkát az elektromos kéziszerszámmal. Ne használjon elektromos kéziszerszámot, ha fáradt, vagy ha kábítószert, alkohol vagy gyógyszer hatása alatt áll. Az elektromos kéziszerszám használatakor már egy pillanatnyi figyelmetlenség is komoly sérüléseket okozhat.
- b) Viseljen egyéni védőeszközt és mindig legyen fel védőszemüveget. Az elektromos kéziszerszám jellegének és használatának megfelelő egyéni védőeszköz, például pormaszok, csúszásmentes biztonsági cipő, védősisak vagy hallásvédő csökkenti a személyi sérülések veszélyét.
- c) Előzze meg a készülék véletlenszerű bekapcsolását. Győződjön meg arról, hogy az elektromos kéziszerszám ki van kapcsolva, mielőtt a villamos hálózatra és/vagy az akkumulátorra csatlakoztatja, illetve kézbe veszi vagy viszi. Balesetet okozhat, ha a készülék hordozása közben az ujjja a BE/KI kapcsolón van vagy a készülék már bekapcsolt állapotban van, amikor csatlakoztatja az áramellátásra.
- d) Távolítsa el a beállításhoz használt szerszámokat vagy csavarkulcsokat az elektromos kéziszerszám bekapcsolása előtt. A készülék forgó részében maradt szerszám vagy kulcs balesetet okozhat.
- e) Kerülje a normálistól eltérő testtartást. Vegyen fel biztonságos álló helyzetet és tartsa meg folyamatosan az egyensúlyát. Ily módon váratlan helyzetekben is jobban úrrá tud lenni az elektromos kéziszerszámon.
- f) Viseljen alkalmas ruházatot. Ne viseljen bő ruházatot vagy ékszert. Tartsa távol a haját, ruháját és kesztyűjét a mozgó részekről. A laza ruházat, az ékszer vagy a hosszú haj beleakadhat a mozgó részekbe.
- g) Amennyiben a készülékhez porszívó és porgyűjtő berendezés is szerelhető, akkor győződjön meg arról, hogy azok csatlakoztatva vannak és használatuk helyesen történik. A porszívó alkalmazása csökkentheti a por általi veszélyeztetést.

4. Az elektromos kéziszerszám használata és kezelése

- a) Ne terhelje túl a készüléket. A munkájának megfelelő elektromos kéziszerszámot használja. A megfelelő elektromos kéziszerszámmal jobban és biztonságosabban tud dolgozni az adott teljesítmény-tartományban.
- b) Ne használjon olyan elektromos kéziszerszámot, amelynek hibás a kapcsolója. Ha az elektromos kéziszerszámot már nem lehet be- és kikapcsolni, akkor a használata veszélyes és meg kell javíttatni.
- c) Húzza ki a csatlakozót az aljzatból és/vagy vegye le az akkumulátort, mielőtt beállítókat végez a készüléken, tartozékokat cserél vagy a készüléket elteszi. Ezzel a megelőző biztonsági intézkedéssel megakadályozható az elektromos kéziszerszám véletlen bekapcsolása.
- d) A nem használt elektromos kéziszerszámot gyermekektől elzárva tárolja. Ne engedje, hogy olyan személyek használják a készüléket, akik nem ismerik annak használatát, vagy nem olvasták az erre vonatkozó utasításokat. Az elektromos kéziszerszámok veszélyesek, ha tapasztalatlan személyek használják.
- e) Gondosan ápolja az elektromos kéziszerszámokat. Ellenőrizze, hogy a mozgó részek tökéletesen működnek és nincsenek beszorulva, részei nincsenek eltörve vagy olyannyira megsérülve, hogy az befolyásolná az elektromos kéziszerszám működését. A készülék használata előtt javíttassa meg a sérült részeket. Sok balesetet a rosszul karbantartott elektromos kéziszerszámok okoznak.
- f) A vágószerszámokat tartsa mindig élesen és tisztán. A gondosan karbantartott éles vágóeszközök kisebb valószínűséggel szorulnak be és könnyebben irányíthatók.

- g) Az elektromos kéziszerszámot, a tartozékokat, a betétszerszámokat stb. a használati utasításnak megfelelően használja. Vegye figyelembe a munkakörülményeket és az elvégzendő feladatot. Az elektromos kéziszerszám nem rendeltetésszerű használata veszélyes helyzeteket teremthet.

5. Szerviz

- a) Az elektromos kéziszerszámot csak szakképzett szakemberrel és csak eredeti cserelkatrészekkel javíttassa. Ezzel biztosíthatja az elektromos kéziszerszám hosszan tartó, biztonságos működését.

Szablyafűrészekre vonatkozó készülékspecifikus biztonsági utasítások

A sérülés- és tűzveszély, valamint az egészségkárosodás elkerülése érdekében:

- Az elektromos kéziszerszámot csak a szigetelt markoló felületénél fogja meg, ha olyan munkát végez, ahol az elektromos kéziszerszám rejtett áramvezetékekbe vagy a saját hálózati kábelébe ütközhet. A feszültség alatt álló vezetékkel való érintkezés feszültség alá helyezheti a készülék fém alkatrészeit is, ez pedig elektromos áramütést okozhat.
- Viseljen porvédő maszkot!

Eredeti tartozékok / kiegészítő eszközök

- Csak a használati útmutatóban megadott tartozékokat és kiegészítő eszközöket használja, ill. amelyek befogója kompatibilis a készülékkel. A használati útmutatóban ajánlottól eltérő betétszerszám vagy tartozék használata sérülésveszélyt jelenthet az Ön számára.

Fűrészlapokra vonatkozó információk

Bármilyen más fűrészlapot is használhat, feltéve, ha az a hozzáillő befogóval - 1/2" (12,7 mm) univerzális szárral - van ellátva. A szablyafűrész minden alkalmazásához megfelelően kialakított, különböző hosszúságú fűrészlapok kaphatók a szaküzletekben.

TUDNIVALÓ

- ▶ TPI = teeth per inch = fogak száma / 2,54 cm

Fűrészlap fához 12:

Méret: 152 x 1,25 mm, 6 TPI

Legalkalmasabb: épületfa, forgács-, lap- és rétegelt lemez vágásához, merülővágáshoz is.

Bimetál fűrészlap 13:

Méret: 152 mm, 18 TPI

Legalkalmasabb: fémlemez, profilok és csövek vágásához - rugalmas és törésnek ellenálló.

Üzembe helyezés előtt

Fűrészlap felszerelése / cseréje

⚠ FIGYELMEZTETÉS!

- ▶ A készüléken végzendő bármely munkálat előtt húzza ki a hálózati csatlakozódugót az aljzatból. Ellenkező esetben sérülésveszély áll fenn.
- ◆ Forgassa el ütközésig a gyorsbefogó tokmányt 7 és tartsa ebben a pozícióban.
- ◆ Nyomja a szükséges fűrészlapot 6 ütközésig a gyorsbefogó tokmányba 7.

⚠ FIGYELEM!

- ▶ A fűrészlap 6 fogainak lefelé kell mutatniuk!

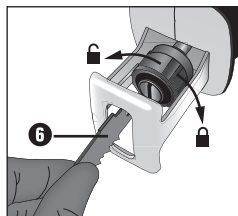

- ◆ Ha elengedi a gyorsbefogó tokmányt 7, akkor az visszatér eredeti helyzetébe. A fűrészlap 6 ezzel reteszelve van.

Készülékmarkolat elforgatása

⚠ SÉRÜLÉSVESZÉLY!

- ▶ A készüléken végzendő bármely munkálat előtt húzza ki a hálózati csatlakozódugót az aljzatból. A markolat **4** 90°-kal jobbra vagy balra forgatható. Ezáltal a BE/KI kapcsoló **3** a munkakörülményektől függően megfelelőbb helyzetbe állítható.
- ◆ Nyomja meg a kireteszelő gombot **11** és forgassa a markolatot **4** jobbra vagy balra.
- ◆ Kattints be a markolatot **4**.

Talplemez beállítása

⚠ SÉRÜLÉSVESZÉLY!

- ▶ A készüléken végzendő bármely munkálat előtt húzza ki a hálózati csatlakozódugót az aljzatból.
- ◆ Állítsa be a talplemezt **5** a vágásmélységnek megfelelően.
- ◆ Ehhez oldja ki a rögzítőkart **9** és vigye a talplemezt **5** megfelelő pozícióba.
- ◆ Rögzítse ezt a pozíciót a rögzítőkar **9** meghúzásával.

Löketszám-választás

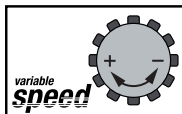

Az állítókerékkel **1** kiválaszthatja a kívánt löketszámot (- = kisebb löketszám, + = nagyobb löketszám).

A löketszám működés közben is módosítható.

Üzembe helyezés

Be- és kikapcsolás

A készülék használata során pillanat és tartós üzemmód közül választhat.

Pillanat üzemmód bekapcsolása:

- ◆ Nyomja meg a BE/KI kapcsolót **3**. A munkafény **8** kissé vagy teljesen lenyomott BE/KI kapcsoló **3** esetén világít és kedvezőtlen fényviszonyoknál lehetővé teszi a munkaterület megvilágítását.

Pillanat üzemmód kikapcsolása:

- ◆ Engedje el a BE/KI kapcsolót **3**.

A tartós üzemmód bekapcsolása:

- ◆ Nyomja meg a BE/KI kapcsolót **3** és lenyomott állapotban rögzítse a rögzítőkapcsolóval **2**.

A tartós üzemmód kikapcsolása:

- ◆ Nyomja meg a BE/KI kapcsolót **3**, majd engedje el.

A szablyafűrész biztonságos vezetése

A munkadarabhoz való illesztéshez és a biztos felfekvéshez a talplemez **5** dönthető. A talplemeznek mindig fel kell feküdnie a munkadarabra a készülék működése során.

Fűrészeléssel kapcsolatos munkavégzésre vonatkozó tudnivalók

- ◆ Ellenőrizze, hogy a megmunkálandó anyagon vannak-e idegen testek, például szögek, csavarok, stb. és adott esetben távolítsa el azokat.
- ◆ Ügyeljen arra, hogy a szellőzőnyílások ne legyenek letakarva.
- ◆ Először kapcsolja be a készüléket és csak ezt követően vezesse a megmunkálandó anyagba.
- ◆ Azonnal kapcsolja ki a készüléket, ha a fűrészlap megakad.
Feszítse szét a már kifűrészelt rést egy megfelelő szerszámmal és húzza ki a szablyafűrész.

- A megmunkálandó anyagnak megfelelő fűrészlapot és löketszámot válasszon.
- A szablyafűrész minden alkalmazásához megfelelően kialakított, különböző hosszúságú fűrészlapok kaphatók a szakszettekben.
- Az anyagot egyenesletes előtollással fűrészelve.

Egy síkban fűrészelés:

Rugalmas fűrészlapokkal – megfelelő hosszúságot feltételezve – közvetlenül a falnál fűrészelteti le a kiálló munkadarabokat, például csöveket.

Ehhez az alábbiak szerint járjon el:

1. Helyezze a fűrészlapot közvetlenül a falhoz.
2. Hajlítsa el a fűrészlapot a szablyafűrészre gyakorolt oldalnyomással úgy, hogy a talplemez **5** felfeküdjön a falra.
3. Kapcsolja be a készüléket a leírtak szerint és állandó nyomást kifejtve fűrészelve le a munkadarabot.

Merülő fűrészelés:

VIGYÁZAT! VISSZAÜTÉS VESZÉLYE!

- Merülő vágás csak puha alapanyagban (fa, stb.) végezhető.

Ehhez az alábbiak szerint járjon el:

1. Helyezze a szablyafűrész talplemez **5** alsó peremével a munkadarabra. Kapcsolja be a készüléket.
2. Billentse előre a szablyafűrész és merítse be a fűrészlapot a munkadarabba.
3. Állítsa függőleges helyzetbe a szablyafűrész és fűrészelve tovább a vágásvonal mentén.

Karbantartás és tisztítás



FIGYELMEZTETÉS ! SÉRÜLÉSVESZÉLY! A készüléken végzendő munkálatok előtt kapcsolja ki a készüléket.

- Minden tisztítási munka előtt húzza ki a csatlakozódugót a csatlakozóaljzatból.
- Cserélje ki a fűrészlapot, ha fogazata tompa és már nem végezhető vele kifogástalan fűrészelés.
- Tartsa mindig tisztán a készüléket és a szellőzőnyílásokat. Eltömődött szellőzőnyílások esetén a készülék túlmelegedhet és / vagy kár keletkezhet benne.
- Tisztítsa meg a készüléket a munka befejezése után.
- Ne hagyja, hogy folyadék kerüljön a készülék belsejébe. A készülékház tisztításához használjon törlőkendőt. Soha ne használjon benzint, oldószert vagy olyan tisztítószert, ami kárt tesz a műanyagban.
- A fűrészlap-befogót szükség esetén ecsettel vagy sűrített levegővel tisztítsa meg.

HU
JÓTÁLLÁSI TÁJÉKOZTATÓ

A termék megnevezése: Kardfűrész	Gyártási szám: 310922
A termék típusa: PFS 710 D3	A termék azonosításra alkalmas részeinek meghatározása:
A gyártó cégneve és címe: KOMPERNASS HANDELS GMBH BURGSTRASSE 21 DE-44867 BOCHUM NÉMETORSZÁG	A szerviz neve, címe és telefonszáma: Szerviz Magyarország / Hornos Ltd. Zrínyi Utca 39, 2600 Vac, Tel.: 06800 21225
Az importáló és forgalmazó cégneve és címe: Lidl Magyarország Kereskedelmi Bt., H-1037 Budapest, Rádl árok 6.	

1. A jótállási idő a Magyar Köztársaság területén, Lidl Magyarország Kereskedelmi Bt. üzletében történt vásárlás napjától számított 3 év.
2. A jótállási igény a jótállási jeggyel érvényesíthető. A jótállási jegy szabálytalan kiállítása, vagy átadásának elmaradása nem érinti a jótállási kötelezettség-vállalás érvényességét. Kérjük, hogy a vásárlás tényének és időpontjának bizonyítására őrizze meg a pénztári fizetésnél kapott jótállási jegyet (nyugtát).
3. A vásárlástól számított három napon belül érvényesített csereigény esetén a forgalmazó köteles a terméket kicserélni, feltéve ha a hiba a rendeltetésszerű használatot akadályozza. A jótállási jogokat a termék tulajdonosaként a fogyasztó érvényesítheti az áruházakban, valamint a jótállási tájékoztatóban feltüntetett szervizekben.

A fogyasztó jótállási kifogásáról a forgalmazó (szerviz) jegyzőkönyvet köteles felvenni, amelyben rögzíteni kell a fogyasztó nevét, címét, a fogyasztási cikk (termék) megnevezését, vételárát, a vásárlás időpontját, a hiba bejelentésének időpontját, a hiba leírását, a fogyasztó által érvényesíteni kívánt igényt, a kifogás rendezésének módját. Amennyiben a kifogás rendezésének módja a fogyasztó igényétől eltér, ennek indokolását a jegyzőkönyvben meg kell adni. A jegyzőkönyv másolatát a fogyasztónak át kell adni. Ha a kötelezett a fogyasztó igényének teljesíthetőségéről annak bejelentésekor nem tud nyilatkozni, álláspontjáról legkésőbb három munkanapon belül köteles értesíteni a fogyasztót.

A jótállás ideje alatt a fogyasztó kérheti a termék kijavítását, kicserélését, vagy ha a termék nem javítható vagy cserélhető, árleszállítást kérhet, vagy elállhat a szerződéstől és visszakérheti a vételárát. Ha a forgalmazó, vagy szerviz a termék kijavítását megfelelő határidőre nem vállalja, vagy nem végzi el, a fogyasztó a hibát a forgalmazó költségére kijavíthatja, vagy mással kijavíttathatja. A kijavítás során a termékbe csak új alkatrészt kerülhet beépítésre.

4. A fogyasztó a hiba felfedezése után a lehető legrövidebb időn belül köteles a hibát bejelenteni és a terméket a jótállási jogok érvényesítése céljából átadni. A hiba felfedezésétől számított két hónapon belül bejelentett jótállási igényt időben közöltnek kell tekinteni. A közlés elmaradásából eredő kárért a fogyasztó felelős. A jótállási igény érvényesíthetőségének határideje a termék, vagy fődarabjának kicserélése, kijavítása esetén a kicserélt, vagy kijavított termékre, illetve alkatrészre újra kezdődik.
5. A rögzített bekötésű, illetve a 10 kg-nál súlyosabb, vagy tömegközlekedési eszközön nem szállítható terméket az üzemeltetés helyén kell megjavítani. Abban az esetben, ha a javítás a helyszínen nem végezhető el, a termék ki- és visszaszereléséről, valamint szállításáról a forgalmazónak kell gondoskodnia.
6. A jótállás nem áll fenn, ha a hiba a nem rendeltetésszerű használatból, átalakításból, helytelen tárolásból, vagy a használati utasítástól eltérő kezelésből, vagy bármely a vásárlást követő behatásból fakad, vagy elemi kár okozta, és azt a forgalmazó, vagy a szerviz bizonyítja. A jótállás nem vonatkozik a mozgó kopó alkatrészek (világítótestek, gumibroncsok stb.) rendeltetésszerű elhasználódására. A szerviz és a forgalmazó a kijavítás során nem felel a terméken a fogyasztó vagy harmadik személyek által tárolt adatokért vagy beállításokért.

A jótállás a fogyasztó törvényből eredő szavatossági jogait és azok érvényesíthetőségét nem érinti.

A jótállási igény bejelentésének és javításra átvételi időpontja:	A hiba oka:
A fogyasztó részére történő visszaadás időpontja:	A hiba javításának módja:
A szerviz bélyegzője, kelt és aláírása:	A javításra tekintettel a jótállás új határideje:

Ártalmatlanítás



A csomagolás környezetbarát anyagokból készült, amit a helyi hulladékhasznosítónál adhat le ártalmatlanításra.



Ne dobjon elektromos kéziszerszámot a háztartási hulladékba!

Az elektromos és elektronikus berendezések hulladékairól szóló 2012/19/EU európai irányelvnek és a nemzeti jogban való alkalmazásának megfelelően a használt elektromos kéziszerszámokat külön kell gyűjteni és környezetbarát módon kell újrahasznosítani. A készüléket a rendelkezésre álló gyűjtőhelyeken adhatja vissza.

Az elhasználadott készülék ártalmatlanítási lehetőségeiről tájékozódjon települése vagy városa önkormányzatánál.



A csomagolást környezetbarát módon ártalmatlanítsa.

Vegye figyelembe a különböző csomagolóanyagokon látható jelzéseket és adott esetben válassza külön azokat. A csomagolóanyagok rövidítésekkel (a) és számjegyekkel (b) vannak megjelölve, az alábbi jelentéssel:

- 1-7: Műanyag,
- 20-22: Papír és karton,
- 80-98: Kompozit anyagok



A kiszolgált termék megsemmisítési lehetőségeiről lakóhelye illetékes önkormányzatánál tájékozódhat.

Az eredeti megfelelőségi nyilatkozat fordítása

Mi, a KOMPERNASS HANDELS GMBH - a dokumentációért felelős: Semi Uguzlu, BURGSTR. 21, DE - 44867 BOCHUM, NÉMETORSZÁG -, ezenel igazoljuk, hogy ez a termék megfelel az alábbi szabványoknak, normatív dokumentumoknak és EK-irányelveknek:

**Gépek irányelv
(2006/42/EC)**

**Elektromágneses összeférhetőség
(2014/30/EU)**

**RoHS irányelv
(2011/65/EU)***

*A megfelelőségi nyilatkozat kiállításáért kizárólag a gyártó felel. A nyilatkozat fenti tárgya megfelel az egyes veszélyes anyagok elektromos és elektronikus berendezésekben való alkalmazásának korlátozásáról szóló 2011. június 8-i, 2011/65/EU európai parlamenti és tanácsi irányelv előírásainak.

Alkalmazott harmonizált szabványok:

- EN 60745-1:2009/A11:2010
- EN 60745-2-11:2010
- EN 55014-1:2017
- EN 55014-2:2015
- EN 61000-3-2:2014
- EN 61000-3-3:2013
- EN 50581:2012

A gép típusmegjelölése: Kardfűrész PFS 710 D3

Gyártási év: 2018.10.

Sorozatszám: IAN 310922

Bochum, 2018.09.28.

Semi Uguzlu

- minőségbiztosítási vezető -

A továbbfejlesztés érdekében a műszaki változtatások jogát fenntartjuk.



Kazalo

Uvod	12
Predvidena uporaba	12
Oprema	12
Vsebina kompleta	12
Tehnični podatki	12
Splošna varnostna navodila za električna orodja	13
1. Varstvo pri delu	13
2. Električna varnost	13
3. Varnost oseb	13
4. Uporaba in ravnanje z električnim orodjem	14
5. Servis	14
Posebna varnostna navodila za sabljaste žage	15
Originalni pribor/dodatne naprave	15
Informacije o žaginih listih	15
Pred prvo uporabo	15
Namestitvev/zamenjava žaginega lista	15
Obračanje ročaja naprave	15
Prestavitev podnožne plošče	16
Izbira števila hodov	16
Začetek uporabe	16
Vklop in izklop	16
Varno vodenje sabljaste žage	16
Delovna navodila za žaganje	16
Vzdrževanje in čiščenje	17
Proizvajalec	17
Pooblaščen servisier	17
Garancijski list	17
Odstranjevanje med odpadke	18
Prevod izvirne izjave o skladnosti	19

SABLJASTA ŽAGA PFS 710 D3

Uvod

Čestitamo vam ob nakupu nove naprave. Odločili ste se za kakovosten izdelek. Navodila za uporabo so sestavni del tega izdelka. Vsebujejo pomembna navodila za varnost, uporabo in odlaganje naprave med odpadke. Preden začnete izdelek uporabljati, se seznanite z vsemi navodili za uporabo in varnost. Izdelek uporabljajte le tako, kot je opisano, in samo za navedena področja uporabe. Ob predaji izdelka tretji osebi zraven priložite vso dokumentacijo.

Predvidena uporaba

Naprava ima trden naslon in je predvidena za žaganje, krajšanje ter prilagajanje lesa, umetnih snovi in gradbenih materialov. Sabljasta žaga je primerna za grobo žaganje, ravne in vijugaste reze ter za poravnano rezanje površin. Upoštevajte informacije o žaginih listih in delovna navodila za žaganje.

Vsaka druga uporaba ali sprememba naprave velja za nepredvideno in pomeni bistveno nevarnost nezgod. Proizvajalec ne prevzema nobene odgovornosti za škodo, nastalo zaradi nepredvidene uporabe. Naprava ni predvidena za poslovno uporabo.

Oprema

- ➊ kolesce za izbiro števila hodov
- ➋ nastavitveno stikalo
- ➌ stikalo za vklop/izklop
- ➍ ročaj
- ➎ podnožna plošča
- ➏ žagin list
- ➐ hitrovpjenjalna glava
- ➑ delovna luč
- ➒ nastavitveni vzvod podnožne plošče
- ➓ pokrov oglehni četki
- ➑ tipka za sprostitvev
- ➒ žagin list za les
- ➓ bimetalni žagin list

Vsebina kompleta

- 1 sabljasta žaga PFS 710 D3
- 1 žagin list za les HCS 152 mm
- 1 bimetalni žagin list 152 mm
- 1 navodila za uporabo

Tehnični podatki

Nazivna napetost: 230 V~, 50 Hz
(izmenični tok)

Nazivna poraba moči: 710 W

Nazivno število

vrtljajev v prostem teku: n_0 0-2800 min⁻¹

Dolžina hodov: 20 mm

Najv. zmogljivost

rezanja: les 160 mm
aluminij 18 mm
kovina 8 mm

Nastavek za žagin list: 1/2" (12,7 mm)

Razred zaščite: II/□ (dvojna izolacija)

Vrednost emisij hrupa:

Izmerjena vrednost hrupa je določena po standardu EN 60745. A-vrednotena raven hrupa električnega orodja tipično znaša:

Raven zvočnega tlaka: $L_{PA} = 88$ dB (A)

Negotovost: $K = 3$ dB

Raven zvočne moči: $L_{WA} = 99$ dB (A)

Negotovost: $K = 3$ dB

Nosite zaščito sluha!

Vrednosti tresljajev (vektorska vsota treh smeri), izračunane v skladu z EN 60745:

Skupna vrednost tresljajev:

Žaganje iverne plošče: $a_{h,B} = 9,8$ m/s²

Negotovost: $K = 1,5$ m/s²

Žaganje lesnih tramov: $a_{h,WB} = 12,1$ m/s²

Negotovost: $K = 1,5$ m/s²

OPOMBA

- Raven tresljajev, navedena v teh navodilih, je bila izmerjena s standardiziranim merilnim postopkom in se lahko uporablja za primerjavo naprav. Navedena vrednost emisij tresljajev se lahko uporablja tudi za uvodno oceno izpostavljenosti.

⚠ OPOZORILO!

► Raven tresljajev se spreminja v skladu z uporabo električnega orodja in je lahko v določenih primerih tudi nad vrednostjo v teh navodilih. Obremenitev zaradi tresljajev je mogoče podcenjevati, če se električno orodje dlje časa uporablja na določen način. Obremenitev s tresljaji poskušajte ohraniti na čim nižji ravni. Primeri ukrepov za zmanjšanje obremenitve s tresljaji sta nošenje rokavic pri uporabi orodja in omejitev delovnega časa. Ob tem je treba upoštevati vse dele obratovalnega cikla (na primer čase, ko je električno orodje izklopljeno, ter čase, v katerih je vklopljeno, vendar obratuje brez obremenitve).



Splošna varnostna navodila za električna orodja

⚠ OPOZORILO!

► Preberite vsa varnostna navodila in druga navodila. Nedoslednost pri upoštevanju varnostnih navodil in drugih navodil lahko povzroči električni udar, požar in/ali težke telesne poškodbe.

Vsa varnostna navodila in druga navodila shranite za prihodnjo uporabo.

Izraz »električno orodje«, ki se uporablja v varnostnih navodilih, se nanaša na električna orodja z napajanjem iz električnega omrežja (z električnim kablom) in na električna orodja z akumulatorskim napajanjem (brez električnega kabla).

1. Varstvo pri delu

- a) Svoje delovno območje ohranjajte čisto in dobro osvetljeno. Nered in neosvetljena delovna območja lahko privedejo do nezgod.
- b) Električnega orodja ne uporabljajte na območju nevarnosti eksplozije, na katerem so goreče tekočine, plini ali prah. Električna orodja ustvarjajo iskre, ki lahko povzročijo vnetje prahu ali hlapov.

- c) Otrokom in drugim osebam med uporabo električnega orodja ne pustite blizu. Zaradi odvratanja pozornosti lahko izgubite nadzor nad napravo.

2. Električna varnost

- a) Priključni vtič električnega orodja mora biti primeren za vtičnico. Vtiča ni dovoljeno spreminjati na noben način. Skupaj z zaščitno ozemljenimi električnimi orodji ne uporabljajte adapterskih vtičev. Nespremenjeni vtiči in primerne vtičnice zmanjšajo tveganje električnega udara.
- b) Izogibajte se telesnemu stiku z ozemljenimi površinami, kot so cevi, radiatorji, štedilniki in hladilniki. Če je vaše telo ozemljeno, obstaja povečano tveganje zaradi električnega udara.
- c) Električnega orodja ne izpostavljajte dežju ali vlagi. Vdor vode v električno napravo poveča tveganje električnega udara.
- d) Kabla ne uporabljajte za druge namene, na primer za prenašanje ali obešanje električnega orodja za kabel ali za vlečenje vtiča iz vtičnice. Kabla ne približujte virom vročine, olju, ostrim robovom ali premikajočim se delom naprave. Poškodovani ali zasukani kabli povečajo tveganje električnega udara.
- e) Če delate z električnim orodjem na prostem, uporabljajte samo podaljške kablov, ki jih je dovoljeno uporabljati na prostem. Uporaba podaljška kabla, primerne za uporabo na prostem, zmanjša tveganje električnega udara.
- f) Če uporabite električnega orodja v vlažni okolici ni mogoče preprečiti, uporabite zaščitno stikalo za okvarni tok. Uporaba zaščitnega stikala za okvarni tok zmanjša tveganje električnega udara.

3. Varnost oseb

- a) Bodite vedno pozorni, pazite, kaj počnete, dela z električnim orodjem se lotite premišljeno. Električnega orodja ne uporabljajte, ko ste utrujeni ali pod vplivom drog, alkohola ali zdravil. Že en sam trenutek nepazljivosti pri uporabi električnega orodja lahko privede do resnih telesnih poškodb.

- b) Nosite osebno zaščitno opremo in zmeraj uporabljajte tudi zaščitna očala. Uporaba osebne zaščitne opreme, kot je maska za zaščito pred prahom, ne drseči zaščitni čevlji, zaščitna čelada ali zaščita sluha, odvisno od vrste in uporabe električnega orodja zmanjša tveganje poškodb.
 - c) Izogibajte se nehotenemu zagonu naprave. Prepričajte se, da je električno orodje izključeno, preden ga priključite na vir električnega toka in/ali akumulator, ga dvignete ali prenašate. Če pri prenašanju električnega orodja s prstom pritisnete na stikalo ali že vklopljeno napravo priključite na oskrbo s tokom, lahko to privede do nezgod.
 - d) Pred vklopom električnega orodja odstranite nastavitvena orodja ali izvijače. Orodje ali izvijač v vrtečem se delu naprave lahko privede do telesnih poškodb.
 - e) Izogibajte se neobičajni drži telesa. Poskrbite za varen položaj in vedno ohranjajte ravnotežje. Tako lahko električno orodje še posebej v nepričakovanih situacijah bolje nadzorujete.
 - f) Nosite primerna oblačila. Ne nosite ohlapnih oblačil ali nakita. Lase, oblačila in rokavice imejte zunaj dosega premikajočih se delov. Premikajoči se deli lahko zagrabijo ohlapna oblačila, nakit ali lase.
 - g) Če lahko vgradite priprave za sesanje ali prestrezanje prahu, se prepričajte, da so te priključene in se pravilno uporabljajo. Uporaba naprave za sesanje prahu lahko zmanjša nevarnost zaradi prahu.
- c) Potegnite vtič iz vtičnice in/ali odstranite akumulator, preden začnete izvajati nastavitve naprave, menjavati njene dele in preden napravo odložite. Ta previdnostni ukrep prepreči nehoteni zagon električnega orodja.
 - d) Ko električnih orodij ne uporabljate, jih hranite zunaj dosega otrok. Naprave naj ne uporabljajo osebe, ki z uporabo niso seznanjene ali niso prebrale teh navodil. Električna orodja so nevarna, če jih uporabljajo neizkušene osebe.
 - e) Električna orodja skrbno vzdržujte. Preverjajte, ali premični deli naprave delujejo brezhibno in niso zataknjeni, ali deli niso odlomljeni ali tako poškodovani, da je ovirano delovanje električnega orodja. Pred uporabo naprave poskrbite za popravilo poškodovanih delov. Veliko nezgod nastane zaradi slabo vzdrževanih električnih orodij.
 - f) Rezalna orodja ohranjajte ostra in čista. Skrbno vzdrževana rezalna orodja z ostrimi rezili se manj zatikajo in so lažje vodljiva.
 - g) Električno orodje, pribor, delovno orodje itd. uporabljajte v skladu s temi navodili. Pri tem upoštevajte delovne pogoje in vrsto opravila, ki ga izvajate. Uporaba električnih orodij za namene, za katere ni predvidena, lahko povzroči nevarne situacije.

4. Uporaba in ravnanje z električnim orodjem

- a) Naprave ne preobremenjujte. Za svoje delo uporabljajte zanj predvideno električno orodje. Delo s primernim električnim orodjem v navedenem območju moči je boljše in varnejše.
- b) Ne uporabljajte električnih orodij z okvarjenim stikalom. Električno orodje, ki ga ni mogoče vklopiti in izklopiti, je nevarno in ga je treba popraviti.

5. Servis

- a) Električno orodje dajte v popravilo samo usposobljenemu strokovnemu osebju, ki naj uporablja izključno originalne nadomestne dele. S tem zagotovite, da se ohrani varnost električnega orodja.

Posebna varnostna navodila za sabljaste žage

Za izogibanje nevarnosti poškodb, požara ter ogrožanja zdravja:

- Električno orodje držite samo na izoliranih površinah ročaja, kadar izvajate dela, pri katerih lahko uporabljeno električno orodje zadene ob skrite električne napeljave ali lasten električni kabel. Stik z napeljavo pod napetostjo lahko povzroči prenos napetosti tudi na kovinske dele naprave in privede do električnega udara.
- Nosite masko za zaščito pred prahom!

Originalni pribor/dodatne naprave

- Uporabljajte samo pribor in dodatne naprave, ki so navedeni v navodilih za uporabo oziroma imajo pritrilne nastavke, skladne z napravo. Uporaba drugih delovnih orodij ali pribora, kot so navedeni v navodilih za uporabo, lahko za vas pomeni nevarnost telesne poškodbe.

Informacije o žaginih listih

Uporabite lahko kateri koli drugi žagin list, če je opremljen s primernim nastavkom – univerzalno steblo 1/2" (12,7 mm). V trgovini so na voljo žagini listi različnih dolžin, optimizirani za posamezne namene uporabe vaše sabljaste žage.

OPOMBA

- TPI = teeth per inch = število zobcev na 2,54 cm

Žagin list za les 12:

Mere: 152 x 1,25 mm, 6 TPI

Najbolj je primeren za žaganje konstrukcijskega lesa, ivernih plošč in vezanega lesa, pa tudi za potopne reze.

Bimetalni žagin list 13:

Mere: 152 mm, 18 TPI

Najbolj je primeren za žaganje pločevine, profilov in cevi – je prilagodljiv in odporen proti prelomu.

Pred prvo uporabo

Namestitev/zamenjava žaginega lista

⚠ OPOZORILO!

- Pred vsemi deli na napravi električni vtič potegnite iz vtičnice. Drugače grozi nevarnost telesnih poškodb.
- ◆ Obrnite hitrovpenjalno glavo 7 do konca in jo držite v tem položaju.
- ◆ Potisnite potreben žagin list 6 do konca v hitrovpenjalno glavo 7.

⚠ POZOR!

- Zobje žaginega lista 6 morajo pri tem kazati navzdol!

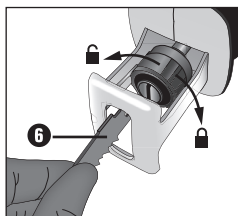

- ◆ Hitrovpenjalno glavo 7 spustite; vrtni se mora v svoj izhodiščni položaj. Žagin list 6 je zdaj zapahnen.

Obračanje ročaja naprave

⚠ NEVARNOST TELESNIH POŠKODB!

- Pred vsemi deli na napravi električni vtič potegnite iz vtičnice. Ročaj 4 je mogoče obrniti v desno ali levo za 90°. Na ta način je mogoče stikalo za vklop/izklop 3 glede na pogoje pri delu premakniti v ugodnejši položaj.
- ◆ Pritisnite tipko za sprostitve 11 in obrnite ročaj 4 v desno ali levo.
- ◆ Ročaj 4 se mora zaskočiti.

Prestavitev podnožne plošče

⚠ NEVARNOST TELESNIH POŠKODB!

- ▶ Pred vsemi deli na napravi električni vtič potegnite iz vtičnice.
- ◆ Prestavite podnožno ploščo **5** v odvisnosti od globine reza.
- ◆ V ta namen sprostite nastavitveni vzvod **9** in premaknite podnožno ploščo **5** v ustrezni položaj.
- ◆ Ploščo zapahnite v tem položaju, tako da zategnete nastavitveni vzvod **9**.

Izbira števila hodov

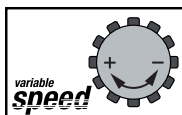

S kolescem za izbiro **1** lahko vnaprej izberete zeleno število hodov (- = manjše število hodov, + = večje število hodov).

Število hodov je mogoče spremeniti tudi med delovanjem naprave.

Začetek uporabe

Vklop in izklop

Izbirate lahko med kratkotrajnim in trajnim obratovanjem naprave.

Vklop kratkotrajnega obratovanja:

- ◆ Pritisnite stikalo za vklop/izklop **3**. Delovna luč **8** pri rahlo ali popolnoma pritisnjem stikalu za vklop/izklop **3** sveti in tako omogoča osvetlitev delovnega območja pri neugodnih svetlobnih razmerah.

Izklop kratkotrajnega obratovanja:

- ◆ Spustite stikalo za vklop/izklop **3**.

Vklop trajnega obratovanja:

- ◆ Pritisnite stikalo za vklop/izklop **3** in ga v pritisnjem stanju zavarujte z nastavitvenim stikalom **2**.

Izklop trajnega obratovanja:

- ◆ Pritisnite stikalo za vklop/izklop **3** in ga znova spustite.

Varno vodenje sabljaste žage

Podnožno ploščo **5** je mogoče premikati, da se prilagodi obdelavancu in je varno nameščena na njem. Podnožna plošča se mora med delovanjem naprave vedno prilegati obdelavancu.

Delovna navodila za žaganje

- ◆ Preverite, da na materialu za obdelavo ni tujkov, kot so žebliji, vijaki itd., in te odstranite.
- ◆ Pazite na to, da ne prekrijete prezračevalnih rež na napravi.
- ◆ Vklpite napravo in jo šele potem primaknite k materialu za obdelavo.
- ◆ Napravo takoj izklopite, če se žagin list zatakne.
 - S primernim orodjem razširite zažagano režo in sabljasto žago odstranite iz nje.
- Prilagodite žagin list in število hodov materialu za obdelavo.
- V trgovini so na voljo žagini listi različnih dolžin, optimizirani za posamezne namene uporabe vaše sabljaste žage.
- Material žagajte z enakomernim potiskanjem žage.

Žaganje na isti ravni:

S prilagodljivimi žaginimi listi lahko štrleče kose obdelovancev, npr. cevi, odžagate neposredno ob zidu, če so žagini listi dovolj dolgi.

Ravnajte takole:

1. Položite žagin list neposredno ob steno.
2. Ob strani pritisnite na sabljasto žago in list upognite tako, da se podnožna plošča **5** prilega steni.
3. Napravo vklpite, kot je opisano, in obdelovalec ob nespremenjenem pritiskanju odžagajte.

Potopno žaganje:

POZOR! NEVARNOST VZVRATNEGA UDARCA!

- Potopne reze je dovoljeno izvajati le v mehkih materialih (lesu ipd.).

Ravnajte takole:

1. Položite sabljusto žago s spodnjim robom podnožne plošče  na obdelovanec. Napravo vklopite.
2. Nagnite sabljusto žago naprej in žagin list pogreznite v obdelovanec.
3. Postavite sabljusto žago v navpičen položaj in žagajte naprej po črti poteka reza.

Vzdrževanje in čiščenje



OPOZORILO! NEVARNOST TELE-SNIH POŠKODB! Pred vsemi deli na napravi napravo izklopite.

- Pred vsakim čiščenjem izvlecite električni vtič iz vtičnice.
- Žagin list zamenjajte, ko ima tope zobce in zaradi tega brezhibno žaganje z njim ni več mogoče.
- Napravo in prezračevalne reže vedno ohranjajte čiste. V primeru zamašenih prezračevalnih rež grozi pregretje in/ali poškodba naprave.
- Napravo po zaključku dela očistite.
- V notranjost naprave ne smejo zaiti nobene tekočine. Za čiščenje ohišja uporabljajte krpo. Nikoli ne uporabljajte bencina, topil ali čistil, ki razžirajo umetne snovi.
- Nastavek za žagin list po potrebi očistite s čopičem ali ga spihajte s stisnjenim zrakom.

Proizvajalec

KOMPERNASS HANDELS GMBH
BURGSTRASSE 21
DE-44867 BOCHUM
NEMČIJA
www.kompernass.com

Pooblaščen serviser

 **Servis Slovenija**
Tel.: 080080917
E-Mail: kompernass@lidl.si

IAN 310922

Garancijski list

1. S tem garancijskim listom Kompernass Handels GmbH jamčimo, da bo izdelek v garancijskem roku ob normalni in pravilni uporabi brezhibno deloval in se zavezujemo, da bomo ob izpolnjenih spodaj navedenih pogojih odpravili morebitne pomanjkljivosti in okvare zaradi napak v materialu ali izdelavi oziroma po svoji presoji izdelek zamenjali ali vrnili kupnino.
2. Garancija je veljavna na ozemlju Republike Slovenije.
3. Garancijski rok za proizvod je 3 leta od datuma izročitve blaga. Datum izročitve blaga je razviden iz računa.
4. Kupec je dolžan okvaro javiti pooblaščenemu servisu oziroma se informirati o nadaljnjih postopkih na zgoraj navedeni telefonski številki. Svetujemo vam, da pred tem natančno preberete navodila o sestavi in uporabi izdelka.
5. Kupec je dolžan pooblaščenemu servisu predložiti garancijski list in račun, kot potrdilo in dokazilo o nakupu ter dnevu izročitve blaga.
6. V primeru, da proizvod popravlja nepooblaščen serviser ali oseba, kupec ne more uveljavljati zahtevkov iz te garancije.

7. Vzroki za okvaro oziroma nedelovanje izdelka morajo biti lastnosti stvari same in ne vzroki, ki so zunaj proizvajalčeve oziroma prodajalčeve sfere. Kupec ne more uveljavljati zahtevkov iz te garancije, če se ni držal priloženih navodil za sestavo in uporabo izdelka ali če je izdelek kakorkoli spremenjen ali nepravilno vzdrževan.
8. Jamčimo servisiranje in rezervne dele za minimalno dobo, ki je zahtevana s strani zakonodaje.
9. Obrabni deli oz. potrošni material so izvzeti iz garancije.
10. Vsi potrebni podatki za uveljavljanje garancije se nahajajo na dveh ločenih dokumentih (garancijski list, račun).
11. Ta garancija proizvajalca ne izključuje pravic potrošnika, ki izhajajo iz odgovornosti prodajalca za napake na blagu.

Prodajalec:

Lidl Slovenija d.o.o. k.d., Pod lipami 1, SI-1218 Komenda

NAPOTEK

- ▶ Pri orodjih Parkside in Florabest nam pošljite samo pokvarjeni izdelek brez opreme (npr. akumulator, kovček za shranjevanje, vgradno orodje itd.).

⚠ OPOZORILO!

- ▶ Naprave dajte v popravilo samo servisni službi ali strokovnjaku za elektrotehniko, ki naj uporablja le originalne nadomestne dele. S tem zagotovite, da se ohrani varnost naprave.
- ▶ Če se električni kabel pri tej napravi poškoduje, ga je treba zamenjati za poseben priključni kabel, ki je na voljo pri proizvajalcu ali njegovi servisni službi.

OPOMBA

- ▶ Nenavedene nadomestne dele (npr. oglene ščetke, stikala) lahko naročite v naših klicnih centrih.

Odstranjevanje med odpadke



Embalaža je iz okolju prijaznih materialov in jo lahko oddate na lokalnih zbirališčih reciklažnih odpadkov.



Električnih orodij ne zavržite med gospodinjne odpadke!

V skladu z evropsko Direktivo 2012/19/EU o odpadnih električnih in elektronskih napravah ter njenem izvajanju v nacionalni zakonodaji je treba neuporabna električna orodja zbirati ločeno in jih oddati za okoljsko primerno predelavo. Napravo oddajte na javnih zbirališčih.

O možnostih za odstranitev neuporabne naprave povprašajte pri svoji občinski ali mestni upravi.

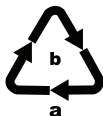

Embalažo odložite med odpadke na okoljsko primeren način.

Upoštevajte oznake na različnih embalažnih materialih in jih po potrebi ločite med seboj. Embalažni materiali so označeni s kraticami (a) in številkami (b) z naslednjim pomenom:
 1–7: umetne snovi,
 20–22: papir in karton,
 80–98: kompozitni materiali



O možnostih za odstranitev odslužene-ga izdelka vprašajte pri svoji občinski ali mestni upravi.

Prevod izvirne izjave o skladnosti

Podjetje KOMPERNASS HANDELS GMBH in odgovorna oseba za dokumentacijo: gospod Semi Uguzlu, BURGSTR. 21, DE - 44867 BOCHUM, NEMČIJA, izjavljamo, da je ta izdelek skladen z naslednjimi standardi, normativnimi dokumenti in direktivami ES:

**Direktiva o strojih
(2006/42/EC)**

**Elektromagnetna združljivost
(2014/30/EU)**

**Direktiva RoHS
(2011/65/EU)***

*Za izdajo te izjave o skladnosti je odgovoren izključno proizvajalec. Zgoraj opisani predmet izjave izpolnjuje predpise Direktive 2011/65/EU Evropskega parlamenta in Sveta z dne 8. junija 2011 o omejevanju uporabe nekaterih nevarnih snovi v električni in elektronski opremi.

Uporabljeni harmonizirani standardi:

EN 60745-1:2009/A11:2010

EN 60745-2-11:2010

EN 55014-1:2017

EN 55014-2:2015

EN 61000-3-2:2014

EN 61000-3-3:2013

EN 50581:2012

Oznaka tipa stroja: Sabljasta žaga PFS 710 D3

Leto izdelave: 10-2018

Serijska številka: IAN 310922

Bochum, 28. 09. 2018



Semi Uguzlu

- vodja kakovosti -

Pridržujemo si pravico do tehničnih sprememb zaradi razvoja.

Obsah

Úvod	22
Použití v souladu s určením	22
Vybavení	22
Rozsah dodávky	22
Technické údaje	22
Obecné bezpečnostní pokyny pro elektrická nářadí	23
1. Bezpečnost na pracovišti	23
2. Elektrická bezpečnost	23
3. Bezpečnost osob	24
4. Manipulace s elektrickým nářadím a jeho použití	24
5. Servis	25
Bezpečnostní pokyny specifické pro šavlovité pily	25
Originální příslušenství / originální přídavná zařízení	25
Informace k pilovým listům	25
Před uvedením do provozu	25
Montáž / výměna pilového listu	25
Otočení rukojeti přístroje	25
Přestavení základové desky	26
Předvolba počtu zdvihů	26
Uvedení do provozu	26
Zapnutí a vypnutí	26
Bezpečné vedení šavlovité pily	26
Pracovní pokyny pro řezání	26
Údržba a čištění	27
Záruka společnosti Kompernass Handels GmbH	27
Servis	29
Dovozce	29
Likvidace	29
Překlad originálu prohlášení o shodě	30

PILA OCASKA PFS 710 D3

Úvod

Blahopřejeme Vám k zakoupení Vašeho nového přístroje. Rozhodli jste se pro vysoce kvalitní výrobek. Návod k obsluze je součástí tohoto výrobku. Obsahuje důležité informace o bezpečnosti, použití a likvidaci. Před použitím výrobku se seznamte se všemi obslužnými a bezpečnostními pokyny. Výrobek používejte pouze předepsaným způsobem a pro uvedené oblasti použití. Při předávání výrobku třetím osobám předejte spolu s ním i tyto podklady.

Použití v souladu s určením

Přístroj je s pevným dorazem určen pro řezání, zkracování a úpravu dřeva, plastu a stavebních materiálů. Šavlovitá pila je vhodná pro hrubé řezání, rovné a zakřivené řezy a oddělí plochy v jedné rovině. Dodržujte informace o pilových listech a pracovních pokynech k řezání. Jakékoliv jiné použití nebo úprava stroje jsou pokládány za použití v rozporu s určením a mohou způsobovat značná nebezpečí úrazu. Za škody, které vzniknou při použití v rozporu s určením, nepřebírá výrobce odpovědnost. Přístroj není určen pro podnikatelské účely.

Vybavení

- 1 stavěcí kolečko předvolby počtu zdvihů
- 2 zajišťovací tlačítko
- 3 vypínač
- 4 rukojeť
- 5 základová deska
- 6 pilový list
- 7 rychloupínací sklíčidlo
- 8 pracovní světlo
- 9 zajišťovací páka nožní desky
- 10 kryt uhlíkových kartáčů
- 11 odjišťovací tlačítko
- 12 pilový list na dřevo
- 13 bimetalový pilový list

Rozsah dodávky

- 1 pila ocaska PFS 710 D3
- 1 pilový list na dřevo HCS 152 mm
- 1 bimetalový pilový list 152 mm
- 1 návod k obsluze

Technické údaje

Domezovací napětí:	230 V ~, 50 Hz (střídavý proud)
Domezovací příkon:	710 W
Domezovací volnoběžné otáčky:	n_0 0 - 2800 min ⁻¹
Délka zdvihu:	20 mm
Max. řezný výkon:	dřevo 160 mm hliník 18 mm kov 8 mm
Upnutí pilového listu:	1/2" (12,7 mm)
Třída ochrany:	II/□ (dvojitá izolace)

Hodnota emise hluku:

Měřená hodnota zjištěna podle EN 60745.
Typická hladina hluku elektrického nářadí s hodnocením A je:

Hladina akustického tlaku:	$L_{PA} = 88$ dB (A)
Nejistota:	K = 3 dB
Hladina akustického výkonu:	$L_{WA} = 99$ dB (A)
Nejistota:	K = 3 dB

Používat ochranu sluchu!

Hodnoty vibrací (součet vektorů tří směrů) stanoveny v souladu s EN 60745:

Celková hodnota vibrací:

Řezání dřevotřísky: $a_{h,B} = 9,8$ m/s²

Nejistota: K = 1,5 m/s²

Řezání dřevěných trámů: $a_{h,WB} = 12,1$ m/s²

Nejistota: K = 1,5 m/s²

UPOZORNĚNÍ

- Hladina vibrací uvedená v tomto návodu byla měřena v souladu se standardizovanou metodou měření a lze ji použít ke srovnání přístrojů. Uvedenou hodnotu emise vibrací lze rovněž použít k předběžnému posouzení expozice.

⚠ VÝSTRAHA!

- ▶ Hladina vibrací se mění v závislosti na použití elektrického nářadí a může být v některých případech vyšší než hodnota uvedená v tomto návodu. Pokud se elektrické nářadí užívá takovým způsobem pravidelně, mohlo by být zatížení vibracemi podceněno. Snažte se udržovat zatížení vibracemi co nejnižší. Příklady opatření na snížení zatížení vibracemi je použití rukavic při práci s nářadím a omezení doby práce s nářadím. Přitom se musí zohlednit všechny části provozního cyklu (například časy, kdy je elektrické nářadí vypnuté a časy, kdy je sice zapnuté, ale běží bez zatížení).



Obecné bezpečnostní pokyny pro elektrická nářadí

⚠ VÝSTRAHA!

- ▶ Přečtěte si veškerá bezpečnostní upozornění a pokyny. Nedbalost při dodržování bezpečnostních upozornění a pokynů může vést k úrazu elektrickým proudem, k požáru a/ nebo těžkým zraněním.

Veškerá bezpečnostní upozornění a pokyny uschovejte pro budoucí použití.

Pojem „elektrické nářadí“ užívaný v bezpečnostních pokynech se vztahuje na elektrická nářadí napájená ze sítě (síťovým kabelem) a elektrická nářadí provozovaná akumulátorem (bez síťového kabelu).

1. Bezpečnost na pracovišti

- a) Pracovní prostor udržujte v čistotě a dobře osvětlený. Nepořádek a neosvětlený pracovní prostor mohou vést k úrazům.
- b) S elektrickým nářadím nepracujte v prostředí ohroženém výbuchem, ve kterém se nachází hořlavé kapaliny, plyny nebo prach. Elektrické nářadí vytváří jiskry, od nichž se může vznítit prach nebo výpary.

- c) Nedovolte dětem ani jiným osobám, aby se přibližovaly k elektrickému nářadí v době, kdy je používáte. V případě odvedení pozornosti můžete ztratit kontrolu nad přístrojem.

2. Elektrická bezpečnost

- a) Přípojná zástrčka elektrického nářadí musí odpovídat zásuvce. Zástrčka se nesmí žádným způsobem pozměňovat. **Nepoužívejte adaptérové zástrčky v kombinaci s uzemněným elektrickým nářadím. Nepozměněné zástrčky a jím odpovídající zásuvky snižují riziko úrazu elektrickým proudem.**
- b) Zabraňte kontaktu těla s uzemněnými povrchy jako např. od trubek, topení, sporáků a chladniček. Je-li Vaše tělo uzemněné, hrozí zvýšené riziko úrazu elektrickým proudem.
- c) Elektrická nářadí chraňte před deštěm a vlhkostí. Vniknutím vody do elektrického přístroje se zvyšuje riziko úrazu elektrickým proudem.
- d) **Nepoužívejte kabel v rozporu s jeho určením pro přenášení či zavěšování elektrického nářadí nebo k vytahování zástrčky ze zásuvky. Udržujte kabel v dostatečné vzdálenosti od zdrojů vysoké teploty, oleje, ostrých hran nebo pohyblivých částí přístroje. Poškozené nebo zapletené kabely zvyšují riziko úrazu elektrickým proudem.**
- e) Pokud pracujete s elektrickým nářadím venku, **používejte pouze takové prodlužovací kabely, jež jsou schváleny i pro venkovní použití.** Používáním prodlužovacího kabelu vhodného pro venkovní použití se snižuje riziko úrazu elektrickým proudem.
- f) Pokud nelze zabránit provozu elektrického nářadí ve vlhkém prostředí, **používejte proudový chránič.** Použitím ochranného spínače chybného proudu se snižuje riziko úrazu elektrickým proudem.

3. Bezpečnost osob

- a) **Bud'te stále pozorní, sledujte, co děláte a k práci s elektrickým nářadím přistupujte s rozumem. Elektrické nářadí nepoužívejte, jste-li unavení nebo pod vlivem drog, alkoholu či léků. Jediný okamžik nepozornosti při používání elektrického nářadí může způsobit vážná zranění.**
- b) **Noste osobní ochranné prostředky a vždy i ochranné brýle. Nošením osobních ochranných prostředků jako je ochranná maska proti prachu, protiskluzová bezpečnostní obuv, ochranná přilba nebo ochrana sluchu, a to v závislosti na druhu a použití elektrického nářadí, se snižuje riziko zranění.**
- c) **Zabraňte neúmyslnému uvedení přístroje do provozu. Než elektrické nářadí zapojíte do elektrické sítě a/nebo připojíte akumulátor nebo než nářadí zvednete či přenesete se ujistěte, zda je vypnuté. Pokud máte při přenášení elektrického nářadí prst na vypínači, nebo pokud do sítě zapojíte již zapnutý přístroj, může dojít k úrazu.**
- d) **Předtím, než elektrické nářadí zapnete, odstraňte nastavovací nástroje nebo šroubováky. Pokud se nástroj nebo šroubovák nachází v otáčející se části přístroje, může to vést ke zraněním.**
- e) **Vyhýbejte se nepřírozenému držení těla. Zajistěte si bezpečnou stabilitu a neustále udržujte rovnováhu. Tak dokážete elektrické nářadí v neočekávaných situacích lépe kontrolovat.**
- f) **Noste vhodný oděv. Nenoste volné oblečení ani šperky. Vlasy, oděv a rukavice udržujte v bezpečné vzdálenosti od pohyblivých částí. Volný a nepřiléhavý oděv, šperky nebo dlouhé vlasy mohou být pohyblivými částmi zachyceny.**
- g) **Pokud lze namontovat zařízení pro odsávání a zachytávání prachu, ujistěte se, zda jsou připojena a správně použita. Použitím odsávání prachu se může snížit ohrožení prachem.**

4. Manipulace s elektrickým nářadím a jeho použití

- a) **Přístroj nepřetěžujte. Pro svou práci používejte elektrické nářadí vhodné k danému účelu. S vhodným elektrickým nářadím se Vám bude v uvedeném výkonovém rozsahu pracovat lépe a bezpečněji.**
- b) **Nepoužívejte elektrické nářadí, jehož vypínač je vadný. Elektrické nářadí, které se již nedá zapnout nebo vypnout, představuje nebezpečí a musí se opravit.**
- c) **Před nastavováním nářadí, výměnou dílů příslušenství nebo odložením nářadí vytáhněte zástrčku ze zásuvky a/nebo vyjměte akumulátor. Toto bezpečnostní opatření zabraňuje neúmyslnému spuštění elektrického nářadí.**
- d) **Nepoužívaná elektrická nářadí udržujte mimo dosah dětí. Nedovolte používat přístroj osobám, které s ním nejsou obeznámeny, nebo které nečetly tento návod. Elektrické nářadí je nebezpečné, manipulují-li s ním nezkušené osoby.**
- e) **Údržbu elektrických nářadí vykonávejte pečlivě. Zkontrolujte, zda jsou v pořádku pohyblivé části přístroje a zda jim není bráněno v pohybu, zda nejsou některé součásti rozbité nebo natolik poškozené, že je funkčnost elektrického nářadí omezena. Poškozené části přístroje nechte před jeho použitím opravit. Řada úrazů má svou příčinu ve špatné údržbě elektrického nářadí.**
- f) **Řezné nástroje udržujte v ostrém a čistém stavu. Pečlivě udržované řezné nástroje s ostrými řeznými hranami se méně zasekávají a snáze se vedou.**
- g) **Elektrické nářadí, příslušenství, vsazovací nástroje atd. používejte dle těchto pokynů. Zohledněte přitom pracovní podmínky a vykonávanou činnost. Použití elektrického nářadí k jiným než určeným účelům může vést ke vzniku nebezpečných situací.**

5. Servis

- a) Nechte své elektrické nářadí opravovat pouze kvalifikovanými odborníky a používejte jen originální náhradní díly. Tím zajistíte, že zůstanou zachována bezpečnost elektrického nářadí.

Bezpečnostní pokyny specifické pro šavlovité pily

Aby se zamezilo vzniku poranění, požáru a ohrožení zdraví:

- Při práci, u které by mohlo dojít ke kontaktu elektrického nářadí se skrytými vodiči nebo s vlastním síťovým kabelem, držte elektrické nářadí pouze za izolované plochy rukojeti. Kontakt s vedením pod napětím může přenést napětí i na kovové díly přístroje, což může vést k zásahu elektrickým proudem.

- Noste ochrannou masku proti prachu!

Originální příslušenství / originální přídavná zařízení

- Používejte pouze příslušenství a přídavná zařízení, uvedená v návodu k obsluze, resp. taková, jejichž upínání je s přístrojem kompatibilní. Používání jiných vsazovacích nástrojů nebo jiného příslušenství, než je doporučeno v návodu k obsluze, pro Vás může znamenat nebezpečí úrazu.

Informace k pilovým listům

Můžete však použít také jakýkoliv jiný pilový list, pokud je opatřen vhodným upínáním - univerzální stopka 1/2" (12,7 mm). V obchodě jsou k dostání optimalizované pilové listy v různých délkách a pro každý účel použití Vaší šavlovité pily.

UPOZORNĚNÍ

- ▶ TPI = teeth per inch = počet zubů na 2,54 cm

Pilový list na dřevo 12:

Rozměry: 152 x 1,25 mm, 6 TPI

Nejlepší vhodnost: pro řezání konstrukčního dřeva, dřevotřísky, desky a překližky, i pro ponorné řezy.

Bimetalový pilový list 18:

Rozměry: 152 mm, 18 TPI

Nejlepší vhodnost: pro řezání plechů, profilů, trubek - pružné a odolné proti zlomení.

Před uvedením do provozu

Montáž / výměna pilového listu

⚠ VÝSTRAHA!

- ▶ Před všemi pracemi na přístroji vytáhněte síťovou zástrčku ze zásuvky. Jinak hrozí nebezpečí zranění.

- ◆ Rychloupínací sklíčadlo 7 otočte až na doraz a podržte ho v této poloze.

- ◆ Zatlačte požadovaný pilový list 6 do rychloupínacího sklíčidla 7 až na doraz.

⚠ POZOR!

- ▶ Zuby pilového listu 6 přitom musí směřovat dolů!

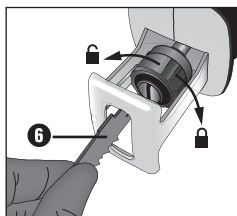

- ◆ Pusťte rychloupínací sklíčadlo 7, toto se musí vrátit do své výchozí polohy. Pilový list 6 je nyní zajištěný.

Otočení rukojeti přístroje

⚠ NEBEZPEČÍ ZRANĚNÍ!

- ▶ Před všemi pracemi na přístroji vytáhněte síťovou zástrčku ze zásuvky. Rukojeť 4 lze otáčet o 90° doprava nebo doleva. Tak lze nastavit vypínač 3 dle pracovních podmínek do výhodnější polohy.

- ◆ Stiskněte odjišťovací tlačítko 11 a otočte rukojeť 4 doprava nebo doleva.

- ◆ Nechte rukojeť 4 zaaretovat.

Přestavení základové desky

⚠ NEBEZPEČÍ ZRANĚNÍ!

- ▶ Před všemi pracemi na přístroji vytáhněte síťovou zástrčku ze zásuvky.
- ◆ Podle hloubky řezu přestavte základovou desku **5**.
- ◆ K tomu účelu povolte zajišťovací páku **9** a uveďte základovou desku **5** do příslušné polohy.
- ◆ Tuto polohu zablokujte zatáhnutím zajišťovací páky **9**.

Předvolba počtu zdvihů

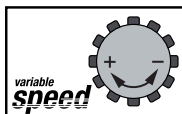

Stavěcím kolečkem **1** můžete předvolit požadovaný počet zdvihů (- = nízký počet zdvihů, + = vyšší počet zdvihů).

Počet zdvihů lze změnit i během provozu.

Uvedení do provozu

Zapnutí a vypnutí

Při provozu můžete volit mezi momentálním a trvalým provozem.

Zapnutí momentového provozu:

- ◆ Stiskněte vypínač **3**. Pracovní světlo **8** svítí při lehce nebo úplně stisknutém vypínači **3** a umožňuje osvětlení pracovní plochy při špatných světelných podmínkách.

Vypnutí momentového provozu:

- ◆ Pusťte vypínač **3**.

Zapnutí trvalého provozu:

- ◆ Stiskněte vypínač **3** a v stisknutém stavu ho zajištěte zajišťovacím tlačítkem **2**.

Vypnutí trvalého provozu:

- ◆ Stiskněte vypínač **3** a znovu jej pusťte.

Bezpečné vedení šavlovité pily

Pro přizpůsobení k obrobku a pro bezpečnou podporu lze základovou desku **5** vytočit. Základová deska musí vždy doléhat na obrobek, když je přístroj v provozu.

Pracovní pokyny pro řezání

- ◆ Zkontrolujte materiál, který se má opracovat, na výskyt cizích těles jako jsou hřebíky, šrouby atd. a odstraňte je.
- ◆ Dbejte na to, aby větrací otvory nebyly zakryty.
- ◆ Zapněte přístroj a až poté ho přiložte na materiál, který má být opracován.
- ◆ Když se pilový list vzpříčí, přístroj okamžitě vypněte.
Rozevřete již nařezanou mezeru vhodným nástrojem a vytáhněte šavlovitou pilu.
- Pilový list a počet zdvihů přizpůsobte materiálu, který se má opracovat.
- V obchodě jsou k dostání optimalizované pilové listy v různých délkách a pro každý účel použití Vaší šavlovité pily.
- Řežte materiál stejnoměrným posuvem.

Řezání v jedné rovině:

Flexibilními pilovými listy, za předpokladu odpovídající délky, můžete odřezat vyčnívající obrobky jako jsou např. trubky přímo na stěně.

Postupujte takto:

1. Přiložte pilový list přímo na stěnu.
2. Ohněte ho bočním tlakem na šavlovitou pilu tak, aby základová deska **5** doléhala na stěnu.
3. Zapněte přístroj podle popisu a odřežte obrobek konstantním tlakem.

Ponorné řezání:**⚠ POZOR! NEBEZPEČÍ ZPĚTNÉHO RÁZU!**

- Ponorné řezy se smí provádět pouze do měkkých materiálů (dřevo apod.).

Postupujte takto:

1. Nasadte šavlovitou pilu spodní hranou základové desky **5** na obrobek. Zapněte přístroj.
2. Vyklopte šavlovitou pilu dopředu a ponořte ji pilovým listem do obrobku.
3. Nastavte šavlovitou pilu vertikálně a řežte dál podél čáry řezu.

Údržba a čištění**VÝSTRAHA! NEBEZPEČÍ ZRANĚNÍ!
Před jakoukoli prací na přístroji ho vypněte.**

- Před všemi čisticími pracemi vytahujte síťovou zástrčku ze zásuvky.
- Pokud jsou zuby pilového listu tupé a nelze s ním již provádět kvalitní řezy, vyměňte jej.
- Udržujte přístroj a větrací otvory vždy v čistotě. V případě ucpaných větracích otvorů hrozí přehřátí a / nebo poškození přístroje.
- Přístroj po ukončení práce očistěte.
- Dovnitř přístroje nesmí vniknout žádné tekutiny. K čištění krytu přístroje používejte hadřík. Nikdy nepoužívejte benzin, rozpouštědla nebo čisticí prostředky, které narušují umělou hmotu.
- V případě potřeby vyčistěte upínání pilového listu štětcem nebo je vyfoukejte stlačeným vzduchem.

**Záruka společnosti
Kompennass Handels GmbH**

Vážená zákaznice, vážený zákazníku,

na tento přístroj získáváte záruku v trvání 3 let od data zakoupení. V případě závad tohoto výrobku máte zákonná práva vůči prodejci výrobku. Tato zákonná práva nejsou omezena naší níže uvedenou zárukou.

Záruční podmínky

Záruční doba začíná plynout dnem nákupu. Dobře uschovejte originál pokladního lístku. Tento doklad je potřebný jako důkaz o koupi.

Pokud do tří let od data zakoupení tohoto výrobku dojde k vadě materiálu nebo výrobní závadě, pak Vám podle našeho uvážení výrobek zdarma opravíme nebo vyměníme. Předpokladem této záruky je, že bude během tříleté lhůty předložen vadný přístroj a doklad o koupi (pokladní lístek) a stručně se popíše v čem závada spočívá a kdy se vyskytla.

Vztahuje-li se na závadu naše záruka, obdržíte zpět buď opravený nebo nový produkt. Opravou nebo výměnou výrobku nezačne plynout nová záruční doba.

**Záruční doba a zákonné nároky
vyplyvající ze závad**

Záručním plněním se záruční doba neprodlužuje. To platí i pro vyměněné a opravené součásti. Poškození nebo vady vyskytující se případně již při nákupu se musí oznámit ihned po vybalení. Po uplynutí záruční doby podléhají veškeré opravy zpoplatnění.

Rozsah záruky

Přístroj byl vyroben pečlivě podle přísných směrnic kvality a před expedicí byl svědomitě vyzkoušen.

Záruka se vztahuje na materiálové nebo výrobní vady. Tato záruka se nevztahuje na součásti produktu, které jsou vystaveny normálnímu opotřebením, a proto je lze považovat za opotřebovatelné díly nebo za poškození křehkých součástí jako jsou například spínače, akumulátory, formy na pečení nebo části, které jsou vyrobeny ze skla.

Tato záruka zaniká, pokud je výrobek poškozen, nebyl řádně používán nebo udržován. Pro zajištění správného používání výrobku se musí přesně dodržovat všechny pokyny uvedené v návodu k obsluze. Účelům použití a úkonům, které se v návodu k obsluze nedoporučují nebo se před nimi varuje, je třeba se bezpodmínečně vyhnout.

Výrobek je určen pouze pro soukromé účely a ne pro komerční použití. Při nesprávném a neodborném používání, při použití násilí a při zásadách, které nebyly provedeny našimi autorizovanými servisními provozovny, záruční nároky zanikají.

Vyřízení v případě záruky

Pro zajištění rychlého Vaší žádosti postupujte podle následujících pokynů:

- Pro všechny dotazy mějte připraven pokladní lístek a číslo výrobku (např. IAN 12345) jako doklad o koupi.
- Číslo výrobku naleznete na typovém štítku, rytině, na titulní straně svého návodu (vlevo dole) nebo jako nálepkou na zadní nebo spodní straně.
- Pokud by se měly vyskytovat funkční vady nebo jiné závady, kontaktujte nejprve níže uvedené servisní oddělení **telefonicky** nebo **e-mailem**.
- Výrobek, zaevidovaný jako vadný výrobek pak můžete při přiložení dokladu o nákupu (pokladní lístek) a při uvedení, v čem spočívá vada a kdy k ní došlo, poslat výrobek pro Vás bez poštovního nákladu, kterou Vám oznámí servis.

UPOZORNĚNÍ

- ▶ U nástrojů Parkside a Florabest zašlete, prosím, výlučně vadnou část bez příslušenství (např. akumulátor, úložný kufrík, montážní nářadí, atd.).



Na webových stránkách www.lidl-service.com si můžete stáhnout tyto a mnoho dalších příruček, videí o výrobku a software.

Servis

⚠ VÝSTRAHA!

- ▶ Nechte své přístroje opravit v servisní dílně nebo odborným elektrikářem a pouze za použití originálních náhradních dílů. Tím se zajistí, že zůstane zachována bezpečnost přístroje.
- ▶ Pokud se přípojný kabel tohoto přístroje poškodí, musí se nahradit speciálním přípojným kabelem, který je k dispozici u výrobce nebo jeho službě zákazníkům.

UPOZORNĚNÍ

- ▶ Neuvedené náhradní díly (jako např. uhlíkové kartáče, spínače) můžete objednat přes náš Callcenter.

CZ Servis Česko

Tel.: 800143873

E-Mail: kompernass@lidl.cz

IAN 310922

Dovozce

Dbejte prosím na to, že následující adresa není adresou servisu. Kontaktujte nejprve uvedený servis.

KOMPERNASS HANDELS GMBH

BURGSTRASSE 21

DE-44867 BOCHUM

NĚMECKO

www.kompernass.com

Likvidace



Obal se skládá z ekologických materiálů, které lze zlikvidovat v komunálních sběrných recyklačních dvorech.



Nevyhazujte elektrická nářadí do domovního odpadu!

V souladu s evropskou směrnicí 2012/19/EU o starých elektrických a elektronických přístrojích a jejím převedením do národního práva musí být vysloužilá elektrická nářadí shromažďována odděleně a odevzdána k ekologické recyklaci. Přístroj odevzdejte do příslušných sběrů.

Informace o možnostech likvidace vysloužilého přístroje Vám poskytne obecní nebo městský úřad.

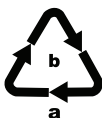

Balení zlikvidujte ekologicky.

Dbejte na označení na různých obalových materiálech a v případě potřeby je rozřídíte odděleně.

Obalové materiály jsou označeny zkratkami (a) a číslicemi (b) s následujícím významem:

1–7: Plasty,

20–22: Papír a lepenka,

80–98: Kompozitní materiály



Informace o možnostech likvidace vysloužilého výrobku Vám podá správa Vašeho obecního nebo městského úřadu.

Překlad originálu prohlášení o shodě

My, KOMPERNASS HANDELS GMBH, osoba odpovědná za dokumentaci: pan Semi Uguzlu, BURGSTR. 21, DE - 44867 BOCHUM, DEUTSCHLAND/NĚMECKO, prohlašujeme, že tento výrobek je ve shodě s následujícími normami, normativními dokumenty a směrnicemi ES:

**Směrnice o strojních zařízeních
(2006 / 42 / EC)**

**Směrnice o elektromagnetické kompatibilitě
(2014 / 30 / EU)**

**Směrnice o omezení používání nebezpečných látek (RoHS)
(2011 / 65 / EU)***

*Výhradní odpovědnost za vystavení tohoto prohlášení o shodě nese výrobce. Výše popsaný předmět prohlášení je v souladu s předpisy směrnice č. 2011/65/EU Evropského parlamentu a Rady ze dne 8. června 2011 o omezení používání určitých nebezpečných látek v elektrických a elektronických zařízeních.

Použité harmonizované normy:

EN 60745-1:2009/A11:2010

EN 60745-2-11:2010

EN 55014-1:2017

EN 55014-2:2015

EN 61000-3-2:2014

EN 61000-3-3:2013

EN 50581:2012

Typové označení stroje: Pila ocaska PFS 710 D3

Rok výroby: 10-2018

Sériové číslo: IAN 310922

Bochum, 28.09.2018



Semi Uguzlu

- manažer kvality -

Technické změny ve smyslu dalšího vývoje jsou vyhrazeny.

Obsah

Úvod	32
Používanie v súlade s určením	32
Vybavenie	32
Rozsah dodávky	32
Technické údaje	32
Všeobecné bezpečnostné pokyny pre elektrické náradia	33
1. Bezpečnosť na pracovisku	33
2. Elektrická bezpečnosť	33
3. Bezpečnosť osôb	34
4. Použitie elektrického náradia a manipulácia s ním	34
5. Servis	35
Bezpečnostné upozornenia špecifické pre šablňové píly	35
Originálne príslušenstvo/originálne prídavné zariadenia	35
Informácie o pílových listoch	35
Pred uvedením do prevádzky	35
Montáž/výmena pílového listu	35
Otočenie rukoväti prístroja	35
Prestavenie základovej dosky	36
Predvoľba počtu zdvihov	36
Uvedenie do prevádzky	36
Zapnutie a vypnutie	36
Bezpečné vedenie šablňovej píly	36
Pracovné pokyny na pílenie	36
Údržba a čistenie	37
Záruka spoločnosti Kompernass Handels GmbH	37
Servis	39
Dovozca	39
Likvidácia	39
Preklad originálneho vyhlásenia o zhode	40

CHVOSTOVÁ PÍLA PFS 710 D3

Úvod

Srdečne vám gratulujeme ku kúpe vášho nového prístroja. Touto kúpou ste sa rozhodli pre výrobok vysokej kvality. Návod na obsluhu je súčasťou tohto výrobku. Obsahuje dôležité upozornenia týkajúce sa bezpečnosti, používania a likvidácie. Pred používaním výrobku sa oboznámte so všetkými pokynmi na obsluhu a bezpečnostnými pokynmi. Výrobok používajte iba podľa popisu a v uvedených oblastiach použitia. Pri postúpení výrobku tretej osobe odovzdajte spolu s ním aj všetky dokumenty.

Používanie v súlade s určením

Prístroj je vzhľadom na pevnú zarážku určený na pílenie, prírezávanie a prispôsobenie dreva, umelej hmoty a stavebných materiálov. Šablňová píla je vhodná na hrubé pílenie, rovné a zakrivené rezy a na zarovnané oddeľovanie plôch. Dodržiavajte informácie o pilových listoch a pracovné pokyny týkajúce sa pílenia. Akýkoľvek iný spôsob používania alebo úprava stroja sa považuje za používanie v rozpore s určením a je skrytým zdrojom nebezpečenstva úrazu. Za škody vzniknuté v dôsledku použitia v rozpore s určením výrobcu nepreberá žiadnu zodpovednosť. Prístroj nie je určený na priemyselné použitie.

Vybavenie

- 1 regulačné koliesko predvoľby počtu zdvihov
- 2 aretačný spínač
- 3 spínač ZAP/VYP
- 4 rukoväť
- 5 základová doska
- 6 pilový list
- 7 rýchloúpinacie skľučovadlo
- 8 pracovné svetidlo
- 9 aretačná páka základovej dosky
- 10 kryt uhlíkových kief
- 11 odblokovacie tlačidlo
- 12 pilový list na drevo
- 13 bimetalový pilový list

Rozsah dodávky

- 1 chvostová píla PFS 710 D3
- 1 pilový list na drevo HCS 152 mm
- 1 bimetalový pilový list 152 mm
- 1 návod na obsluhu

Technické údaje

- Dimenzačné napätie: 230 V ~ 50 Hz (striedavý prúd)
- Dimenzačný príkon: 710 W
- Dimenzačné otáčky pri chode naprázdno: n_0 0 - 2800 min⁻¹
- Dĺžka zdvihu: 20 mm
- Max. rezný výkon: drevo 160 mm
hliník 18 mm
kov 8 mm
- Upnutie pilového listu: 1/2" (12,7 mm)
- Trieda ochrany: II/□ (dvojité izolácia)

Hodnota emisií hluku:

Nameraná hodnota hluku zistená podľa EN 60745. Vyhodnotená hodnota hladiny hluku A elektrického náradia je typicky:

- Hladina akustického tlaku: $L_{PA} = 88$ dB (A)
- Neurčitost': $K = 3$ dB
- Hladina akustického výkonu: $L_{WA} = 99$ dB (A)
- Neurčitost': $K = 3$ dB

Nosiť ochranu sluchu!

Hodnoty vibrácií (súčet vektorov troch smerov) zisťované podľa EN 60745:

Celková hodnota vibrácií:

- Pílenie drevotriesky: $a_{h,B} = 9,8$ m/s²
- Neurčitost': $K = 1,5$ m/s²
- Pílenie dreveného trámu: $a_{h,WB} = 12,1$ m/s²
- Neurčitost': $K = 1,5$ m/s²

UPOZORNENIE

- Vibračná hladina, uvedená v týchto pokynoch, bola meraná v súlade s uvedeným postupom merania a môže sa použiť na porovnanie náradí. Uvedená hodnota emisií vibrácií sa môže tiež použiť na počiatočné posúdenie prerušenia.

⚠ VÝSTRAHA!

- ▶ Hladina vibrácií sa zmení podľa používania elektrického náradia a v niektorých prípadoch môže byť väčšia ako hodnota uvedená v týchto pokynoch. Zaťaženie vibráciami by sa mohlo podceňiť, keď sa elektrické náradie používa pravidelne takýmto spôsobom. Pokúste sa zaťaženie vibráciami udržať na čo najnižšej hodnote. Príkladom opatrení na zníženie zaťaženia vibráciami je nosenie rukavíc pri používaní náradia a obmedzenie pracovného času. Pritom sa musia zohľadniť všetky časti prevádzkového cyklu (napríklad časy, v priebehu ktorých je elektrické náradie vypnuté a tie, počas ktorých je síce zapnuté, ale beží bez zaťaženia).



Všeobecné bezpečnostné pokyny pre elektrické náradia

⚠ VÝSTRAHA!

- ▶ Prečítajte si všetky bezpečnostné pokyny a upozornenia. Zanedbania pri dodržiavaní bezpečnostných pokynov a upozornení môžu mať za následok zásah elektrickým prúdom, požiar a/alebo ťažké poranenia.

Pre prípad budúceho použitia uschovajte všetky bezpečnostné pokyny a upozornenia.

V bezpečnostných upozorneniach používaný pojem „elektrické náradie“ sa týka elektrického náradia napájaného zo siete (so sieťovým káblom) a elektrického náradia prevádzkovaného s akumulátorom (bez sieťového kábla).

1. Bezpečnosť na pracovisku

- a) Udržiavajte svoje pracovisko v čistote a dobre osvetlené. Neporiadok a neosvetlené pracovné oblasti môžu viesť k úrazom.
- b) **Nepracujte s elektrickým náradím na miestach s nebezpečenstvom výbuchu, na ktorých sa nachádzajú horľavé kvapaliny, plyny alebo prach.** Z elektrického náradia vychádzajú iskry, ktoré môžu tento prach alebo výpary zapáliť.

- c) Počas používania elektrického náradia zabráňte prístupu detí a iných osôb. Pri odvedení pozornosti môžete stratiť kontrolu nad prístrojom.

2. Elektrická bezpečnosť

- a) **Prípojná zástrčka elektrického náradia musí byť vhodná pre danú zásuvku. Zástrčka sa nesmie žiadnym spôsobom modifikovať. Spolu s elektrickým náradím, ktoré má ochranné uzemnenie, nepoužívajte žiadne sieťové adaptéry.** Nezmenené zástrčky a vhodné zásuvky znižujú riziko úrazu elektrickým prúdom.
- b) **Vyvarujte sa telesnému kontaktu s uzemnenými povrchmi, ako sú potrubia, vykurovacie telesá, sporáky a chladničky.** Ak je Vaše telo uzemnené, hrozí zvýšené riziko úrazu elektrickým prúdom.
- c) **Chráňte elektrické náradie pred dažďom alebo vlhkosťou.** Vniknutie vody do elektrického náradia zvyšuje riziko úrazu elektrickým prúdom.
- d) **Nepoužívajte kábel na iné účely, ako napr. na nosenie, zavesenie elektrického náradia alebo na vyťahovanie zástrčky z elektrickej zásuvky.** Udržiavajte kábel mimo zdrojov tepla, oleja, ostrých hrán alebo pohybujúcich sa častí prístroja. Poškodené alebo zamotané káble zvyšujú riziko úrazu elektrickým prúdom.
- e) **Ak pracujete s elektrickým náradím vonku, používajte len taký predlžovací kábel, ktorý je schválený aj do vonkajšieho prostredia.** Použitie predlžovacieho kábla vhodného do vonkajšieho prostredia zníži riziko úrazu elektrickým prúdom.
- f) **Ak nie je možné zabrániť prevádzke elektrického náradia vo vlhkom prostredí, použite prúdový chránič.** Použitie prúdového chrániča znižuje riziko úrazu elektrickým prúdom.

3. Bezpečnosť osôb

- a) **Buďte vždy pozorní a dbajte na to, čo robíte a pri práci s elektrickým náradím postupujte s rozvahou. Nepoužívajte elektrické náradie, ak ste unavení alebo ak ste pod vplyvom drog, alkoholu alebo liekov.** Aj okamih neopozornosti pri používaní elektrického náradia môže spôsobiť vážne zranenia.
- b) **Vždy noste osobné ochranné prostriedky a ochranné okuliare.** Nosenie osobných ochranných prostriedkov, ako je maska proti prachu, protišmyková bezpečnostná obuv, ochranná prilba alebo ochrana sluchu, podľa druhu a použitia elektrického náradia, znižuje riziko poranení.
- c) **Zabráňte neúmyselnému uvedeniu do prevádzky.** Pred zapojením napájania elektrického náradia do siete a/alebo akumulátora a pred jeho zdvíhaním a prenášaním sa presvedčte, či je vypnuté. Ak máte pri prenášaní elektrického náradia prst na spínači, alebo ak prístroj zapojíte do zdroja elektrického prúdu zapnuté, môže to viesť k úrazom.
- d) **Skôr než zapnete elektrické náradie, odstráňte nastavovacie náradie alebo kľúč na skrutky.** Náradie alebo kľúč, ktorý sa nachádza na otáčajúcej sa časti prístroja, môže spôsobiť zranenia.
- e) **Vyhýbajte sa neprírodnému držaniu tela. Majte pevný postoj a nepretržite udržiavajte rovnováhu.** Takto môžete elektrické náradie lepšie kontrolovať v neočakávaných situáciách.
- f) **Noste vhodný odev. Nenoste voľný odev ani šperky. Vlasy, odev a rukavice sa musia udržiavať v bezpečnej vzdialenosti od pohyblivých dielov.** Voľný odev, šperky alebo dlhé vlasy môžu byť zachytené pohybujúcimi sa časťami prístroja.
- g) **Ak je možná montáž zariadení na odsávanie a zachytávanie prachu, presvedčte sa, či sú tieto zapojené a či sú používané správne.** Použitie odsávania prachu môže zredukovať ohrozenie prachom.

4. Použitie elektrického náradia a manipulácia s ním

- a) **Prístroj nepreťažujte.** Pre svoju prácu používajte len na tento účel určené elektrické náradie. So správnym elektrickým náradím pracujete lepšie a bezpečnejšie v uvedenom rozsahu jeho výkonu.
- b) **Nepoužívajte elektrické náradie s poškodeným spínačom.** Elektrické náradie, ktoré sa nedá zapnúť alebo vypnúť, je nebezpečné a musí sa opraviť.
- c) **Pred akýmkoľvek nastavením, výmenou príslušenstva alebo pred odložením prístroja vytiahnite zástrčku z elektrickej zásuvky a/alebo vyberte akumulátor.** Toto preventívne opatrenie zabraňuje neúmyselnému spusteniu elektrického náradia.
- d) **Nepoužívané elektrické náradie uschovávajte mimo dosahu detí.** Nedovoľte používať prístroj osobám, ktoré s ním nie sú oboznámené alebo si neprečítali tieto pokyny. Elektrické náradie je nebezpečné, ak ho používajú neskúsené osoby.
- e) **Elektrické náradie starostlivo udržiavajte.** Skontrolujte, či pohyblivé diely fungujú správne, a nie sú zaseknuté, či niektoré diely nie sú zlomené alebo poškodené tak, že je obmedzená funkcia elektrického náradia. Pred použitím náradia nechajte opraviť poškodené časti. Mnoho úrazov je spôsobených nedostatočnou údržbou elektrického náradia.
- f) **Rezné nástroje udržiavajte ostré a čisté.** Starostlivo udržiavané rezné nástroje s ostrými reznými hranami sa menej zasekávajú a ľahšie sa dajú viesť.
- g) **Elektrické náradie, príslušenstvo, vsadené nástroje a pod. používajte v súlade s týmito inštrukciami.** Zohľadnite pritom pracovné podmienky a činnosť, ktorú budete vykonávať. Použitie elektrického náradia za iným, ako určeným účelom použitia, môže mať za následok nebezpečné situácie.

5. Servis

- a) Elektrické náradie smie opravovať len kvalifikovaný odborný personál a len za použitia originálnych náhradných dielov. Takto sa zabezpečí, že zostane zachovaná bezpečnosť elektrického náradia.

Bezpečnostné upozornenia špecifické pre šablóve píly

Ak chcete zabrániť riziku poranenia a poškodeniu, ako aj ohrozeniam zdravia:

- Keď vykonávate práce, pri ktorých by elektrické náradie mohlo zasiahnuť skryté elektrické vedenia alebo vlastný sieťový kábel, uchopte elektrické náradie za izolované plochy držadla. Kontakt s elektrickým vedením, ktoré je pod napätím, môže viesť pod napätie aj kovové časti prístroja a spôsobí zásah elektrickým prúdom.

- Noste ochrannú protiprachovú masku!

Originálne príslušenstvo/originálne prídavné zariadenia

- Používajte len príslušenstvo a prídavné zariadenia, ktoré sú uvedené v návode na obsluhu, príp. ktorých upnutie je kompatibilné s prístrojom. Použitie iných, ako v návode na obsluhu uvedených, vložených nástrojov alebo iného príslušenstva, môže pre vás znamenať nebezpečenstvo poranenia.

Informácie o pilových listoch

Používať môžete každý pilový list, za predpokladu, že je vybavený vhodným upínacou univerzálnou stopkou 1/2" (12,7 mm). Na každý účel použitia vašej šablóvej píly sú v obchode dostupné optimalizované pilové listy rôznych dĺžok.

UPOZORNENIE

- ▶ TPI = počet zubov palec = počet zubov na 2,54 cm

Pilový list na drevo 10:

Rožmery: 152 x 1,25 mm, 6 TPI

Najvhodnejšie použitie: na pílenie stavebného dreva, dreva na výrobu triesok a dosiek, preglejky, aj na ponorné rezy.

Bimetalový pilový list 10:

Rožmery: 152 mm, 18 TPI

Najvhodnejšie použitie: na pílenie plechov, profilov a rúr – flexibilný a odolný proti zlomeniu.

Pred uvedením do prevádzky

Montáž/výmena pilového listu

⚠ VÝSTRAHA!

- ▶ Pred všetkými prácami na prístroji vytriahnite zástrčku z elektrickej zásuvky. V opačnom prípade hrozí nebezpečenstvo poranenia.

- ◆ Otočte rýchlopínacie skľučovadlo 7 až na doraz a držte ho v tejto polohe.
- ◆ Vtlačte potrebný pilový list do rýchlopínacieho skľučovadla 6 až na doraz 7.

⚠ POZOR!

- ▶ Zuby pilového listu 6 musia pritom smerovať dopredu!

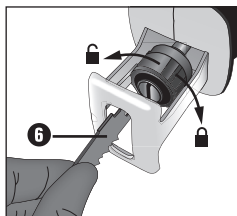

- ◆ Pustíte rýchlopínacie skľučovadlo 7, toto sa musí vrátiť späť do svojej východiskovej polohy. Pilový list je 6 teraz zablokovaný.

Otočenie rukoväti prístroja

⚠ NEBEZPEČENSTVO PORANENIA!

- ▶ Pred všetkými prácami na prístroji vytriahnite zástrčku z elektrickej zásuvky. Rukoväť 4 sa dá otočiť o 90° doprava alebo doľava. Spínač ZAP/VYP 3 môžete takto nastaviť, v závislosti od podmienok pri práci, do výhodnejšej polohy.

- ◆ Stlačte uvoľňovacie tlačidlo 11 a otočte rukoväť 4 doprava alebo doľava.
- ◆ Nechajte rukoväť 4, aby sa samočinne zaistila.

Prestavenie základovej dosky

⚠ NEBEZPEČENSTVO PORANENIA!

- ▶ Pred všetkými prácami na prístroji vyťahnite zástrčku z elektrickej zásuvky.
- ◆ Základovú dosku **5** prestavte podľa hĺbky rezu.
- ◆ Uvoľníte aretačnú páku **9** a základovú dosku **5** umiestnite do príslušnej polohy.
- ◆ Zaistíte túto polohu zatiahnutím aretačnej páky **9**.

Predvol'ba počtu zdvihov

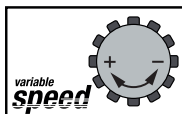

Pomocou regulačného kolieska **1** môžete predvoliť želaný počet zdvihov (- = nižší počet zdvihov, + = vyšší počet zdvihov).

Počet zdvihov možno meniť i počas prevádzky.

Uvedenie do prevádzky

Zapnutie a vypnutie

Môžete si vybrať momentovú alebo trvalú prevádzku.

Zapnutie momentovej prevádzky:

- ◆ Stlačte spínač ZAP/VYP **3**. Osvetlenie pracovného miesta **8** sa zapne pri mierne alebo úplne stlačení spínača ZAP/VYP **3**, čo umožňuje osvetlenie pracovnej plochy pri nevhodných svetelných podmienkach.

Vypnutie momentovej prevádzky:

- ◆ Pustíte spínač ZAP/VYP **3**.

Zapnutie trvalej prevádzky:

- ◆ Stlačte spínač ZAP/VYP **3** a v stlačení ho zaistíte pomocou aretačného spínača **2**.

Vypnutie trvalej prevádzky:

- ◆ Stlačte spínač ZAP/VYP **3** a znovu ho pustíte.

Bezpečné vedenie šablovej píly

Na prispôsobenie obrobku a bezpečné uloženie možno základovú dosku **5** vytočiť. Základová doska musí vždy priliehať na obrobok, ak je prístroj v prevádzke.

Pracovné pokyny na pílenie

- ◆ Skontrolujte výskyt cudzích predmetov v materiáli určenom na obrábanie, ako sú napr. klince, skrutky atď., a odstráňte ich.
- ◆ Dbajte na to, aby vetracie štrbiny neboli zakryté.
- ◆ Zapnite prístroj a až potom ho posuňte na materiál určený na obrábanie.
- ◆ Ak sa pílový list zasekne, prístroj ihneď vypnite. Prepílenú štrbinu rozšiahnite pomocou vhodného náradia a vyťahnite von šablňovú pílu.
- Prispôbte výber pílového listu a počet zdvihov materiálu určenému na obrábanie.
- Na každý účel použitia vašej šablňovej píly sú v obchode dostupné optimalizované pílové listy rôznych dĺžok.
- Materiál píľte rovnomerným posuvom.

Zarovnané pílenie:

Pomocou ohybných pílových listov môžete za predpokladu zodpovedajúcej dĺžky odpíliť vyčnívajúce obrábané predmety, napr. rúry, bezprostredne pri stene.

Postupujte nasledovne:

1. Pílový list priložte priamo na stenu.
2. Bočným tlakom na šablňovú pílu ho ohnite tak, aby základová doska **5** priliehala na stenu.
3. Zapnite prístroj podľa vyššieho opisu a obrobok odpíľte pomocou konštantného tlaku.

Ponorné pílenie:

POZOR! NEBEZPEČENSTVO SPÄTNÉHO RÁZU!

- Ponorné rezy sa smú vykonávať iba do mäkkých materiálov (drevo a pod.).

Postupujte nasledovne:

1. Šablňovú pílu nasadíte spodnou hranou základovej dosky na obrobok. Zapnite prístroj.
2. Šablňovú pílu preklopte smerom dopredu a ponorte ju pílovým listom do obrobku.
3. Šablňovú pílu presuňte do kolmej polohy a píľte ďalej pozdĺž línie rezu.

Údržba a čistenie



VÝSTRAHA! NEBEZPEČENSTVO PORANENIA! Pred akýmkoľvek prácou na prístroji toto vypnite.

- Pred každým čistením vytiahnite sieťovú zástrčku zo zásuvky.
- Hneď ako sa ozubenie pílového listu otupilo a nie je tak viac zaručené bezchybné pílenie, vymeňte ho.
- Prístroj a vetracie štrbiny udržiavajte vždy v čistom stave. Pri upchatých vetracích štrbinách hrozí prehriatie a / alebo poškodenie prístroja.
- Po ukončení práce prístroj očistite.
- Do vnútra prístroja sa nesmú dostať žiadne tekutiny. Na čistenie krytu používajte utierku. Nikdy nepoužívajte benzín, rozpúšťadlá alebo čistiace prostriedky, ktoré poškodzujú umelú hmotu.
- Upnutie pílového listu v prípade potreby vyčistíte štetcom alebo vyfúkaním stlačeným vzduchom.

Záruka spoločnosti Kompennass Handels GmbH

Vážená zákazníčka, vážený zákazník,
na tento prístroj máte záruku 3 roky od dátumu zakúpenia. V prípade nedostatkov tohto výrobku máte práva vyplývajúce zo zákona voči predajcovi tohto výrobku. Tieto Vaše práva vyplývajúce zo zákona nie sú obmedzené našou zárukou, uvedenou nižšie.

Záručné podmienky

Záručná doba začína plynúť dátumom nákupu. Prosím, uschovajte si originálny pokladničný blok. Tento doklad slúži ako doklad o zakúpení.

Ak v priebehu troch rokov od dátumu zakúpenia tohto výrobku dôjde k chybe materiálu alebo výrobnnej chybe, výrobok Vám podľa nášho uváženia bezplatne opravíme alebo vymeníme. Podmienkou tohto záručného plnenia je, že počas trojročnej lehoty sa poškodený prístroj a doklad o zakúpení (pokladničný blok) predložia so stručným popisom, v čom spočíva chyba prístroja a kedy k nej došlo.

Ak je chyba pokrytá našou zárukou, zašleme Vám späť opravený alebo nový výrobok. Opravou alebo výmenou výrobku nezačína plynúť žiadna nová záručná doba.

Záručná doba a zákonné nároky na odstránenie chýb

Záručná doba sa záručným plnením nepredĺži. To platí aj pre vymenené a opravené diely. Poškodenia a chyby zistené prípadne už pri kúpe, sa musia hlásiť okamžite po vybalení. Po uplynutí záručnej doby podliehajú prípadné opravy poplatku.

Rozsah záruky

Prístroj bol starostlivo vyrobený v súlade s prísnyimi smernicami kvality a pred dodaním bol svedomito preskúšaný.

Záručné plnenie sa vzťahuje na chyby materiálu a výrobné chyby. Táto záruka sa nevzťahuje na časti výrobku, ktoré sú vystavené bežnému opotrebovaniu, a preto ich možno pokladať za opotrebované diely alebo za poškodenia krehkých dielov, ako sú napríklad spínače, akumulátory, formy na pečenie alebo diely vyrobené zo skla.

Táto záruka zaniká v prípade poškodenia výrobku neodborným používaním alebo neodbornou údržbou. Na správne používanie výrobku sa musia presne dodržiavať všetky pokyny, uvedené v návode na obsluhu. Bezpodmienečne sa musí zabrániť použitiu alebo úkonom, ktoré sa v návode na obsluhu neodporúčajú alebo pred ktorými sa varuje.

Výrobok je určený len na súkromné použitie a nie na priemyselné používanie. Záruka zaniká pri nesprávnom a neodbornom zaobchádzaní, pri použití násilia a pri zásahoch, ktoré neboli vykonané našim autorizovaným servisom.

Vybavenie v prípade záruky

Na zaručenie rýchleho vybavenia Vašej žiadosti postupujte podľa nasledujúcich pokynov:

- Na všetky otázky majte pripravený pokladničný doklad a číslo výrobku (napr. IAN 12345) ako doklad o nákupe.
- Číslo výrobku nájdete na výrobnom štítku, gravúre, na titulnej stránke Vášho návodu na obsluhu (dole vľavo) alebo ako nálepku na zadnej alebo spodnej strane.
- Ak dôjde k funkčným poruchám alebo iným nedostatkom, kontaktujte najprv nižšie uvedené servisné oddelenie **telefonicky** alebo **e-mailom**.
- Výrobok, zaevidovaný ako poruchový, môžete potom spolu s dokladom o nákupe (pokladničný blok) a uvedením popisu chyby a dátumu, kedy k nej došlo, bezplatne odoslať na adresu servisného strediska, ktorá Vám bude oznámená.

UPOZORNENIE

- Pri nástrojoch Parkside a Florabest zašlite, prosím, výlučne chybný diel bez príslušenstva (napr. akumulátor, úložný kufřík, montážne náradie, atď.).



Na webových stránkach www.lidl-service.com si môžete stiahnuť tieto a mnoho ďalších príručok, videá o výrobkoch a softvéri.

Servis

⚠ VÝSTRAHA!

- ▶ Opravy vašich prístrojov zverte servisnému stredisku alebo odbornému elektrikárovi a pri opravách použite iba originálne náhradné diely. Tým sa zaistí, že sa zachová bezpečnosť prístroja.
- ▶ Ak sa prípojný sieťový kábel tohto zariadenia poškodí, musíte ho nahradiť špeciálnym prípojným káblom, ktorý je k dispozícii u výrobcu alebo v zákazníckom servise.

UPOZORNENIE

- ▶ Neuvedené náhradné diely (ako napr. uhlíkové kefy, vypínač) si môžete objednať prostredníctvom nášho callcentra.

SK Servis Slovensko
Tel. 0850 232001
E-Mail: kompernass@lidl.sk

IAN 310922

Dovozca

Majte na pamäti, že nižšie uvedená adresa nie je adresou servisného strediska. Najprv kontaktujte uvedené servisné stredisko.

KOMPERNASS HANDELS GMBH
BURGSTRASSE 21
DE-44867 BOCHUM
NEMECKO
www.kompernass.com

Likvidácia



Obal sa skladá z ekologických materiálov, ktoré môžete zlikvidovať v miestnych recyklačných zberniach.



Elektrické náradie neodhadzujte do komunálneho odpadu!

Podľa európskej smernice č. 2012/19/EU o starých elektrických a elektronických zariadeniach a jej zapracovanie do národného práva sa opotrebované elektrické náradia musia zbierať oddelene a musia sa ekologicky spracovať. Prístroj odovzdajte v miestnych zberných zariadeniach.

Informácie o možnostiach likvidácie vyslúženého prístroja dostanete na miestnej alebo mestskej správe.



Obal zlikvidujte ekologicky. Zohľadnite označenie na rozličných obalových materiáloch a tieto prípadne zvlášť vytriedte. Obalové materiály sú označené skratkami (a) a číslicami (b) s nasledujúcim významom:

1–7: Plasty,
20–22: Papier a lepenka,
80–98: Kompozitné materiály



Informácie o možnostiach likvidácie vyslúženého výrobku získate od svojej obecnej alebo mestskej samosprávy.

Preklad originálneho vyhlásenia o zhode

My, spoločnosť KOMPERNASS HANDELS GMBH, zodpovedná osoba za dokumentáciu: pán Semi Uguzlu, BURGSTR. 21, DE - 44867 BOCHUM, DEUTSCHLAND/NEMECKO vyhlasujeme, že tento výrobok je v súlade s nasledovnými normami, normatívnymi dokumentmi a smernicami ES:

**Smernica o strojových zariadeniach
(2006 / 42 / EC)**

**Smernica o elektromagnetickej kompatibilite
(2014 / 30 / EU)**

**Smernica RoHS
(2011 / 65 / EU)***

*Výhradnú zodpovednosť za vydanie tohto vyhlásenia o zhode nesie výrobca. Vyššie opísaný predmet vyhlásenia je v súlade s predpismi smernice č. 2011/65/EU Európskeho parlamentu a Rady z 8. júna 2011 o obmedzení používania určitých nebezpečných látok v elektrických a elektronických zariadeniach.

Použité harmonizované normy:

EN 60745-1:2009/A11:2010

EN 60745-2-11:2010

EN 55014-1:2017

EN 55014-2:2015

EN 61000-3-2:2014

EN 61000-3-3:2013

EN 50581:2012

Typové označenie stroja: Chvostová píla PFS 710 D3

Rok výroby: 10-2018

Sériové číslo: IAN 310922

Bochum, 28.09.2018



Semi Uguzlu

- Manažér kvality -

Technické zmeny v zmysle ďalšieho vývoja sú vyhradené.

Inhaltsverzeichnis

Einleitung	42
Bestimmungsgemäßer Gebrauch	42
Ausstattung	42
Lieferumfang	42
Technische Daten	42
Allgemeine Sicherheitshinweise für Elektrowerkzeuge	43
1. Arbeitsplatz-Sicherheit	43
2. Elektrische Sicherheit	43
3. Sicherheit von Personen	44
4. Verwendung und Behandlung des Elektrowerkzeugs	44
5. Service	45
Gerätespezifische Sicherheitshinweise für Säbelsägen	45
Originalzubehör / -zusatzgeräte	45
Informationen zu Sägeblättern	45
Vor der Inbetriebnahme	45
Sägeblatt montieren / wechseln	45
Gerätegriff drehen	45
Fußplatte verstellen	46
Hubzahlvorwahl	46
Inbetriebnahme	46
Ein- und ausschalten	46
Säbelsäge sicher führen	46
Arbeitshinweise zum Sägen	46
Wartung und Reinigung	47
Garantie der Kompernaß Handels GmbH	47
Service	49
Importeur	49
Entsorgung	49
Original-Konformitätserklärung	50

SÄBELSÄGE PFS 710 D3

Einleitung

Wir beglückwünschen Sie zum Kauf Ihres neuen Gerätes. Sie haben sich damit für ein hochwertiges Produkt entschieden. Die Bedienungsanleitung ist Teil dieses Produkts. Sie enthält wichtige Hinweise für Sicherheit, Gebrauch und Entsorgung. Machen Sie sich vor der Benutzung des Produkts mit allen Bedien- und Sicherheitshinweisen vertraut. Benutzen Sie das Produkt nur wie beschrieben und für die angegebenen Einsatzbereiche. Händigen Sie alle Unterlagen bei Weitergabe des Produkts an Dritte mit aus.

Bestimmungsgemäßer Gebrauch

Das Gerät ist mit festem Anschlag zum Sägen, Ablängen und Anpassen von Holz, Kunststoff und Baustoffen bestimmt. Die Säbelsäge eignet sich für grobe Sägearbeiten, gerade und kurvige Schnitte und trennt Flächen bündig ab. Beachten Sie die Informationen zu Sägeblättern und Arbeitshinweise zum Sägen. Jede andere Verwendung oder Veränderung der Maschine gilt als nicht bestimmungsgemäß und birgt erhebliche Unfallgefahren. Für aus bestimmungswidriger Verwendung entstandene Schäden übernimmt der Hersteller keine Haftung. Das Gerät ist nicht für den gewerblichen Einsatz bestimmt.

Ausstattung

- 1 Stellrad Hubzahlvorwahl
- 2 Feststellschalter
- 3 EIN- / AUS-Schalter
- 4 Handgriff
- 5 Fußplatte
- 6 Sägeblatt
- 7 Schnellspannfutter
- 8 Arbeitsleuchte
- 9 Feststellhebel Fußplatte
- 10 Abdeckung Kohlebürsten
- 11 Entriegelungstaste
- 12 Sägeblatt für Holz
- 13 Bi-Metall Sägeblatt

Lieferumfang

- 1 Säbelsäge PFS 710 D3
- 1 Sägeblatt Holz HCS 152 mm
- 1 Sägeblatt Bi-Metall 152 mm
- 1 Betriebsanleitung

Technische Daten

- Bemessungsspannung: 230 V ~, 50 Hz
(Wechselstrom)
- Bemessungsaufnahme: 710 W
- Bemessungs-
Leerlaufdrehzahl: n_0 0 - 2800 min⁻¹
- Hublänge: 20 mm
- Max. Schnittleistung: Holz 160 mm
Aluminium 18 mm
Metall 8 mm
- Sägeblattaufnahme: 1/2" (12,7 mm)
- Schutzklasse: II/□ (Doppelisolierung)

Geräuschemissionswert:

Messwert für Geräusch ermittelt entsprechend EN 60745. Der A-bewertete Geräuschpegel des Elektrowerkzeugs beträgt typischerweise:

- Schalldruckpegel: $L_{PA} = 88$ dB (A)
- Unsicherheit: $K = 3$ dB
- Schallleistungspegel: $L_{WA} = 99$ dB (A)
- Unsicherheit: $K = 3$ dB

Gehörschutz tragen!

Schwingungswerte (Vektorsumme dreier Richtungen) ermittelt entsprechend EN 60745:

Schwingungsgesamtwert:

- Sägen von Spanplatte: $a_{h,B} = 9,8$ m/s²
- Unsicherheit: $K = 1,5$ m/s²
- Sägen von Holzbalken: $a_{h,WB} = 12,1$ m/s²
- Unsicherheit: $K = 1,5$ m/s²

HINWEIS

- Der in diesen Anweisungen angegebene Schwingungspegel ist entsprechend einem genormten Messverfahren gemessen worden und kann für den Gerätevergleich verwendet werden. Der angegebene Schwingungsemissionswert kann auch zu einer einleitenden Einschätzung der Aussetzung verwendet werden.

⚠️ WARNUNG!

- ▶ Der Schwingungspegel wird sich entsprechend dem Einsatz des Elektrowerkzeugs verändern und kann in manchen Fällen über dem in diesen Anweisungen angegebenen Wert liegen. Die Schwingungsbelastung könnte unterschätzt werden, wenn das Elektrowerkzeug regelmäßig in solcher Weise verwendet wird. Versuchen Sie, die Belastung durch Vibrationen so gering wie möglich zu halten. Beispielhafte Maßnahmen zur Verringerung der Vibrationsbelastung sind das Tragen von Handschuhen beim Gebrauch des Werkzeugs und die Begrenzung der Arbeitszeit. Dabei sind alle Anteile des Betriebszyklus zu berücksichtigen (beispielweise Zeiten, in denen das Elektrowerkzeug abgeschaltet ist, und solche, in denen es zwar eingeschaltet ist, aber ohne Belastung läuft).



Allgemeine Sicherheitshinweise für Elektrowerkzeuge

⚠️ WARNUNG!

- ▶ Lesen Sie alle Sicherheitshinweise und Anweisungen. Versäumnisse bei der Einhaltung der Sicherheitshinweise und Anweisungen können elektrischen Schlag, Brand und/oder schwere Verletzungen verursachen.

Bewahren Sie alle Sicherheitshinweise und Anweisungen für die Zukunft auf.

Der in den Sicherheitshinweisen verwendete Begriff „Elektrowerkzeug“ bezieht sich auf netzbetriebene Elektrowerkzeuge (mit Netzkabel) und auf akkubetriebene Elektrowerkzeuge (ohne Netzkabel).

1. Arbeitsplatz-Sicherheit

- a) Halten Sie Ihren Arbeitsbereich sauber und gut beleuchtet. Unordnung und unbeleuchtete Arbeitsbereiche können zu Unfällen führen.
- b) Arbeiten Sie mit dem Elektrowerkzeug nicht in explosionsgefährdeter Umgebung, in der sich brennbare Flüssigkeiten, Gase oder Stäube befinden. Elektrowerkzeuge erzeugen Funken, die den Staub oder die Dämpfe entzünden können.

- c) Halten Sie Kinder und andere Personen während der Benutzung des Elektrowerkzeugs fern. Bei Ablenkung können Sie die Kontrolle über das Gerät verlieren.

2. Elektrische Sicherheit

- a) Der Anschlussstecker des Elektrowerkzeugs muss in die Steckdose passen. Der Stecker darf in keiner Weise verändert werden. Verwenden Sie keine Adapterstecker gemeinsam mit schutzgeerdeten Elektrowerkzeugen. Unveränderte Stecker und passende Steckdosen verringern das Risiko eines elektrischen Schlages.
- b) Vermeiden Sie Körperkontakt mit geerdeten Oberflächen, wie von Rohren, Heizungen, Herden und Kühlschränken. Es besteht ein erhöhtes Risiko durch elektrischen Schlag, wenn Ihr Körper geerdet ist.
- c) Halten Sie Elektrowerkzeuge von Regen oder Nässe fern. Das Eindringen von Wasser in ein Elektrogerät erhöht das Risiko eines elektrischen Schlages.
- d) Zweckentfremden Sie das Kabel nicht, um das Elektrowerkzeug zu tragen, aufzuhängen oder um den Stecker aus der Steckdose zu ziehen. Halten Sie das Kabel fern von Hitze, Öl, scharfen Kanten oder sich bewegenden Geräteteilen. Beschädigte oder verwickelte Kabel erhöhen das Risiko eines elektrischen Schlages.
- e) Wenn Sie mit einem Elektrowerkzeug im Freien arbeiten, verwenden Sie nur Verlängerungskabel, die auch für den Außenbereich geeignet sind. Die Anwendung eines für den Außenbereich geeigneten Verlängerungskabels verringert das Risiko eines elektrischen Schlages.
- f) Wenn der Betrieb des Elektrowerkzeuges in feuchter Umgebung nicht vermeidbar ist, verwenden Sie einen Fehlerstromschutzschalter. Der Einsatz eines Fehlerstromschutzschalters vermindert das Risiko eines elektrischen Schlages.

3. Sicherheit von Personen

- a) Seien Sie stets aufmerksam, achten Sie darauf, was Sie tun und gehen Sie mit Vernunft an die Arbeit mit einem Elektrowerkzeug. Benutzen Sie kein Elektrowerkzeug, wenn Sie müde sind oder unter dem Einfluss von Drogen, Alkohol oder Medikamenten stehen. Ein Moment der Unachtsamkeit beim Gebrauch des Elektrowerkzeuges kann zu ernsthaften Verletzungen führen.
- b) Tragen Sie persönliche Schutzausrüstung und immer eine Schutzbrille. Das Tragen persönlicher Schutzausrüstung wie Staubmaske, rutschfeste Sicherheitsschuhe, Schutzhelm oder Gehörschutz, je nach Art und Einsatz des Elektrowerkzeuges, verringert das Risiko von Verletzungen.
- c) Vermeiden Sie eine unbeabsichtigte Inbetriebnahme. Vergewissern Sie sich, dass das Elektrowerkzeug ausgeschaltet ist, bevor Sie es an die Stromversorgung und / oder den Akku anschließen, es aufnehmen oder tragen. Wenn Sie beim Tragen des Elektrowerkzeuges den Finger am Schalter haben oder das Gerät bereits eingeschaltet an die Stromversorgung anschließen, kann dies zu Unfällen führen.
- d) Entfernen Sie Einstellwerkzeuge oder Schraubenschlüssel, bevor Sie das Elektrowerkzeug einschalten. Ein Werkzeug oder Schlüssel, der sich in einem drehenden Geräteteil befindet, kann zu Verletzungen führen.
- e) Vermeiden Sie eine abnormale Körperhaltung. Sorgen Sie für einen sicheren Stand und halten Sie jederzeit das Gleichgewicht. Dadurch können Sie das Elektrowerkzeug in unerwarteten Situationen besser kontrollieren.
- f) Tragen Sie geeignete Kleidung. Tragen Sie keine weite Kleidung oder Schmuck. Halten Sie Haare, Kleidung und Handschuhe fern von sich bewegenden Teilen. Lockere Kleidung, Schmuck oder lange Haare können von sich bewegenden Teilen erfasst werden.
- g) Wenn Staubabsaug- und -auffangeinrichtungen montiert werden können, vergewissern Sie sich, dass diese angeschlossen sind und richtig verwendet werden. Die Verwendung einer Staubabsaugung kann Gefährdungen durch Staub verringern.

4. Verwendung und Behandlung des Elektrowerkzeugs

- a) Überlasten Sie das Gerät nicht. Verwenden Sie für Ihre Arbeit das dafür bestimmte Elektrowerkzeug. Mit dem passenden Elektrowerkzeug arbeiten Sie besser und sicherer im angegebenen Leistungsbereich.
- b) Benutzen Sie kein Elektrowerkzeug, dessen Schalter defekt ist. Ein Elektrowerkzeug, das sich nicht mehr ein- oder ausschalten lässt, ist gefährlich und muss repariert werden.
- c) Ziehen Sie den Stecker aus der Steckdose und / oder entfernen Sie den Akku, bevor Sie Geräteeinstellungen vornehmen, Zubehörteile wechseln oder das Gerät weglegen. Diese Vorsichtsmaßnahme verhindert den unbeabsichtigten Start des Elektrowerkzeuges.
- d) Bewahren Sie unbenutzte Elektrowerkzeuge außerhalb der Reichweite von Kindern auf. Lassen Sie Personen das Gerät nicht benutzen, die mit diesem nicht vertraut sind oder diese Anweisungen nicht gelesen haben. Elektrowerkzeuge sind gefährlich, wenn sie von unerfahrenen Personen benutzt werden.
- e) Pflegen Sie Elektrowerkzeuge mit Sorgfalt. Kontrollieren Sie, ob bewegliche Teile einwandfrei funktionieren und nicht klemmen, ob Teile gebrochen oder so beschädigt sind, dass die Funktion des Elektrowerkzeuges beeinträchtigt ist. Lassen Sie beschädigte Teile vor dem Einsatz des Gerätes reparieren. Viele Unfälle haben ihre Ursache in schlecht gewarteten Elektrowerkzeugen.
- f) Halten Sie Schneidwerkzeuge scharf und sauber. Sorgfältig gepflegte Schneidwerkzeuge mit scharfen Schneidkanten verklemmen sich weniger und sind leichter zu führen.
- g) Verwenden Sie Elektrowerkzeug, Zubehör, Einsatzwerkzeuge usw. entsprechend diesen Anweisungen. Berücksichtigen Sie dabei die Arbeitsbedingungen und die auszuführende Tätigkeit. Der Gebrauch von Elektrowerkzeugen für andere als die vorgesehenen Anwendungen kann zu gefährlichen Situationen führen.

5. Service

- a) Lassen Sie Ihr Elektrowerkzeug nur von qualifiziertem Fachpersonal und nur mit Original-Ersatzteilen reparieren. Damit wird sichergestellt, dass die Sicherheit des Elektrowerkzeugs erhalten bleibt.

Gerätespezifische Sicherheitshinweise für Säbelsägen

Um Verletzungs- und Brandgefahr sowie Gesundheitsgefährdungen zu vermeiden:

- Halten Sie das Elektrowerkzeug an den isolierten Griffflächen, wenn Sie Arbeiten ausführen, bei denen das Elektrowerkzeug verborgene Stromleitungen oder das eigene Netzkabel treffen kann. Der Kontakt mit einer spannungsführenden Leitung kann auch metallene Geräteteile unter Spannung setzen und zu einem elektrischen Schlag führen.
- Tragen Sie eine Staubschutzmaske!

Originalzubehör / -zusatzgeräte

- Benutzen Sie nur Zubehör und Zusatzgeräte, die in der Bedienungsanleitung angegeben sind bzw. deren Aufnahme mit dem Gerät kompatibel ist. Der Gebrauch anderer als in der Bedienungsanleitung empfohlener Einsatzwerkzeuge oder anderen Zubehörs kann eine Verletzungsgefahr für Sie bedeuten.

Informationen zu Sägeblättern

Sie können jedes Sägeblatt verwenden, vorausgesetzt, es ist mit der passenden Aufnahme - 1/2" (12,7 mm) Universalschaft versehen. Es sind für jeden Einsatzzweck Ihrer Säbelsäge optimierte Sägeblätter in verschiedenen Längen im Handel erhältlich.

HINWEIS

- ▶ TPI = teeth per inch = die Anzahl der Zähne je 2,54 cm

Holz-sägeblatt 12:

Maße: 152 x 1,25 mm, 6 TPI

Beste Eignung: zum Sägen von Konstruktionsholz, Span-, Platten- und Sperrholz, auch für Tauchschnitte.

Bi-Metallsägeblatt 16:

Maße: 152 mm, 18 TPI

Beste Eignung: zum Sägen von Blechen, Profilen und Rohren – flexibel und bruchresistent.

Vor der Inbetriebnahme

Sägeblatt montieren / wechseln

⚠️ WARNUNG!

- ▶ Ziehen Sie vor allen Arbeiten am Gerät den Netzstecker aus der Steckdose. Andernfalls droht Verletzungsgefahr.
- ◆ Drehen Sie das Schnellspannfutter 7 bis zum Anschlag und halten Sie es in dieser Position.
- ◆ Drücken Sie das benötigte Sägeblatt 6 bis zum Anschlag in das Schnellspannfutter 7.

⚠️ ACHTUNG!

- ▶ Die Zähne des Sägeblatts 6 müssen dabei nach unten zeigen!

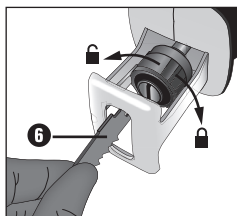

- ◆ Lassen Sie das Schnellspannfutter 7 los, es muss in seine Ausgangsposition zurückkehren. Das Sägeblatt 6 ist nun verriegelt.

Gerätegriff drehen

⚠️ VERLETZUNGSGEFAHR!

- ▶ Ziehen Sie vor allen Arbeiten am Gerät den Netzstecker aus der Steckdose. Der Handgriff 4 lässt sich um 90° nach rechts oder nach links drehen. Dadurch kann der EIN- / AUS-Schalter 3 je nach Arbeitsbedingung in eine günstigere Position gebracht werden.
- ◆ Drücken Sie die Entriegelungstaste 1 und drehen Sie den Handgriff 4 nach rechts oder links.
- ◆ Lassen Sie den Handgriff 4 einrasten.

Fußplatte verstellen

⚠ VERLETZUNGSGEFAHR!

- ▶ Ziehen Sie vor allen Arbeiten am Gerät den Netzstecker aus der Steckdose.
- ◆ Verstellen Sie je nach Schnitttiefe die Fußplatte **5**.
- ◆ Lösen Sie dafür den Feststellhebel **9** und bringen Sie die Fußplatte **5** in die entsprechende Position.
- ◆ Verriegeln Sie diese Position indem Sie den Feststellhebel **9** festziehen.

Hubzahlvorwahl

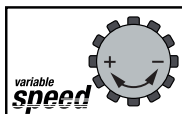

Mit dem Stellrad **1** können Sie die gewünschte Hubzahl vorwählen (- = geringere Hubzahl, + = größere Hubzahl).

Die Hubzahl kann auch während des Betriebs verändert werden.

Inbetriebnahme

Ein- und ausschalten

Sie können beim Betrieb zwischen Moment- und Dauerbetrieb auswählen.

Momentbetrieb einschalten:

- ◆ Drücken Sie den EIN- / AUS-Schalter **3**. Die Arbeitsleuchte **8** leuchtet bei leicht oder vollständig gedrücktem EIN-/AUS-Schalter **3** und ermöglicht so das Ausleuchten des Arbeitsbereiches bei ungünstigen Lichtverhältnissen.

Momentbetrieb ausschalten:

- ◆ Lassen Sie den EIN- / AUS-Schalter **3** los.

Dauerbetrieb einschalten:

- ◆ Drücken Sie den EIN- / AUS-Schalter **3** und stellen Sie ihn im gedrückten Zustand mit dem Feststellschalter **2** fest.

Dauerbetrieb ausschalten:

- ◆ Drücken Sie den EIN- / AUS-Schalter **3** und lassen Sie ihn wieder los.

Säbelsäge sicher führen

Zur Anpassung an das Werkstück und zur sicheren Auflage ist die Fußplatte **5** schwenkbar. Sie muss immer am Werkstück anliegen, wenn das Gerät in Betrieb ist.

Arbeitshinweise zum Sägen

- ◆ Prüfen Sie das zu bearbeitende Material auf Fremdkörper wie Nägel, Schrauben etc. und entfernen Sie diese.
- ◆ Achten Sie darauf, dass die Lüftungsschlitze nicht verdeckt werden.
- ◆ Gerät einschalten und erst dann an das zu bearbeitende Material herantreten.
- ◆ Schalten Sie das Gerät sofort aus, wenn das Sägeblatt verklemmt. Spreizen Sie den bereits gesägten Spalt mit einem geeigneten Werkzeug und ziehen Sie die Säbelsäge heraus.
- Passen Sie Sägeblatt und Hubzahl dem zu bearbeitenden Material an.
- Es sind für jeden Einsatzzweck Ihrer Säbelsäge optimierte Sägeblätter in verschiedenen Längen im Handel erhältlich.
- Sägen Sie das Material mit gleichmäßigem Vorschub.

Bündig sägen:

Mit flexiblen Sägeblättern, entsprechende Länge vorausgesetzt, können Sie hervorstehende Werkstücke wie z.B. Rohre unmittelbar an der Wand absägen.

Gehen Sie wie folgt vor:

1. Legen Sie das Sägeblatt direkt an der Wand an.
2. Biegen Sie es durch seitlichen Druck auf die Säbelsäge so, dass die Fußplatte **5** an der Wand anliegt.
3. Schalten Sie das Gerät wie beschrieben ein und sägen Sie das Werkstück mit konstantem Druck ab.

Tauchsägen:

VORSICHT! RÜCKSCHLAGGEFAHR!

- Tauchsnitte dürfen nur in weichen Werkstoffen (Holz o.ä.) durchgeführt werden.

Gehen Sie wie folgt vor:

1. Setzen Sie die Säbelsäge mit der Unterkante der Fußplatte auf das Werkstück auf. Schalten Sie das Gerät ein.
2. Kippen Sie die Säbelsäge nach vorn und tauchen mit dem Sägeblatt in das Werkstück ein.
3. Stellen Sie die Säbelsäge senkrecht und sägen Sie weiter entlang der Schnittlinie.

Wartung und Reinigung



WARNUNG! VERLETZUNGSGEFAHR! Schalten Sie vor allen Arbeiten am Gerät das Gerät aus.

- Ziehen Sie vor allen Reinigungsarbeiten den Netzstecker aus der Steckdose.
- Wechseln Sie das Sägeblatt aus, sobald dessen Zahnung stumpf ist und damit keine einwandfreie Sägearbeit mehr durchführbar ist.
- Halten Sie das Gerät und die Lüftungsschlitze stets sauber. Bei verstopften Lüftungsschlitzen droht eine Überhitzung und / oder eine Beschädigung des Gerätes.
- Reinigen Sie das Gerät nach Abschluss der Arbeit.
- Es dürfen keine Flüssigkeiten in das Innere des Gerätes gelangen. Verwenden Sie zum Reinigen des Gehäuses ein Tuch. Verwenden Sie niemals Benzin, Lösungsmittel oder Reiniger, die Kunststoff angreifen.
- Reinigen Sie die Sägeblattaufnahme ggf. mit einem Pinsel oder durch Ausblasen mit Druckluft.

Garantie der Kompersnaß Handels GmbH

Sehr geehrte Kundin, sehr geehrter Kunde,

Sie erhalten auf dieses Gerät 3 Jahre Garantie ab Kaufdatum. Im Falle von Mängeln dieses Produkts stehen Ihnen gegen den Verkäufer des Produkts gesetzliche Rechte zu. Diese gesetzlichen Rechte werden durch unsere im Folgenden dargestellte Garantie nicht eingeschränkt.

Garantiebedingungen

Die Garantiefrist beginnt mit dem Kaufdatum. Bitte bewahren Sie den Original-Kassenbon gut auf. Diese Unterlage wird als Nachweis für den Kauf benötigt.

Tritt innerhalb von drei Jahren ab dem Kaufdatum dieses Produkts ein Material- oder Fabrikationsfehler auf, wird das Produkt von uns – nach unserer Wahl – für Sie kostenlos repariert oder ersetzt.

Diese Garantieleistung setzt voraus, dass innerhalb der Drei-Jahres-Frist das defekte Gerät und der Kaufbeleg (Kassenbon) vorgelegt und schriftlich kurz beschrieben wird, worin der Mangel besteht und wann er aufgetreten ist.

Wenn der Defekt von unserer Garantie gedeckt ist, erhalten Sie das reparierte oder ein neues Produkt zurück. Mit Reparatur oder Austausch des Produkts beginnt kein neuer Garantiezeitraum.

Garantiezeit und gesetzliche Mängelansprüche

Die Garantiezeit wird durch die Gewährleistung nicht verlängert. Dies gilt auch für ersetzte und reparierte Teile. Eventuell schon beim Kauf vorhandene Schäden und Mängel müssen sofort nach dem Auspacken gemeldet werden. Nach Ablauf der Garantiezeit anfallende Reparaturen sind kostenpflichtig.

Garantieumfang

Das Gerät wurde nach strengen Qualitätsrichtlinien sorgfältig produziert und vor Auslieferung gewissenhaft geprüft.

Die Garantieleistung gilt für Material- oder Fabrikationsfehler. Diese Garantie erstreckt sich nicht auf Produktteile, die normaler Abnutzung ausgesetzt sind und daher als Verschleißteile angesehen werden können oder für Beschädigungen an zerbrechlichen Teilen, z. B. Schalter, Akkus, Backformen oder Teile die aus Glas gefertigt sind.

Diese Garantie verfällt, wenn das Produkt beschädigt, nicht sachgemäß benutzt oder gewartet wurde. Für eine sachgemäße Benutzung des Produkts sind alle in der Bedienungsanleitung aufgeführten Anweisungen genau einzuhalten. Verwendungszwecke und Handlungen, von denen in der Bedienungsanleitung abgeraten oder vor denen gewarnt wird, sind unbedingt zu vermeiden.

Das Produkt ist nur für den privaten und nicht für den gewerblichen Gebrauch bestimmt. Bei missbräuchlicher und unsachgemäßer Behandlung, Gewaltanwendung und bei Eingriffen, die nicht von unserer autorisierten Service-Niederlassung vorgenommen wurden, erlischt die Garantie.

Abwicklung im Garantiefall

Um eine schnelle Bearbeitung ihres Anliegens zu gewährleisten, folgen Sie bitte den folgenden Hinweisen:

- Bitte halten Sie für alle Anfragen den Kassensbon und die Artikelnummer (z. B. IAN 12345) als Nachweis für den Kauf bereit.
- Die Artikelnummer entnehmen Sie bitte dem Typenschild, einer Gravur, auf dem Titelblatt ihrer Anleitung (unten links) oder als Aufkleber auf der Rück- oder Unterseite.
- Sollten Funktionsfehler oder sonstige Mängel auftreten, kontaktieren Sie zunächst die nachfolgend benannte Serviceabteilung **telefonisch** oder per **E-Mail**.
- Ein als defekt erfasstes Produkt können Sie dann unter Beifügung des Kaufbelegs (Kassensbon) und der Angabe, worin der Mangel besteht und wann er aufgetreten ist, für Sie portofrei an die Ihnen mitgeteilte Service-Anschrift übersenden.

HINWEIS

- ▶ Bei Parkside und Florabest Werkzeugen senden Sie bitte ausschließlich den defekten Artikel ohne Zubehör (z. B. Akku, Aufbewahrungskoffer, Montagewerkzeuge, etc) ein.



Auf www.lidl-service.com können Sie diese und viele weitere Handbücher, Produktvideos und Software herunterladen.

Service

⚠️ WARNUNG!

- ▶ Lassen Sie Ihre Geräte von der Servicestelle oder einer Elektrofachkraft und nur mit Original-Ersatzteilen reparieren. Damit wird sichergestellt, dass die Sicherheit des Gerätes erhalten bleibt.
- ▶ Wenn die Netzanschlussleitung dieses Gerätes beschädigt wird, muss sie durch eine besondere Anschlussleitung ersetzt werden, die vom Hersteller oder seinem Kundendienst erhältlich ist.

HINWEIS

- ▶ Nicht aufgeführte Ersatzteile (wie z.B. Kohlebürsten, Schalter) können Sie über unsere Callcenter bestellen.

DE Service Deutschland

Tel.: 0800 5435 111
E-Mail: kompernass@lidl.de

AT Service Österreich

Tel.: 0820 201 222 (0,15 EUR/Min.)
E-Mail: kompernass@lidl.at

CH Service Schweiz

Tel.: 0842 665566 (0,08 CHF/Min.,
Mobilfunk max. 0,40 CHF/Min.)
E-Mail: kompernass@lidl.ch

IAN 310922

Importeur

Bitte beachten Sie, dass die folgende Anschrift keine Serviceanschrift ist. Kontaktieren Sie zunächst die benannte Servicestelle.

KOMPERNASS HANDELS GMBH

BURGSTRASSE 21

DE - 44867 BOCHUM

GERMANY

www.kompernass.com

Entsorgung



Die Verpackung besteht aus umweltfreundlichen Materialien, die Sie über die örtlichen Recyclingstellen entsorgen können.



Werfen Sie Elektrowerkzeuge nicht in den Hausmüll!

Gemäß Europäischer Richtlinie 2012/19/EU über Elektro- und Elektronik-Altgeräte und Umsetzung in nationales Recht müssen verbrauchte Elektrowerkzeuge getrennt gesammelt und einer umweltgerechten Wiederverwertung zugeführt werden. Geben Sie das Gerät über die angebotenen Sammeleinrichtungen zurück.

Möglichkeiten zur Entsorgung des ausgedienten Gerätes erfahren Sie bei Ihrer Gemeinde- oder Stadtverwaltung.



Entsorgen Sie die Verpackung umweltgerecht.

Beachten Sie die Kennzeichnung auf den verschiedenen Verpackungsmaterialien und trennen Sie diese gegebenenfalls gesondert. Die Verpackungsmaterialien sind gekennzeichnet mit Abkürzungen (a) und Ziffern (b) mit folgender Bedeutung:

- 1-7: Kunststoffe,
- 20-22: Papier und Pappe,
- 80-98: Verbundstoffe



Möglichkeiten zur Entsorgung des ausgedienten Produkts erfahren Sie bei Ihrer Gemeinde- oder Stadtverwaltung.

Original-Konformitätserklärung

Wir, KOMPENASS HANDELS GMBH, Dokumentenverantwortlicher: Herr Semi Uguzlu, BURGSTR. 21, DE - 44867 BOCHUM, DEUTSCHLAND, erklären hiermit, dass dieses Produkt mit den folgenden Normen, normativen Dokumenten und EG-Richtlinien übereinstimmt:

**Maschinenrichtlinie
(2006 / 42 / EG)**

**Elektromagnetische Verträglichkeit
(2014 / 30 / EU)**

**RoHS Richtlinie
(2011 / 65 / EU)***

*Die alleinige Verantwortung für die Ausstellung dieser Konformitätserklärung trägt der Hersteller. Der oben beschriebene Gegenstand der Erklärung erfüllt die Vorschriften der Richtlinie 2011/65/EU des Europäischen Parlaments und des Rates vom 8. Juni 2011 zur Beschränkung der Verwendung bestimmter gefährlicher Stoffe in Elektro- und Elektronikgeräten.

Angewandte harmonisierte Normen:

EN 60745-1:2009/A11:2010

EN 60745-2-11:2010

EN 55014-1:2017

EN 55014-2:2015

EN 61000-3-2:2014

EN 61000-3-3:2013

EN 50581:2012

Typbezeichnung der Maschine: Säbelsäge PFS 710 D3

Herstellungsjahr: 10-2018

Seriennummer: IAN 310922

Bochum, 28.09.2018



Semi Uguzlu

- Qualitätsmanager -

Technische Änderungen im Sinne der Weiterentwicklung sind vorbehalten.

KOMPERNASS HANDELS GMBH

BURGSTRASSE 21

DE-44867 BOCHUM

GERMANY

www.kompernass.com

Információk állása · Stanje informacij

Stav informací · Stav informácií · Stand der Informationen:

09/2018 Ident.-No.: PFS710D3-092018-1

IAN 310922

