

# SILVERCREST®



## CORDLESS WET & DRY HAND-HELD VACUUM CLEANER SAST 18 A1

GB IE NI CY

### CORDLESS WET & DRY HAND-HELD VACUUM CLEANER

Operating instructions

DE AT CH

### AKKU-HANDSTAUBSAUGER

Bedienungsanleitung

GR CY

### ΕΠΑΝΑΦΟΡΤΙΖΟΜΕΝΟ ΗΛΕΚΤΡΙΚΟ ΣΚΟΥΠΑΚΙ ΧΕΙΡΟΣ

Οδηγίες χρήσης

IAN 322200\_1901

GB IE NI CY



GB IE NI CY

Before reading, unfold the page containing the illustrations and familiarise yourself with all functions of the device.

---

GR CY

Πριν ξεκινήσετε την ανάγνωση, ανοίξτε τη σελίδα με τις εικόνες και εξοικειωθείτε με όλες τις λειτουργίες της συσκευής.

---

DE AT CH

Klappen Sie vor dem Lesen die Seite mit den Abbildungen aus und machen Sie sich anschließend mit allen Funktionen des Gerätes vertraut.

GB/IE/NI/CY	Operating instructions	Page	1
GR/CY	Οδηγίες χρήσης	Σελίδα	21
DE/AT/CH	Bedienungsanleitung	Seite	41

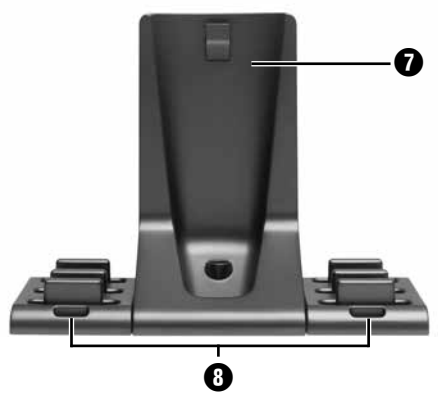
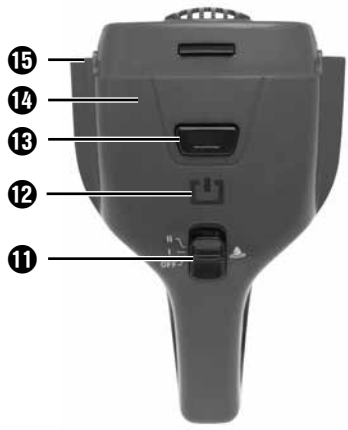

## Contents

<b>Introduction</b> .....	<b>2</b>
<b>Intended use</b> .....	<b>2</b>
<b>Package contents</b> .....	<b>2</b>
<b>Appliance description</b> .....	<b>3</b>
<b>Technical data</b> .....	<b>4</b>
<b>Important safety instructions</b> .....	<b>5</b>
<b>Before first use</b> .....	<b>8</b>
<b>Information about the batteries</b> .....	<b>8</b>
<b>Installation of the wall bracket</b> .....	<b>9</b>
<b>Charging</b> .....	<b>10</b>
<b>Operation</b> .....	<b>11</b>
<b>Using accessories</b> .....	<b>13</b>
Crevice tool .....	13
Universal nozzle .....	13
Precision nozzle .....	13
Small brush attachment .....	13
Wet-suction nozzle .....	13
Motorised brush attachment .....	13
<b>Cleaning</b> .....	<b>14</b>
Emptying the dirt container and cleaning the filter .....	14
Cleaning the brush attachment .....	15
Cleaning the appliance .....	15
<b>Storage</b> .....	<b>15</b>
<b>Disposal</b> .....	<b>16</b>
Disposal of the appliance .....	16
Disposal of packaging .....	16
<b>Ordering spare parts</b> .....	<b>17</b>
<b>Kompernass Handels GmbH warranty</b> .....	<b>18</b>
Service .....	19
Importer .....	19

## Introduction

Congratulations on the purchase of your new appliance.

You have selected a high-quality product. The operating instructions are part of this product. They contain important information about safety, usage and disposal. Before using the product, please familiarise yourself with all operating and safety instructions. Use the product only as described and for the range of applications specified. Please also pass these operating instructions on to any future owner.

## Intended use

This handheld vacuum cleaner may only be used to vacuum dry or wet surfaces, dry or wet materials and liquids.

Do not vacuum people or animals with this appliance. Any other usage or modification of the appliance is deemed to be improper and carries a significant risk of accidents.

The manufacturer accepts no liability for damages that result from improper use of the appliance or are caused by the incorrect operation of it. The appliance is not intended for commercial use.

## Package contents

The appliance is supplied with the following components as standard:

- Cordless wet and dry Hand-Held Vacuum Cleaner
- Crevice tool
- Universal nozzle
- Precision nozzle
- Small brush attachment
- Wet-suction nozzle
- Motorised brush attachment
- Wall bracket
- Installation materials (2 screws, 2 wall plugs)
- Mains adapter
- Operating instructions

### NOTE

- ▶ Check the package for completeness and signs of visible damage.
- ▶ If the delivery is incomplete or damage has occurred as a result of defective packaging or during transport, contact the Service hotline (see section Service).





## Appliance description

- ❶ Crevice tool
- ❷ Universal nozzle
- ❸ Precision nozzle
- ❹ Small brush attachment
- ❺ Wet-suction nozzle
- ❻ Motorised brush attachment
- ❼ Wall bracket
- ❽ Accessories holder
- ❾ Barrel plug
- ❿ Mains adapter
- ⓫ On/Off switch
- ⓬ Charge indicator lamp
- ⓭ Release button
- ⓮ Motor unit
- ⓯ Working light
- ⓰ HEPA filter
- ⓱ Filter holder
- ⓲ Dirt container

### **NOTE**

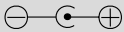
- ▶ This appliance is supplied with non-charged batteries.

## Technical data

<b>Appliance</b>	
Input voltage:	22.5 V $\text{DC}$
Input current	500 mA
Polarity	 (positive inside, negative outside)
<b>Motorised brush attachment</b>	
Input voltage:	18 V $\text{DC}$ , 10 W
<b>Mains adapter</b>	
Input voltage	100 - 240 V $\sim$ (AC), 50/60 Hz
Input current	0.5 A
Output voltage	22.5 V $\text{DC}$
Output current	500 mA
Protection class	II /  (double insulation)
Protection type	IP 20: Protection against solid foreign objects with a diameter of more than 12.5 mm
Efficiency class	5 
Polarity	 (positive inside, negative outside)
Manufacturer	E-TEK Electronics Manufactory Ltd.
Type designation	ZD012A225050BS
<b>Batteries</b>	
Capacity	2200 mAh
Rechargeable battery	18.5 V $\text{DC}$ (5 x 3.7 V lithium-ion battery)

## Important safety instructions

### **⚠ DANGER! ELECTRIC SHOCK!**

- ▶ Do not charge or use the appliance outdoors.
- ▶ Never use the handheld vacuum cleaner if the cable, plug or casing are damaged.
- ▶ To avoid risks, arrange to have damaged power cables and/or plugs replaced as soon as possible by a qualified specialist.
- ▶ Have all repairs carried out by a specialist workshop. Under no circumstances should you open the appliance yourself. Repairs that are not carried out by a specialist workshop could lead to physical injuries.
- ▶ Never touch the mains adapter or the appliance with wet or damp hands.
- ▶ Do not use the mains adapter with an extension cable; connect the mains adapter directly to a power socket.

### **⚠ WARNING! RISK OF INJURY!**

- ▶ Do not change any accessories while the appliance is switched on.
- ▶ Do not use the handheld vacuum for vacuuming up sharp objects or glass shards.
- ▶ Never vacuum up burning matches, glowing ashes or cigarette butts.
- ▶ Do not use the handheld vacuum for vacuuming up chemical products, stone dust, gypsum, cement or similar particles.
- ▶ This appliance is not suitable for use with inflammable and explosive substances or chemical and aggressive liquids.
- ▶ Always store the appliance indoors. To prevent accidents, keep the appliance in a dry location when not in use.



## **⚠ WARNING! RISK OF INJURY!**

- ▶ Under extreme conditions, leaks in the battery cells may occur. In the event that battery fluid comes into contact with skin or eyes, the affected area must be rinsed off with water immediately. Contact a physician.
- ▶ This appliance may be used by children aged 8 years and above and by persons with limited physical, sensory or mental capabilities or lack of experience and knowledge, provided that they are under supervision or have been told how to use the appliance safely and are aware of the potential risks.
- ▶ Do not allow children to use the appliance as a toy.
- ▶ Cleaning and user maintenance tasks may not be carried out by children unless they are supervised.
- ▶ Take special care when using the hand vacuum on stairs.
- ▶ Never reach into moving / rotating parts.  
There is a risk of crushing injury!

## **⚠ ATTENTION! PROPERTY DAMAGE!**

- ▶ Use only accessories recommended by the manufacturer.
- ▶ The mains adapter may not be used for other purposes. Never carry the wall bracket or the mains adapter by the cable. Do not pull on the cable when you want to move the appliance.
- ▶ Always grip the power plug to disconnect the appliance from the power supply.
- ▶ Always be sure to keep the hand vacuum away from heating elements, ovens or other heated appliances and surfaces.

## **⚠ ATTENTION! PROPERTY DAMAGE!**

- ▶ Make sure that the ventilation slits are never obstructed. A blocked ventilation circuit can result in overheating and damage to the appliance.
- ▶ The appliance is suitable for vacuuming small amounts of water; however, its housing is not splashproof. Therefore, do not immerse the appliance in water and do not expose it to moisture!
- ▶ This product contains rechargeable batteries. Do not throw the batteries into a fire and do not subject them to high temperatures. There is a risk of an explosion.
- ▶ Do not use the hand vacuum cleaner without the HEPA filter inserted.
- ▶ Do not use the mains adapter for a different product and do not attempt to charge this appliance with a different charger. Use only the mains adapter supplied with this appliance.
- ▶ Never attempt to recharge **non-rechargeable** batteries.
- ▶ The batteries in this appliance cannot be replaced.

## Before first use

- 1) Remove all packaging materials from the appliance.
- 2) Check whether the filter holder **17** and the HEPA filter **16** are firmly installed in the dirt container **18**. They may have worked loose during transport. To insert the filter holder **17** and the HEPA filter **16** into the dirt container **18**, proceed as follows:
  - The filter holder **17** can only be fitted in the dirt container **18** in one position. The side labelled “UP” must be facing upwards. Push the filter holder **17** as far as possible into the dirt container **18**. Make sure that the filter holder **17** is straight and that the rubber lip seals the dirt container **18**.
  - Insert the HEPA filter **16** into the filter holder **17** so that the catches on the HEPA filter **16** fit into the corresponding recesses on the filter holder **17**. The arrow on the HEPA filter **16** must be aligned with the arrow on the filter holder **17**. Turn the HEPA filter **16** clockwise towards the  symbol.
- 3) Place the dirt container **18** on the motor unit **14**:
  - First, place the contacts on the underside of the dirt container **18** onto the contact pins on the underside of the motor unit **14**. This pushes the two catches on the motor unit **14** into the recesses on the dirt container **18**.
  - Press the upper side of the dirt container **18** against the upper side of the motor unit **14** so that the catch audibly engages. The dirt container **18** is now firmly seated on the motor unit **14**.

## Information about the batteries

- The appliance runs on rechargeable lithium-ion batteries. Before using the appliance for the first time, the batteries must be charged. The charge indicator lamp **12** flashes red during charging. As soon as the batteries are fully charged, the charge indicator lamp **12** lights up green.
- If the charge indicator lamp **12** flashes alternately green and red, the battery is almost completely discharged and the appliance switches off after approx. 1 minute. This protects the appliance from deep discharge.

## Installation of the wall bracket

### **DANGER! ELECTRIC SHOCK!**

- ▶ Ensure that there are no power cables or water pipes in the wall at the location where you intend to drill the holes for the wall bracket **7**. Drilling into a current-carrying electric cable can be potentially fatal!
- 1) Select a suitable installation location for the wall bracket **7**:  
It must be possible to remove the handheld vacuum cleaner easily and there must be a mains power socket nearby. In addition, there should be no power or water lines in the wall.
  - 2) Drill two holes below each other at a distance of approx. 110 mm from each other. The drill holes must be suitable for 5 mm wall plugs.
  - 3) Push in the wall plugs and screw in the screws so that the heads protrude a few millimetres.
  - 4) Hang the wall bracket **7** with the drill holes over the two screws and ensure that the screws slide into the slots. The wall bracket **7** should lie flush against the wall. You can adjust the distance to the wall and compensate for any unevenness in the wall by screwing in or unscrewing the screws.
  - 5) Ensure that the power cable is not trapped and that it lies properly in the cut-out.
  - 6) Push the two accessories holders **8** into the respective catches on the left and right of the wall bracket **7**. You can place the nozzles in the accessories holders **8**.
  - 7) Place the barrel plug **9** of the power adapter **10** into the wall bracket **7** from below. Secure the barrel plug **9** by turning it.
  - 8) Plug the mains adapter **10** into a power socket.

## Charging

### NOTE

- ▶ Check to ensure that the On/Off switch **11** has been pushed back (to the position "OFF") before starting the charging process.
- Hang the appliance into the wall bracket **7** from above. The catches on the wall bracket **7** should slide into the recesses on the motor unit **14** and the barrel plug **9** into the socket on the lower end of the motor unit **14**. The charge indicator lamp **12** flashes red and the charging process begins.
- When charging is complete, which can take around 5 to 5.5 hours with fully discharged batteries, the charge indicator lamp **12** lights up green. The appliance automatically switches to trickle charging. Nevertheless, in order to avoid possible damage to the batteries, do not leave the appliance permanently connected to the mains adapter **10**.
- Recharge the batteries again if the appliance's suction power becomes appreciably weaker and the charge indicator lamp **12** flashes green.

### NOTE

- ▶ If the charge indicator lamp **12** flashes alternately green and red, the battery is almost completely discharged and the appliance switches off after approx. 1 minute. This protects the appliance from deep discharge.
- ▶ The appliance can also be charged directly via the mains adapter **10**. To do this, remove the barrel plug **9** from the wall holder **7** with a slight twist and insert it into the socket on the appliance.
- ▶ The appliance cannot be operated during charging.

## Operation

### ATTENTION!

- ▶ The suction opening must always be open and may not be blocked. Blockages lead to overheating and damage to the motor.
- ▶ Use the wet-suction nozzle **5** only at level I (low/wet suction ).

### NOTES

- ▶ Make certain that the HEPA filter **16** is inserted before using the appliance.
  - ▶ When vacuuming liquid, do not exceed the MAX marking in the dirt container **18**.
  - ▶ If the motorised brush attachment **6** is blocked so that the brush can no longer turn, the charge indicator lamp **12** flashes red after approx. 15 seconds of the blockage, the working light **15** goes out and the appliance stops vacuuming. If this happens, remove the blockage as described in the section "Cleaning the brush attachment". Slide the On/Off switch **11** to the "OFF" position. To restart the appliance, slide the On/Off switch **11** to position I or II.
- 1) Remove the appliance from the wall bracket **7** or, if you are not using the wall bracket **7**, remove the barrel plug **9** from the socket.
  - 2) If required, place the appropriate nozzle in the suction opening. See section "Using accessories".
  - 3) To switch the appliance on, slide the On/Off switch **11** forwards into position I (= low power/wet suction ) or position II (= high power). The charge indicator lamp **12** lights up yellow at level I, green at level II. The working light **15** lights up.
  - 4) To switch the appliance off, place the On/Off switch **11** back to the "OFF" position. All lamps go out.

### NOTE

- ▶ After you have vacuumed up liquids, clean the dirt container **18** immediately. Otherwise, bacteria or mould will build up inside! Ensure that the HEPA filter **16** is completely dry before using the appliance again.

## NOTE ON VACUUMING UP LIQUIDS.

- ▶ If you have vacuumed liquids, always carry the appliance with the wet-suction nozzle **5** pointing downwards:

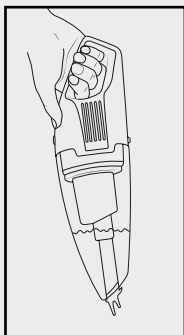

- ▶ If you carry the appliance horizontally or with the wet-suction nozzle **5** pointing upwards, it is possible that liquid can leak out:

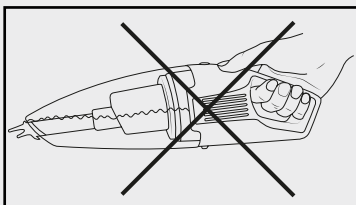
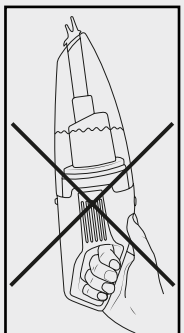

## NOTE

- ▶ Place the appliance in the wall bracket **7** and start the charging process once the vacuum power has become noticeably weaker and the charge indicator lamp **12** flashes green.

## Using accessories

The crevice tool ❶, the precision nozzle ❸ and the wet-suction nozzle ❺ can simply be pushed into the suction opening on the appliance. The attachment must sit securely.

The small brush attachment ❷ and the universal nozzle ❹ can only be used in combination with the crevice tool ❶. To do this, push them onto the crevice tool ❶ so that the catch on the crevice tool ❶ clicks into the hole on the small brush attachment ❷ or the universal nozzle ❹.

The motorised brush attachment ❻ can only be attached in a certain position. The two contact pins on the brush attachment ❻ must be pushed into the contact socket on the underside of the suction opening.

Selecting the right accessories:

### Crevice tool

The crevice tool ❶ is ideal for cleaning narrow, hard-to-access areas such as grooves in furniture or radiator ribs, etc.

### Universal nozzle

The universal nozzle ❹ is suitable for cleaning various surfaces. Can only be used in combination with the crevice tool ❶.

### Precision nozzle

The precision nozzle ❸ is particularly well suited for cleaning in tight corners and other hard-to-reach areas.

### Small brush attachment

Use the small brush attachment ❷ to gently clean delicate surfaces or smaller objects (such as computer keyboards, electrical appliances, etc.). Can only be used in combination with the crevice tool ❶.

### Wet-suction nozzle

Use the wet-suction nozzle ❺ to vacuum up liquids. Use only on level I (low/water suction )! When vacuuming liquid, do not exceed the MAX marking in the dirt container ❷.

### Motorised brush attachment

The motorised brush attachment ❻ is ideal for cleaning upholstery and carpets. Can only be attached in a certain direction.





## Cleaning

### ATTENTION! PROPERTY DAMAGE!

- ▶ Do not use aggressive, chemical or abrasive cleaning agents. These could damage the outer surfaces of the appliance.

## Emptying the dirt container and cleaning the filter

### NOTE

- ▶ To achieve the best results, empty the dirt container **18** and clean the HEPA filter **16** regularly.
  - ▶ If you need a new HEPA filter **16**, please contact our service department (see section “**Ordering spare parts**”).
- 1) If you have not already done so, disconnect the appliance from the mains adapter **10** or lift it off the wall bracket **7**.
  - 2) To open the dirt container **18**, press the release button **15** and remove the dirt container **18** from the appliance.
  - 3) Remove the filter holder **17** together with the HEPA filter **16** from the dirt container **18** by pulling both straight out of the dirt container **18**.
  - 4) Empty the dirt container **18**.
  - 5) Remove the HEPA filter **16** from the filter holder **17** by turning it anticlockwise towards the  symbol and pulling it out.
  - 6) Tap out the HEPA filter **16** and the filter holder **17** over a rubbish bin. If necessary, you can rinse out the filter holder **17** and the HEPA filter **16** with fresh water. Before replacing the parts ensure that they are completely dry. Do not dry the HEPA filter **16** with hot air.
  - 7) Reinsert the filter holder **17** into the dirt container **18**. Make sure that the filter holder **17** is straight and that the rubber lip seals the dirt container **18**.
  - 8) Insert the HEPA filter **16** into the filter holder **17** so that the catches on the HEPA filter **16** fit into the corresponding recesses on the filter holder **17**. The arrow on the HEPA filter **16** must be aligned with the arrow on the filter holder **17**. Turn the HEPA filter **16** clockwise towards the  symbol.
  - 9) Replace the dirt container **18** on the motor unit **14**:
    - First, place the contacts on the underside of the dirt container **18** onto the contact pins on the underside of the motor unit **14**. This pushes the two catches on the motor unit **14** into the recesses on the dirt container **18**.
    - Press the upper side of the dirt container **18** against the upper side of the motor unit **14** so that the catch audibly engages. The dirt container **18** is now firmly seated on the motor unit **14**.

## Cleaning the brush attachment

To achieve the best results, the motorised brush attachment **6** should be checked regularly for blockages and any hairs, threads or dirt should be removed.

To simplify cleaning, the brush on the brush attachment **6** can be removed:

- 1) If you have not already done so, pull the brush attachment **6** out of the suction opening.
- 2) Push the release switch on the brush attachment **6** in the direction of the arrow (as far as the stop). The brush can now be removed and cleaned. The release switch automatically springs back into place.
- 3) To replace the brush after cleaning, proceed as follows:
  - Start by pushing one end of the brush onto the drive shaft on the opposite side of the release switch. Note that only one side of the brush fits onto the drive shaft.
  - Push the release switch on the brush attachment **6** in the direction of the arrow (as far as the stop) and hold it there. Now push the other end of the brush into the appropriate recess on the side of the release switch.
  - Let go of the release switch to lock the brush in place. The brush should now be straight and firmly attached to the brush attachment **6**.

## Cleaning the appliance

- 1) Clean the housing and the attachments with a slightly damp cloth. For stubborn soiling use a mild detergent on the cloth.
- 2) Dry all parts thoroughly before using the appliance again or storing it.

## Storage

Store the appliance in a dust-free and dry location.

## Disposal

### Disposal of the appliance



**Never dispose of the appliance in your normal domestic waste. This product is subject to the provisions of European Directive 2012/19/EU.**

Dispose of the appliance via an approved disposal company or your municipal waste facility. Please comply with all applicable regulations. Please contact your local waste disposal facility if you are in any doubt.



**Do not dispose of the mains adapter in your normal domestic waste. This mains adapter is subject to the provisions of European Directive 2012/19/EU WEEE (Waste Electrical and Electronic Equipment).**

Dispose of the mains adapter at an approved disposal centre or your community waste facility. Please comply with all applicable regulations. Please contact your local waste disposal facility if you are in any doubt.



Your local community or municipal authorities can provide information on how to dispose of the worn-out product.

#### NOTE

- ▶ The appliance contains batteries that cannot be removed by the user. To prevent risks, the removal or replacement of the batteries may only be carried out by the manufacturer, manufacturer's customer service department or a similarly qualified person. When disposing of the appliance, indicate that the appliance contains batteries.

### Disposal of packaging



The packaging consists of environmentally friendly materials that can be disposed of at local recycling facilities.



Dispose of the packaging in an environmentally friendly manner.

Note the labelling on the packaging and separate the packaging material components for disposal if necessary. The packaging material is labelled with abbreviations (a) and numbers (b) with the following meanings:

- 1-7: plastics,
- 20-22: paper and cardboard,
- 80-98: composites.

## Ordering spare parts

You can order the following spare parts for the product SAST 18 A1:

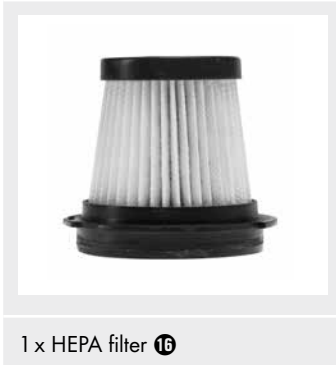

Order the spare parts via our service hotline (see section “Service”) or simply visit our website at [www.kompernass.com](http://www.kompernass.com).



### NOTE

- ▶ Have the IAN number of the appliance ready (can be found on the cover of these operating instructions) when you place your order.

## Kompernass Handels GmbH warranty

Dear Customer,

This appliance has a 3-year warranty valid from the date of purchase. If this product has any faults, you, the buyer, have certain statutory rights. Your statutory rights are not restricted in any way by the warranty described below.

### Warranty conditions

The warranty period starts on the date of purchase. Please keep your receipt in a safe place. This will be required as proof of purchase.

If any material or manufacturing fault occurs within three years of the date of purchase of the product, we will either repair or replace the product for you or refund the purchase price (at our discretion). This warranty service requires that you present the defective appliance and the proof of purchase (receipt) within the three-year warranty period, along with a brief written description of the fault and of when it occurred.

If the defect is covered by the warranty, your product will either be repaired or replaced by us. The repair or replacement of a product does not signify the beginning of a new warranty period.

### Warranty period and statutory claims for defects

The warranty period is not prolonged by repairs effected under the warranty. This also applies to replaced and repaired components. Any damage and defects present at the time of purchase must be reported immediately after unpacking. Repairs carried out after expiry of the warranty period shall be subject to a fee.

### Scope of the warranty

This appliance has been manufactured in accordance with strict quality guidelines and inspected meticulously prior to delivery.

The warranty covers material faults or production faults. The warranty does not extend to product parts subject to normal wear and tear or to fragile parts which could be considered as consumable parts such as switches, batteries or parts made of glass.

The warranty does not apply if the product has been damaged, improperly used or improperly maintained. The directions in the operating instructions for the product regarding proper use of the product are to be strictly followed. Uses and actions that are discouraged in the operating instructions or which are warned against must be avoided.

This product is intended solely for private use and not for commercial purposes. The warranty shall be deemed void in cases of misuse or improper handling, use of force and modifications/repairs which have not been carried out by one of our authorised Service centres.

## Warranty claim procedure

To ensure quick processing of your case, please observe the following instructions:

- Please have the till receipt and the item number (e.g. IAN 12345) available as proof of purchase.
- You will find the item number on the type plate on the product, an engraving on the product, on the front page of the operating instructions (below left) or on the sticker on the rear or bottom of the product.
- If functional or other defects occur, please contact the service department listed either by **telephone** or by **e-mail**.
- You can return a defective product to us free of charge to the service address that will be provided to you. Ensure that you enclose the proof of purchase (till receipt) and information about what the defect is and when it occurred.



You can download these instructions along with many other manuals, product videos and installation software at [www.lidl-service.com](http://www.lidl-service.com).

This QR code will take you directly to the Lidl service page ([www.lidl-service.com](http://www.lidl-service.com)) where you can open your operating instructions by entering the item number (IAN) 123456.

## Service

### **GB** Service Great Britain

Tel.: 0800 404 7657

E-Mail: [kompernass@lidl.co.uk](mailto:kompernass@lidl.co.uk)

### **IE** Service Ireland

Tel.: 1890 930 034

(0,08 EUR/Min., (peak))

(0,06 EUR/Min., (off peak))

E-Mail: [kompernass@lidl.ie](mailto:kompernass@lidl.ie)

### **CY** Service Cyprus

Tel.: 8009 4409

E-Mail: [kompernass@lidl.com.cy](mailto:kompernass@lidl.com.cy)

IAN 322200\_1901

## Importer

Please note that the following address is not the service address. Please use the service address provided in the operating instructions.

KOMPERNASS HANDELS GMBH

BURGSTRASSE 21

DE-44867 BOCHUM

GERMANY

[www.kompernass.com](http://www.kompernass.com)



## Περιεχόμενα

<b>Εισαγωγή</b> .....	<b>22</b>
<b>Προβλεπόμενη χρήση</b> .....	<b>22</b>
<b>Παραδοτέος εξοπλισμός</b> .....	<b>22</b>
<b>Περιγραφή συσκευής</b> .....	<b>23</b>
<b>Τεχνικά χαρακτηριστικά</b> .....	<b>24</b>
<b>Σημαντικές υποδείξεις ασφαλείας</b> .....	<b>25</b>
<b>Πριν από την έναρξη λειτουργίας</b> .....	<b>28</b>
<b>Πληροφορίες για τους συσσωρευτές</b> .....	<b>28</b>
<b>Συναρμολόγηση του επιτοίχιου στηρίγματος</b> .....	<b>29</b>
<b>Φόρτιση</b> .....	<b>30</b>
<b>Χειρισμός</b> .....	<b>31</b>
<b>Χρήση των αξεσουάρ</b> .....	<b>33</b>
Ακροφύσιο αρμών .....	33
Ακροφύσιο γενικής χρήσης .....	33
Ακροφύσιο ακριβείας .....	33
Μικρό προσάρτημα βούρτσας .....	33
Ακροφύσιο υγρής απορρόφησης .....	33
Μηχανικό προσάρτημα βούρτσας .....	33
<b>Καθαρισμός</b> .....	<b>34</b>
Αδειασμα δοχείου ακαθαρσιών και καθαρισμός φίλτρου .....	34
Καθαρισμός προσαρτήματος βούρτσας .....	35
Καθαρισμός συσκευής .....	35
<b>Φύλαξη</b> .....	<b>35</b>
<b>Απόρριψη</b> .....	<b>36</b>
Απόρριψη συσκευής .....	36
Απόρριψη της συσκευασίας .....	36
<b>Παραγγελία ανταλλακτικών</b> .....	<b>37</b>
<b>Εγγύηση της Kompernass Handels GmbH</b> .....	<b>38</b>
Σέρβις .....	39
Εισαγωγέας .....	39



## Εισαγωγή

Συγχαρητήρια για την αγορά της νέας σας συσκευής.

Το προϊόν που αποκτήσατε είναι ένα προϊόν υψηλής ποιότητας. Οι οδηγίες χρήσης αποτελούν τμήμα αυτού του προϊόντος. Περιλαμβάνουν σημαντικές υποδείξεις για την ασφάλεια, τη χρήση και την απόρριψη. Πριν από τη χρήση του προϊόντος, εξοικειωθείτε με όλες τις υποδείξεις χειρισμού και ασφάλειας. Χρησιμοποιείτε το προϊόν αποκλειστικά όπως περιγράφεται και για τους αναφερόμενους τομείς χρήσης. Παραδίδετε όλα τα έγγραφα σε περίπτωση παράδοσης του προϊόντος σε τρίτους.

## Προβλεπόμενη χρήση

Το σκουπάκι χειρός επιτρέπεται να χρησιμοποιείται μόνο για την απορρόφηση στεγνών ή βρεγμένων επιφανειών ή στεγνών ή βρεγμένων ειδών ή υγρών.

Δεν επιτρέπεται η απορρόφηση σε άτομα ή ζώα με αυτή τη συσκευή. Κάθε άλλη χρήση ή μετατροπή της συσκευής ισχύει ως μη σύμφωνη με τους κανονισμούς και ενέχει σημαντικούς κινδύνους ατυχημάτων.

Ο κατασκευαστής δεν φέρει ευθύνη για βλάβες που προκαλούνται από χρήση μη σύμφωνη με τους κανονισμούς ή από λάθος χειρισμό. Η συσκευή δεν προορίζεται για επαγγελματική χρήση.

## Παραδοτέος εξοπλισμός

Η συσκευή παραδίδεται με τα ακόλουθα εξαρτήματα:

- Επαναφορτιζόμενο ηλεκτρικό σκουπάκι χειρός
- Ακροφύσιο αρμών
- Ακροφύσιο γενικής χρήσης
- Ακροφύσιο ακριβείας
- Μικρό προσάρτημα βούρτσας
- Ακροφύσιο υγρής απορρόφησης
- Μηχανικό προσάρτημα βούρτσας
- Επιποίχιο στήριγμα
- Υλικό συναρμολόγησης (2 βίδες, 2 ούπα)
- Προσαρμογέας δικτύου
- Οδηγίες χρήσης

### ΥΠΟΔΕΙΞΗ

- ▶ Ελέγξτε τον παραδοτέο εξοπλισμό ως προς την πληρότητα και για εμφανείς φθορές.
- ▶ Σε περίπτωση ελλιπούς παραδοτέου εξοπλισμού ή ζημιών λόγω ελλιπούς συσκευασίας ή λόγω μεταφοράς, απευθυνθείτε στην ανοικτή τηλεφωνική γραμμή εξυπηρέτησης (βλ. κεφάλαιο Σέρβις).





## Περιγραφή συσκευής

- ❶ Ακροφύσιο αρμών
- ❷ Ακροφύσιο γενικής χρήσης
- ❸ Ακροφύσιο ακριβείας
- ❹ Μικρό προσάρτημα βούρτσας
- ❺ Ακροφύσιο υγρής απορρόφησης
- ❻ Μηχανικό προσάρτημα βούρτσας
- ❼ Επιτοίχιο στήριγμα
- ❽ Βάση αξεσουάρ
- ❾ Κοίλο βύσμα
- ❿ Προσαρμογέας δικτύου
- ⓫ Διακόπτης On/Off
- ⓬ Λυχνία ελέγχου φόρτισης
- ⓭ Πλήκτρο απασφάλισης
- ⓮ Μοτέρ
- ⓯ Λυχνία εργασίας
- ⓰ Φίλτρο HEPA
- ⓱ Βάση φίλτρου
- ⓲ Δοχείο ακαθαρσιών

### ΥΠΟΔΕΙΞΗ

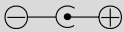
- ▶ Η συσκευή αποστέλλεται με αφόρτιστους συσσωρευτές.

## Τεχνικά χαρακτηριστικά

<b>Συσκευή</b>	
Τάση εισόδου	22,5 V === (συνεχές ρεύμα)
Ρεύμα εισόδου	500 mA
Πολικότητα	 (Θετικό εσωτερικά, αρνητικό εξωτερικά)
<b>Μηχανικό προσάρτημα βούρτσας</b>	
Τάση εισόδου	18 V === (συνεχές ρεύμα), 10 W
<b>Προσαρμογές δικτύου</b>	
Τάση εισόδου	100 - 240 V ~ (εναλλασσόμενο ρεύμα), 50/60 Hz
Ρεύμα εισόδου	0,5 A
Τάση εξόδου	22,5 V === (συνεχές ρεύμα)
Ρεύμα εξόδου	500 mA
Κατηγορία προστασίας	II /  (διπλή μόνωση)
Είδος προστασίας	IP 20: Προστασία έναντι στερεών ξένων σωμάτων με διάμετρο μεγαλύτερη από 12,5 χιλ.
Κατηγορία απόδοσης	5 
Πολικότητα	 (Θετικό εσωτερικά, αρνητικό εξωτερικά)
Κατασκευαστής	E-TEK Electronics Manufactory Ltd.
Περιγραφή τύπου	ZD012A225050BS
<b>Συσσωρευτές</b>	
Απόδοση	2200 mAh
Συσσωρευτής	18,5 V === (συνεχές ρεύμα) (5 συσσωρευτές λιθίου-ιόντων 3,7 V)

## Σημαντικές υποδείξεις ασφαλείας

### **⚠ ΚΙΝΔΥΝΟΣ! ΗΛΕΚΤΡΟΠΛΗΞΙΑΣ!**

- ▶ Μην φορτίζετε ή χρησιμοποιείτε αυτή τη συσκευή σε εξωτερικό χώρο.
- ▶ Μην χρησιμοποιείτε το σκουπάκι χειρός όταν το καλώδιο, το βύσμα ή το περίβλημα έχουν υποστεί βλάβη.
- ▶ Η αντικατάσταση του φθαρμένου βύσματος ή καλωδίου πρέπει να πραγματοποιείται άμεσα από εξουσιοδοτημένο ειδικό προσωπικό, ώστε να αποφεύγονται κίνδυνοι.
- ▶ Οι επισκευές πρέπει να γίνονται μόνο από ειδικό συνεργείο. Σε καμία περίπτωση μην ανοίγετε οι ίδιοι τη συσκευή. Παρεμβάσεις, οι οποίες δεν έχουν διεξαχθεί από εξειδικευμένη επιχείρηση, μπορούν να οδηγήσουν σε τραυματισμούς.
- ▶ Μην πιάνετε τον προσαρμογέα δικτύου ή τη συσκευή με βρεγμένα ή υγρά χέρια.
- ▶ Μην χρησιμοποιείτε τον προσαρμογέα δικτύου με Καλώδιο προέκτασης, αλλά συνδέστε τον απευθείας σε μια πρίζα.

### **⚠ ΠΡΟΕΙΔΟΠΟΙΗΣΗ! ΚΙΝΔΥΝΟΣ ΤΡΑΥΜΑΤΙΣΜΟΥ!**

- ▶ Μην αλλάζετε εξαρτήματα όταν η συσκευή λειτουργεί.
- ▶ Μην χρησιμοποιείτε το σκουπάκι χειρός για την απορρόφηση μυτερών αντικειμένων ή γυάλινων θραυσμάτων.
- ▶ Ποτέ μην απορροφάτε φλεγόμενα σπύρτα, στάχτες που καίνε ή αποτσιγάρα.
- ▶ Μην χρησιμοποιείτε το σκουπάκι χειρός για την απορρόφηση χημικών προϊόντων, υπολειμμάτων πέτρας, γύψου, τσιμέντου ή άλλων παρόμοιων σωματιδίων.
- ▶ Η συσκευή δεν ενδείκνυται για εύφλεκτα και εκρηκτικά υλικά ή για χημικά και επιθετικά υγρά.

## **⚠ ΠΡΟΕΙΔΟΠΟΙΗΣΗ! ΚΙΝΔΥΝΟΣ ΤΡΑΥΜΑΤΙΣΜΟΥ!**

- ▶ Αποθηκεύετε πάντα τη συσκευή σε κλειστούς χώρους. Για την αποφυγή ατυχημάτων φυλάτε τη συσκευή μετά τη χρήση σε ένα στεγνό σημείο.
- ▶ Σε ακραίες συνθήκες μπορεί να εμφανιστούν διαρροές στις κυψέλες του συσσωρευτή. Σε περίπτωση επαφής του υγρού με το δέρμα ή τα μάτια πρέπει το σχετικό σημείο να καθαριστεί αμέσως με καθαρό νερό. Αναζητήστε έναν γιατρό.
- ▶ Αυτή η συσκευή επιτρέπεται να χρησιμοποιείται από παιδιά άνω των 8 ετών, καθώς και από άτομα με περιορισμένες φυσικές, αισθητηριακές ή νοητικές ικανότητες ή ελλείψεις από άποψη εμπειρίας και γνώσεων, εφόσον επιτηρούνται ή έχουν ενημερωθεί αναφορικά με την ασφαλή χρήση της συσκευής και κατανοούν τους προκύπτοντες κινδύνους.
- ▶ Τα παιδιά δεν επιτρέπεται να παίζουν με τη συσκευή.
- ▶ Ο καθαρισμός και η συντήρηση από το χρήστη δεν επιτρέπεται να διεξάγονται από παιδιά, χωρίς επίβλεψη.
- ▶ Προσέχετε ιδιαίτερα όταν χρησιμοποιείτε το σκουπάκι χειρός σε σκάλες.
- ▶ Ποτέ μην πιάνετε εξαρτήματα που κινούνται/περιστρέφονται. Υπάρχει κίνδυνος σύνθλιψης!

## **⚠ ΠΡΟΣΟΧΗ! ΥΛΙΚΕΣ ΖΗΜΙΕΣ!**

- ▶ Χρησιμοποιείτε μόνο εξαρτήματα, τα οποία προτείνονται από τον κατασκευαστή.
- ▶ Ο προσαρμογέας δικτύου δεν επιτρέπεται να χρησιμοποιείται για άλλους σκοπούς. Ποτέ μην τραβάτε το επιτοίχιο στήριγμα ή τον προσαρμογέα δικτύου από το καλώδιο. Μην τραβάτε από το καλώδιο όταν θέλετε να μετατοπίσετε τη συσκευή.

**⚠ ΠΡΟΣΟΧΗ! ΥΛΙΚΕΣ ΖΗΜΙΕΣ!**

- ▶ Πιάνετε πάντα το βύσμα όταν θέλετε να αποσυνδέσετε τη συσκευή από την παροχή ρεύματος.
- ▶ Μην τοποθετείτε ποτέ το σκουπάκι χειρός δίπλα σε θερμαντικά σώματα, φούρνους ή άλλες θερμαντικές συσκευές ή επιφάνειες.
- ▶ Προσέχετε πάντα ώστε οι εγκοπές αερισμού να είναι ελεύθερες. Ένα φραγμένο κύκλωμα αέρα μπορεί να οδηγήσει σε υπερθέρμανση και βλάβη της συσκευής.
- ▶ Η συσκευή προβλέπεται για την αναρρόφηση μικρών ποσοτήτων νερού, ωστόσο το περίβλημά της δεν διαθέτει προστασία έναντι ψεκαζόμενου νερού. Για το λόγο αυτό μην βυθίζετε τη συσκευή σε νερό και μην την εκθέτετε σε υγρασία!
- ▶ Αυτό το προϊόν περιλαμβάνει επαναφορτιζόμενους συσσωρευτές. Μην πετάτε τους συσσωρευτές στη φωτιά και μην τους εκθέτετε σε υψηλές θερμοκρασίες. Υπάρχει κίνδυνος έκρηξης!
- ▶ Μην χρησιμοποιείτε το σκουπάκι χειρός χωρίς να έχετε τοποθετήσει προηγουμένως το φίλτρο HEPA.
- ▶ Μην χρησιμοποιείτε τον προσαρμογέα δικτύου για ένα άλλο προϊόν και μην προσπαθείτε να φορτίζετε αυτή τη συσκευή μέσω ενός άλλου σταθμού φόρτισης. Χρησιμοποιείτε μόνο τον απεσταλμένο με αυτή τη συσκευή προσαρμογέα δικτύου.
- ▶ Ποτέ μην προσπαθείτε να φορτίζετε μη επαναφορτιζόμενες μπαταρίες.
- ▶ Οι συσσωρευτές σε αυτή τη συσκευή δεν αντικαθίστανται.

## Πριν από την έναρξη λειτουργίας

- 1) Απομακρύνετε όλα τα υλικά συσκευασίας από τη συσκευή.
- 2) Ελέγξτε εάν η βάση φίλτρου **17** και το φίλτρο HEPA **16** εδράζονται σταθερά στο δοχείο ακαθαρσιών **18**. Ενδέχεται να έχουν χαλαρώσει κατά τη μεταφορά. Για να τοποθετήσετε τη βάση φίλτρου **17** και το φίλτρο HEPA **16** μέσα στο δοχείο ακαθαρσιών **18**, ακολουθήστε την εξής διαδικασία:
  - Μπορείτε να τοποθετήσετε τη βάση φίλτρου **17** μόνο σε μια συγκεκριμένη θέση στο δοχείο ακαθαρσιών **18**. Η πλευρά «UP» δείχνει τότε προς τα επάνω. Ωθήστε τη βάση φίλτρου **17** όσο περισσότερο γίνεται μέσα στο δοχείο ακαθαρσιών **18**. Προσέξτε ώστε η βάση φίλτρου **17** να εδράζεται ευθεία και το λαστιχένιο χείλος να ασφαλίζει το δοχείο ακαθαρσιών **18**.
  - Τοποθετήστε το φίλτρο HEPA **16** έτσι στη βάση φίλτρου **17**, ώστε οι ασφαλίσεις στο φίλτρο HEPA **16** να ταιριάζουν στις αντίστοιχες εσοχές στη βάση φίλτρου **17**. Το βέλος στο φίλτρο HEPA **16** πρέπει να δείχνει στο βέλος στη βάση φίλτρου **17**. Γυρίστε το φίλτρο HEPA **16** δεξιόστροφα στην κατεύθυνση του συμβόλου .
- 3) Τοποθετήστε το δοχείο ακαθαρσιών **18** επάνω στο μοτέρ **14**:
  - Τοποθετήστε πρώτα τις επαφές στην κάτω πλευρά του δοχείου ακαθαρσιών **18** στους πείρους επαφής στην κάτω πλευρά του μοτέρ **14**. Σε αυτή τη διαδικασία οι δύο ασφαλίσεις στο μοτέρ **14** ωθούνται στις εσοχές του δοχείου ακαθαρσιών **18**.
  - Πιέστε την επάνω πλευρά του δοχείου ακαθαρσιών **18** στην επάνω πλευρά του μοτέρ **14**, μέχρι να κουμπώσει με ήχο η ασφάλιση. Το δοχείο ακαθαρσιών **18** εδράζεται τώρα σταθερά επάνω στο μοτέρ **14**.

## Πληροφορίες για τους συσσωρευτές

- Η συσκευή λειτουργεί με επαναφορτιζόμενους συσσωρευτές λιθίου-ϊόντων. Πριν χρησιμοποιήσετε τη συσκευή για πρώτη φορά, οι συσσωρευτές πρέπει να φορτιστούν. Η λυχνία ελέγχου φόρτισης **12** αναβοσβήνει κόκκινη κατά τη διαδικασία φόρτισης. Μόλις οι συσσωρευτές φορτιστούν πλήρως, η λυχνία ελέγχου φόρτισης **12** ανάβει πράσινη.
- Εάν η λυχνία ελέγχου φόρτισης **12** αναβοσβήνει διαδοχικά πράσινη και κόκκινη, ο συσσωρευτής έχει σχεδόν αποφορτιστεί πλήρως και η συσκευή απενεργοποιείται μετά από περ. 1 λεπτό. Έτσι προστατεύεται η συσκευή από βαθιά αποφόρτιση.

## Συναρμολόγηση του επιτοίχιου στηρίγματος

### **⚠ ΚΙΝΔΥΝΟΣ! ΗΛΕΚΤΡΟΠΛΗΞΙΑΣ!**

► Βεβαιωθείτε ότι δεν υπάρχουν γραμμές ρεύματος ή σωλήνες νερού στον τοίχο, στον οποίο θέλετε να ανοίξετε τρύπες για το επιτοίχιο στήριγμα **7**. Υπάρχει κίνδυνος για τη ζωή όταν κάνετε διάτρηση σε μια γραμμή που φέρει ρεύμα!

- 1) Αναζητήστε μια κατάλληλη θέση τοποθέτησης του επιτοίχιου στηρίγματος **7**:  
Το σκουπάκι χειρός πρέπει να μπορεί να απομακρύνεται εύκολα και να υπάρχει κοντά μια προσβάσιμη πρίζα δικτύου. Επίσης δεν πρέπει να περνάνε γραμμές ρεύματος ή νερού από αυτό το σημείο του τοίχου.
- 2) Κάντε τη μια κάτω από την άλλη δύο τρύπες σε μια απόσταση περ. 110 χιλ. Οι οπές πρέπει να ταιριάζουν σε ούπα 5 χιλ.
- 3) Τοποθετήστε τα ούπα στις οπές και βιδώστε τις βίδες κατά τέτοιο τρόπο, ώστε η κεφαλή να εξέχει μερικά χιλιοστά.
- 4) Κρεμάστε το επιτοίχιο στήριγμα **7** με τα ανοίγματα διάτρησης στις δύο βίδες προσέχοντας ώστε οι βίδες να ολισθαίνουν μέσα στις διαμήκεις οπές. Το επιτοίχιο στήριγμα **7** θα πρέπει να εφάπτεi όσο το δυνατόν πιο κοντά στον τοίχο. Μπορείτε να ρυθμίσετε τη σωστή απόσταση ή να αντισταθμίσετε πιθανές ανωμαλίες του τοίχου βιδώνοντας και ξεβιδώνοντας τις βίδες.
- 5) Προσέχετε ώστε το καλώδιο δικτύου να μην μαγκώνει και να εδράζεται σωστά στην εγκοπή.
- 6) Ωθήστε τις δύο βάσεις αξεσουάρ **8** αριστερά και δεξιά στις ασφαλίσεις του επιτοίχιου στηρίγματος **7**. Μπορείτε να εισάγετε τα ακροφύσια στις βάσεις αξεσουάρ **8**.
- 7) Τοποθετήστε το κοίλο βύσμα **9** του προσαρμογέα δικτύου **10** από κάτω στο επιτοίχιο στήριγμα **7**. Σταθεροποιήστε το κοίλο βύσμα **9**, περιστρέφοντάς το.
- 8) Εισάγετε τον προσαρμογέα δικτύου **10** σε μια πρίζα.



## Φόρτιση

### ΥΠΟΔΕΙΞΗ

- ▶ Βεβαιωθείτε ότι ο διακόπτης On/Off **11** έχει ωθηθεί προς τα πίσω (θέση «OFF») πριν ξεκινήσετε με τη φόρτιση.
- Τοποθετήστε τη συσκευή από επάνω στο επιτοίχιο στήριγμα **7**. Πρέπει η ασφάλιση στο επιτοίχιο στήριγμα **7** να ολισθήσει στην εσοχή του μοτέρ **14** καθώς και το κοίλο βύσμα **9** στην υποδοχή στο κάτω άκρο του μοτέρ **14**. Η λυχνία ελέγχου φόρτισης **12** αναβοσβήνει κόκκινη και η διαδικασία φόρτισης ξεκινά.
- Μόλις λήξει η διαδικασία φόρτισης, η οποία σε πλήρως αποφορτισμένους συσσωρευτές μπορεί να διαρκεί περ. 5 έως 5,5 ώρες, η λυχνία ελέγχου φόρτισης **12** ανάβει πράσινη. Η συσκευή μεταβαίνει αυτόματα σε φόρτιση διατήρησης. Ωστόσο, μην αφήνετε τη συσκευή μόνιμα συνδεδεμένη στον προσαρμογέα δικτύου **10**, ώστε να αποφεύγετε ενδεχόμενες φθορές των συσσωρευτών.
- Επαναφορτίστε τους συσσωρευτές εάν η απόδοση απορρόφησης της συσκευής είναι αισθητά πιο αδύναμη και η λυχνία ελέγχου φόρτισης **12** αναβοσβήνει πράσινη.

### ΥΠΟΔΕΙΞΗ

- ▶ Εάν η λυχνία ελέγχου φόρτισης **12** αναβοσβήνει διαδοχικά πράσινη και κόκκινη, ο συσσωρευτής έχει σχεδόν αποφορτιστεί πλήρως και η συσκευή απενεργοποιείται μετά από περ. 1 λεπτό. Έτσι προστατεύεται η συσκευή από βαθιά αποφόρτιση.
- ▶ Το σκουπάκι χειρός μπορεί επίσης να φορτιστεί και απευθείας μέσω του προσαρμογέα δικτύου **10**. Για το σκοπό αυτό, απομακρύνετε το κοίλο βύσμα **9**, περιστρέφοντάς το ελαφρώς έξω από το επιτοίχιο στήριγμα **7** και εισάγετέ το στην υποδοχή στη συσκευή.
- ▶ Κατά τη διάρκεια της διαδικασίας φόρτισης, η συσκευή δεν μπορεί να τεθεί σε λειτουργία.

## Χειρισμός

### ΠΡΟΣΟΧΗ!

- ▶ Το άνοιγμα απορρόφησης πρέπει να είναι πάντα ελεύθερο και χωρίς εμπόδια. Οι εμπόδια οδηγούν σε υπερθέρμανση και βλάβες στο μοτέρ.
- ▶ Χρησιμοποιείτε το ακροφύσιο υγρής απορρόφησης **5** μόνο με τη βαθμίδα I (low/υγρές απορροφήσεις )

### ΥΠΟΔΕΙΞΙΣ

- ▶ Προσέξτε ώστε το φίλτρο HEPA **16** να είναι πάντα τοποθετημένο, πριν χρησιμοποιήσετε τη συσκευή.
- ▶ Απορροφάτε μόνο τόσα υγρά, έως ότου το δοχείο ακαθαρσιών **18** γεμίσει έως το σύμβολο MAX.
- ▶ Εάν έχει μπλοκάρει το μηχανοκίνητο προσάρτημα βούρτσας **6**, έτσι ώστε η βούρτσα να μην περιστρέφεται πλέον, περ. 15 δευτερόλεπτα μετά από το μπλοκάρισμα αναβοσβήνει η λυχνία ελέγχου φόρτισης **12** με κόκκινο χρώμα, η λυχνία εργασίας **15** σβήνει και η συσκευή σταματάει την απορρόφηση. Σ' αυτή την περίπτωση, αποκαταστήστε το μπλοκάρισμα όπως περιγράφεται στο Κεφάλαιο «Καθαρισμός προσαρτήματος βούρτσας». Μετακινήστε τον διακόπτη On/Off **11** στη θέση «OFF». Για να θέσετε πάλι τη συσκευή σε λειτουργία, μετακινήστε τον διακόπτη On/Off **11** στη θέση I ή II.

- 1) Κατεβάστε τη συσκευή από το επιτοίχιο στήριγμα **7**, ή, όταν δεν χρησιμοποιείτε το επιτοίχιο στήριγμα **7**, τραβήξτε το κοίλο βύσμα **9** από την υποδοχή.
- 2) Τοποθετήστε, εάν θέλετε, το αντίστοιχο ακροφύσιο στο άνοιγμα απορρόφησης. Δείτε σχετικά το Κεφάλαιο «Χρήση των αξεσουάρ».
- 3) Για να ενεργοποιήσετε τη συσκευή, ωθήστε το διακόπτη On/Off **11** προς τα εμπρός στη θέση I (= βαθμίδα low/υγρές απορροφήσεις ) ή στη θέση II (=βαθμίδα high). Η λυχνία ελέγχου φόρτισης **12** ανάβει κίτρινη στη βαθμίδα I, ενώ στη βαθμίδα II ανάβει πράσινη. Η λυχνία εργασίας **15** ανάβει.
- 4) Για να απενεργοποιήσετε τη συσκευή, ωθήστε το διακόπτη On/Off **11** πίσω στη θέση «OFF». Όλες οι λυχνίες σβήνουν.

### ΥΠΟΔΕΙΞΗ

- ▶ Αφού απορροφήσετε υγρά, καθαρίστε αμέσως το δοχείο ακαθαρσιών **18**. Αλλιώς δημιουργούνται βακτήρια και μικρόβια! Προσέχετε ώστε το φίλτρο HEPA **16** να έχει στεγνώσει καλά, προτού επαναχρησιμοποιήσετε τη συσκευή.

## ΥΠΟΔΕΙΞΗ ΓΙΑ ΤΗΝ ΑΠΟΡΡΟΦΗΣΗ ΥΓΡΩΝ

- ▶ Σε περίπτωση απορρόφησης υγρών, μεταφέρετε τη συσκευή πάντα με το ακροφύσιο υγρής απορρόφησης **5** να δείχνει προς τα κάτω:

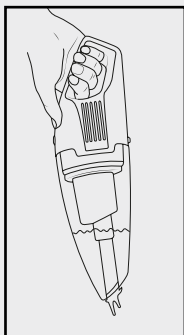

- ▶ Εάν μεταφέρετε τη συσκευή οριζόντια ή με το ακροφύσιο υγρής απορρόφησης **5** να δείχνει προς τα επάνω, ενδέχεται να εξέλθει υγρό:

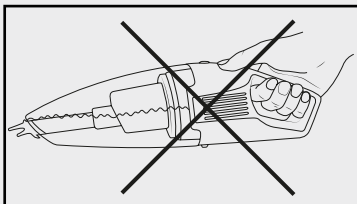
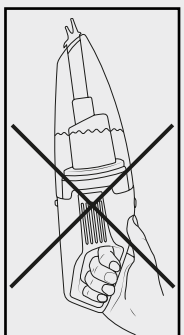

## ΥΠΟΔΕΙΞΗ

- ▶ Τοποθετήστε τη συσκευή στο επιτοίχιο στήριγμα **7** και ξεκινήστε τη διαδικασία φόρτισης, όταν η απόδοση απορρόφησης γίνεται αισθητά πιο αδύναμη και η λυχνία ελέγχου φόρτισης **12** αναβοσβήνει πράσινη.

## Χρήση των αξεσουάρ

Μπορείτε να ωθείτε το ακροφύσιο αρμών **1**, το ακροφύσιο ακριβείας **3** και το ακροφύσιο υγρής απορρόφησης **5** εύκολα με λίγη πίεση στο άνοιγμα απορρόφησης της συσκευής. Το εξάρτημα πρέπει να κάθεται καλά.

Μπορείτε να χρησιμοποιείτε το προσάρτημα βούρτσας **4**, καθώς και το ακροφύσιο γενικής χρήσης **2**, μόνο σε συνδυασμό με το ακροφύσιο αρμών **1**. Τοποθετείτε τα έτσι στο ακροφύσιο αρμών **1**, ώστε η ασφάλιση στο ακροφύσιο αρμών **1** να κουμπώνει στην οπή στο μικρό προσάρτημα βούρτσας **4** ή στο ακροφύσιο γενικής χρήσης **2**.

Μπορείτε να τοποθετήσετε το μηχανικό προσάρτημα βούρτσας **6** μόνο προς μια συγκεκριμένη κατεύθυνση. Σε αυτή τη διαδικασία πρέπει οι δύο πείροι επαφής του προσαρτήματος βούρτσας **6** να ωθηθούν στην υποδοχή επαφής στην κάτω πλευρά του ανοίγματος απορρόφησης.

Επιλέξτε το αντίστοιχο εξάρτημα:

### Ακροφύσιο αρμών

Το ακροφύσιο αρμών **1** ενδείκνυται ιδιαίτερα για τον καθαρισμό στενών, δυσπρόσιτων σημείων, π.χ. σχισμές επίπλων, πτερύγια καλοριφέρ, κλπ.

### Ακροφύσιο γενικής χρήσης

Το ακροφύσιο γενικής χρήσης **2** ενδείκνυται για τον καθαρισμό διαφόρων επιφανειών. Χρησιμοποιείται μόνο σε συνδυασμό με το ακροφύσιο αρμών **1**.

### Ακροφύσιο ακριβείας

Το ακροφύσιο ακριβείας **3** ενδείκνυται κυρίως για τον στοχευμένο καθαρισμό γωνιών και δυσπρόσιτων σημείων.

### Μικρό προσάρτημα βούρτσας

Χρησιμοποιείτε το μικρό προσάρτημα βούρτσας **4** για τον προστατευτικό καθαρισμό ευαίσθητων επιφανειών, καθώς και μικρότερων αντικειμένων (π.χ. πληκτρολόγια, ηλεκτρικές συσκευές, κλπ.). Χρησιμοποιείται μόνο σε συνδυασμό με το ακροφύσιο αρμών **1**.

### Ακροφύσιο υγρής απορρόφησης

Χρησιμοποιείτε το ακροφύσιο υγρής απορρόφησης **5** για να απορροφήσετε υγρά. Εδώ επιλέξτε αποκλειστικά τη βαθμίδα I (low/υγρές απορροφήσεις ). Απορροφάτε μόνο τόσα υγρά, έως ότου το δοχείο ακαθαρσιών **18** γεμίσει έως το σύμβολο MAX.

### Μηχανικό προσάρτημα βούρτσας

Το μηχανικό προσάρτημα βούρτσας **6** ενδείκνυται ιδιαίτερα για τον καθαρισμό ταπετσαριών και χαλιών. Τοποθετείται μόνο προς μία συγκεκριμένη κατεύθυνση.

## Καθαρισμός



### ΠΡΟΣΟΧΗ! ΥΛΙΚΕΣ ΖΗΜΙΕΣ!

- Μη χρησιμοποιείτε μέσα καθαρισμού, τα οποία είναι επιθετικά, χημικά ή τριβικά. Αυτά προσβάλλουν την επιφάνεια της συσκευής.

## Άδειασμα δοχείου ακαθαρσιών και καθαρισμός φίλτρου

### ΥΠΟΔΕΙΞΗ

- Για την επίτευξη καλύτερων αποτελεσμάτων, αδειάζετε το δοχείο ακαθαρσιών **18** και καθαρίζετε το φίλτρο HEPA **16** τακτικά.
- Εάν χρειάζεστε νέο φίλτρο HEPA **16**, απευθυνθείτε στο τμήμα σέρβις μας (βλ. Κεφάλαιο «Παραγγελία ανταλλακτικών»).

- 1) Εάν δεν έχει συμβεί ακόμα, αποσυνδέστε τη συσκευή από τον προσαρμογέα δικτύου **10** ή σηκώστε τη από το επιτοίχιο στήριγμα **7**.
- 2) Για να ανοίξετε το δοχείο ακαθαρσιών **18**, πιέστε το πλήκτρο απασφάλισης **13** και απομακρύνετε το δοχείο ακαθαρσιών **18** από τη συσκευή.
- 3) Απομακρύνετε τη βάση φίλτρου **17** μαζί με το φίλτρο HEPA **16** από το δοχείο ακαθαρσιών **18** τραβώντας και τα δύο ίσια από το δοχείο ακαθαρσιών **18**.
- 4) Αδειάστε το δοχείο ακαθαρσιών **18**.
- 5) Απομακρύνετε το φίλτρο HEPA **16** από τη βάση φίλτρου **17** περιστρέφοντας το αριστερόστροφα στην κατεύθυνση του συμβόλου  και τραβώντας προς τα έξω.
- 6) Χτυπήστε το φίλτρο HEPA **16** και τη βάση φίλτρου **17** πάνω από έναν κάδο απορριμμάτων. Εάν χρειαστεί, μπορείτε να ξεπλύνετε τη βάση φίλτρου **17** και το φίλτρο HEPA **16** με καθαρό νερό. Πριν την τοποθέτηση, αφήστε να στεγνώσουν όλα τα εξαρτήματα καλά. Μην στεγνώνετε το φίλτρο HEPA **16** με καυτό αέρα.
- 7) Τοποθετήστε πάλι τη βάση φίλτρου **17** μέσα στο δοχείο ακαθαρσιών **18**. Προσέξτε ώστε η βάση φίλτρου **17** να εδράζεται ίσια και το λαστιχένιο χείλος να ασφαρίζει το δοχείο ακαθαρσιών **18**.
- 8) Τοποθετήστε το φίλτρο HEPA **16** στη βάση φίλτρου **17** κατά τέτοιο τρόπο, ώστε οι ασφαλίσεις στο φίλτρο HEPA **16** να ταιριάζουν στις αντίστοιχες εσοχές στη βάση φίλτρου **17**. Το βέλος στο φίλτρο HEPA **16** πρέπει να δείχνει στο βέλος στη βάση φίλτρου **17**. Γυρίστε το φίλτρο HEPA **16** δεξιόστροφα στην κατεύθυνση του συμβόλου .
- 9) Τοποθετήστε πάλι το δοχείο ακαθαρσιών **18** επάνω στο μοτέρ **14**:
  - Τοποθετήστε πρώτα τις επαφές στην κάτω πλευρά του δοχείου ακαθαρσιών **18** στους πείρους επαφής στην κάτω πλευρά του μοτέρ **14**. Σε αυτή τη διαδικασία οι δύο ασφαλίσεις στο μοτέρ **14** ωθούνται στις εσοχές του δοχείου ακαθαρσιών **18**.
  - Πιέστε την επάνω πλευρά του δοχείου ακαθαρσιών **18** στην επάνω πλευρά του μοτέρ **14**, μέχρι να κουμπώσει με ήχο η ασφάλιση. Το δοχείο ακαθαρσιών **18** εδράζεται τώρα σταθερά επάνω στο μοτέρ **14**.

## Καθαρισμός προσάρτηματος βούρτσας

Για να επιτύχετε τα καλύτερα αποτελέσματα, το μηχανικό προσάρτημα βούρτσας **6** πρέπει να ελέγχεται τακτικά για εμφράξεις και να απελευθερώνεται από τρίχες, κρόσσια ή ρύπους που έχουν αναρροφηθεί.

Για τον εύκολο καθαρισμό μπορείτε να αφαιρέσετε τη βούρτσα από το προσάρτημα βούρτσας **6**:

- 1) Εάν δεν έχει συμβεί ακόμα, τραβήξτε το προσάρτημα βούρτσας **6** από το άνοιγμα απορρόφησης.
- 2) Ωθήστε τον διακόπτη απασφάλισης στο προσάρτημα βούρτσας **6** μέχρι τέρμα στην κατεύθυνση του βέλους. Η βούρτσα μπορεί τώρα να αφαιρεθεί και να καθαριστεί. Ο διακόπτης απασφάλισης επιστρέφει αυτόματα με αναπήδηση στην αρχική του θέση.
- 3) Για να τοποθετήσετε πάλι τη βούρτσα μετά τον καθαρισμό, ακολουθήστε τη εξής διαδικασία:
  - Τοποθετήστε πρώτα το ένα άκρο στον άξονα μετάδοσης κίνησης στην απέναντι κείμενη πλευρά του διακόπτη απασφάλισης. Προσέξτε καθώς μόνο μια πλευρά της βούρτσας ταιριάζει στον άξονα μετάδοσης κίνησης.
  - Ωθήστε τον διακόπτη απασφάλισης στο προσάρτημα βούρτσας **6** μέχρι τέρμα στην κατεύθυνση του βέλους και κρατήστε τον σε αυτή τη θέση. Τοποθετήστε τώρα το άλλο άκρο της βούρτσας στην αντίστοιχη εσοχή στα πλάγια του διακόπτη απασφάλισης.
  - Αφήστε τον διακόπτη απασφάλισης για να στερεώσετε τη βούρτσα. Η βούρτσα πρέπει τώρα να εδράζεται πάλι ίσια και σταθερά στο προσάρτημα βούρτσας **6**.

## Καθαρισμός συσκευής

- 1) Καθαρίστε το περιβλήμα και τα αξεσουάρ με ένα ελαφρώς νωπό πανί. Σε σκληρές ακαθαρσίες βάζετε ένα ήπιο καθαριστικό μέσο επάνω στο πανί.
- 2) Στεγνώνετε όλα τα εξαρτήματα καλά, πριν από την εκ νέου χρήση της συσκευής ή πριν την αποθήκευση.

## Φύλαξη

Φυλάτε τη συσκευή σε έναν στεγνό χώρο χωρίς σκόνη.

## Απόρριψη

### Απόρριψη συσκευής



**Σε καμία περίπτωση μην απορρίπτετε τη συσκευή στα οικιακά απορρίμματα. Αυτό το προϊόν υπόκειται στην Ευρωπαϊκή Οδηγία 2012/19/EU.**

Απορρίπτετε τη συσκευή μέσω μιας εγκεκριμένης επιχείρησης απόρριψης ή μέσω της κοινοτικής επιχείρησης απόρριψης. Τηρείτε τις ισχύουσες προδιαγραφές. Σε περίπτωση αμφιβολιών, επικοινωνείτε με την αρμόδια επιχείρηση απόρριψης.



**Σε καμία περίπτωση μην απορρίπτετε τον προσαρμογέα δικτύου στα οικιακά απορρίμματα. Ο προσαρμογέας δικτύου υπόκειται στην Ευρωπαϊκή Οδηγία 2012/19/EU ΑΗΗΕ (Απόβλητα ηλεκτρικού και ηλεκτρονικού εξοπλισμού).**

Απορρίπτετε τον προσαρμογέα δικτύου σε μία εγκεκριμένη επιχείρηση απόρριψης ή στην κοινοτική επιχείρηση απόρριψης. Τηρείτε τις ισχύουσες προδιαγραφές. Σε περίπτωση αμφιβολιών, επικοινωνείτε με την αρμόδια επιχείρηση απόρριψης.



Για τις δυνατότητες απόρριψης του προϊόντος μετά το τέλος του κύκλου ζωής του, απευθυνθείτε στην αρμόδια υπηρεσία της κοινότητας ή της πόλης σας.

### ΥΠΟΔΕΙΞΗ

- Η συσκευή αυτή περιέχει συσσωρευτές, οι οποίοι δεν απεγκαθίστανται. Η αφαίρεση ή η αντικατάσταση των συσσωρευτών επιτρέπεται να εκτελείται αποκλειστικά από τον κατασκευαστή, το τμήμα εξυπηρέτησης πελατών του ή ένα αντιστοιχώς εξειδικευμένο άτομο, ώστε να αποφεύγονται κίνδυνοι. Κατά την απόρριψη πρέπει να υποδεικνύεται ότι αυτή η συσκευή περιέχει συσσωρευτές.

### Απόρριψη της συσκευασίας



Η συσκευασία αποτελείται από φιλικά προς το περιβάλλον υλικά, τα οποία μπορείτε να απορρίψετε μέσω των τοπικών υπηρεσιών ανακύκλωσης.



Απορρίπτετε τη συσκευασία με τρόπο φιλικό προς το περιβάλλον. Λαμβάνετε υπόψη τη σήμανση στα διάφορα υλικά συσκευασίας και, εφόσον απαιτείται, ξεχωρίζετε τα. Τα υλικά συσκευασίας φέρουν σήμανση με συντομογραφίες (α) και ψηφία (b) με την εξής σημασία:

- 1-7: Πλαστικά,
- 20-22: Χαρτί και χαρτόνι,
- 80-98: Συνθετικά υλικά.

## Παραγγελία ανταλλακτικών

Μπορείτε να παραγγείλετε τα ακόλουθα ανταλλακτικά για το προϊόν SAST 18 A1:



Παραγγείλετε τα ανταλλακτικά μέσω της τηλεφωνικής γραμμής άμεσης τεχνικής εξυπηρέτησης (βλ. Κεφάλαιο «Σέρβις») ή μέσω της ιστοσελίδας μας [www.kompernass.com](http://www.kompernass.com).



### ΥΠΟΔΕΙΞΗ

- Για την παραγγελία σας να έχετε έτοιμο τον αριθμό IAN που θα βρείτε στο κάλυμμα αυτών των οδηγιών χρήσης.



## Εγγύηση της Kompnass Handels GmbH

Αξιότιμη πελάτισσα, αξιότιμε πελάτη,

Η παρούσα συσκευή διαθέτει 3 χρόνια εγγύηση από την ημερομηνία αγοράς. Στην περίπτωση ελλείψεων στο προϊόν έχετε νομικά δικαιώματα έναντι του πωλητή του προϊόντος. Αυτά τα νομικά δικαιώματα δεν περιορίζονται μέσω της κατωτέρω αναφερόμενης εγγύησης.

### Προϋποθέσεις εγγύησης

Η περίοδος εγγύησης ξεκινά την ημερομηνία αγοράς. Φυλάσσετε την απόδειξη αγοράς. Απαιτείται ως αποδεικτικό αγοράς.

Εάν, εντός τριών ετών από την ημερομηνία αγοράς, παρατηρηθεί κάποιο σφάλμα υλικού ή κατασκευής στο προϊόν, θα επισκευάσουμε ή θα αντικαταστήσουμε (κατόπιν κρίσης μας) το προϊόν δωρεάν ή θα σας επιστραφεί το ποσό αγοράς. Η παρούσα εγγύηση προϋποθέτει ότι η ελαττωματική συσκευή και η απόδειξη αγοράς θα υποβληθούν μαζί με μια σύντομη περιγραφή αναφορικά με το πού βρίσκεται η έλλειψη και τότε παρατηρήθηκε, εντός της περιόδου των τριών ετών.

Εάν το ελάττωμα καλύπτεται από την εγγύησή μας, θα λάβετε το επισκευασμένο ή ένα νέο προϊόν.

### Περίοδος εγγύησης και νομικές απαιτήσεις λόγω ελλείψεων

Ο χρόνος εγγύησης δεν παρατείνεται μέσω της παροχής εγγύησης. Αυτό ισχύει και για εξαρτήματα, τα οποία έχουν αντικατασταθεί και επισκευαστεί. Ενδεχόμενες ήδη υπάρχουσες ζημιές και ελλείψεις κατά την αγορά πρέπει να γνωστοποιούνται αμέσως μετά την αποσυσκευασία. Μετά τη λήξη του χρόνου εγγύησης, τυχόν εμφανιζόμενες επισκευές χρεώνονται.

### Εύρος εγγύησης

Η συσκευή κατασκευάστηκε σύμφωνα με αυστηρές οδηγίες ποιότητας και ελέγχθηκε προσεκτικά πριν από την αποστολή.

Η εγγύηση ισχύει για σφάλματα υλικού ή κατασκευής. Η παρούσα εγγύηση δεν καλύπτει εξαρτήματα του προϊόντος που υπόκεινται σε φυσιολογική φθορά και, ως εκ τούτου, θεωρούνται αναλώσιμα εξαρτήματα ή ζημιές σε εύθραυστα εξαρτήματα, π.χ. διακόπτες, συσσωρευτές ή γυάλινα εξαρτήματα.

Η παρούσα εγγύηση ακυρώνεται εάν προκληθεί ζημιά στο προϊόν, εάν δεν γίνεται σωστή χρήση ή συντήρηση. Για μια σωστή χρήση του προϊόντος πρέπει να τηρούνται επακριβώς οι αναφερόμενες υποδείξεις στις οδηγίες χειρισμού. Σκοποί χρήσης και χειρισμοί που δεν συνιστώνται ή για τους οποίους υπάρχει προειδοποίηση πρέπει απαραίτητα να αποφεύγονται.

Το προϊόν προορίζεται μόνο για ιδιωτική και όχι για επαγγελματική χρήση. Σε περίπτωση κακής μεταχείρισης και ακατάλληλης χρήσης, χρήσης βίας και παρεμβάσεων, οι οποίες δεν διεξήχθησαν από το εξουσιοδοτημένο μας τμήμα σέρβις, η εγγύηση παύει να ισχύει.

## Διαδικασία σε περίπτωση εγγύησης

Για την εξασφάλιση γρήγορης επεξεργασίας του ζητήματός σας, τηρείτε τις ακόλουθες υποδείξεις:

- Για όλες τις ερωτήσεις έχετε έτοιμη την απόδειξη αγοράς και τον κωδικό προϊόντος (π.χ. IAN 12345) ως απόδειξη για την αγορά.
- Για τον κωδικό προϊόντος, ανατρέξτε στην πινακίδα τύπου στο προϊόν, σε μια ετικέτα στο προϊόν, στο εξώφυλλο των οδηγιών χρήσης (κάτω αριστερά) ή σε ένα αυτοκόλλητο στην πίσω ή κάτω πλευρά του προϊόντος.
- Εάν προκύψουν σφάλματα λειτουργίας ή άλλες ελλείψεις, επικοινωνήστε κατ' αρχήν με το ακόλουθο αναφερόμενο τμήμα σέρβις **τηλεφωνικά** ή **με E-Mail**.
- Ένα προϊόν που θεωρείται ελαττωματικό μπορείτε να το αποστείλετε ατελώς στην αναφερόμενη διεύθυνση του σέρβις επισυνάπτοντας την απόδειξη αγοράς (απόδειξη ταμείου) και αναφέροντας που βρίσκεται η έλλειψη και τότε εμφανίστηκε.



Στην ιστοσελίδα [www.lidl-service.com](http://www.lidl-service.com) μπορείτε να πραγματοποιήσετε λήψη των παρόντων ή άλλων οδηγιών χρήσης, βίντεο προϊόντων και λογισμικού.

Με αυτόν τον κωδικό QR μεταβαίνετε απευθείας στη σελίδα εξυπηρέτησης Lidl ([www.lidl-service.com](http://www.lidl-service.com)) και εισαγάγοντας τον κωδικό προϊόντος (IAN) 123456 μπορείτε να ανοίξετε τις αντίστοιχες οδηγίες χρήσης.

## Σέρβις

**GR** Σέρβις Ελλάδα  
Tel.: 801 5000 019 (0,03 EUR/Min.)  
E-Mail: [kompernass@lidl.gr](mailto:kompernass@lidl.gr)

**CY** Σέρβις Κύπρος  
Tel.: 8009 4409  
E-Mail: [kompernass@lidl.com.cy](mailto:kompernass@lidl.com.cy)

IAN 322200\_1901

## Εισαγωγέας

Η ακόλουθη διεύθυνση δεν είναι διεύθυνση σέρβις. Επικοινωνήστε, κατ' αρχήν, με την αναφερόμενη υπηρεσία σέρβις.

KOMPERNASS HANDELS GMBH  
BURGSTRASSE 21  
DE-44867 BOCHUM  
GERMANIA  
[www.kompernass.com](http://www.kompernass.com)



## Inhaltsverzeichnis

<b>Einleitung</b> .....	<b>42</b>
<b>Bestimmungsgemäßer Gebrauch</b> .....	<b>42</b>
<b>Lieferumfang</b> .....	<b>42</b>
<b>Gerätebeschreibung</b> .....	<b>43</b>
<b>Technische Daten</b> .....	<b>44</b>
<b>Wichtige Sicherheitshinweise</b> .....	<b>45</b>
<b>Vor der ersten Inbetriebnahme</b> .....	<b>48</b>
<b>Informationen zu den Akkus</b> .....	<b>48</b>
<b>Montage des Wandhalters</b> .....	<b>49</b>
<b>Aufladen</b> .....	<b>50</b>
<b>Bedienen</b> .....	<b>51</b>
<b>Zubehör nutzen</b> .....	<b>53</b>
Fugendüse .....	53
Universaldüse .....	53
Präzisionsdüse .....	53
Kleiner Bürstenaufsatz .....	53
Nasssaugdüse .....	53
Motorisierter Bürstenaufsatz .....	53
<b>Reinigen</b> .....	<b>54</b>
Schmutzbehälter leeren und Filter reinigen .....	54
Bürstenaufsatz reinigen .....	55
Gerät reinigen .....	55
<b>Aufbewahren</b> .....	<b>55</b>
<b>Entsorgen</b> .....	<b>56</b>
Gerät entsorgen .....	56
Verpackung entsorgen .....	56
<b>Ersatzteile bestellen</b> .....	<b>57</b>
<b>Garantie der Kompernaß Handels GmbH</b> .....	<b>58</b>
Service .....	59
Importeur .....	59

## Einleitung

Herzlichen Glückwunsch zum Kauf Ihres neuen Gerätes.

Sie haben sich damit für ein hochwertiges Produkt entschieden. Die Bedienungsanleitung ist Bestandteil dieses Produkts. Sie enthält wichtige Hinweise für Sicherheit, Gebrauch und Entsorgung. Machen Sie sich vor der Benutzung des Produkts mit allen Bedien- und Sicherheitshinweisen vertraut. Benutzen Sie das Produkt nur wie beschrieben und für die angegebenen Einsatzbereiche. Händigen Sie alle Unterlagen bei Weitergabe des Produkts an Dritte mit aus.

## Bestimmungsgemäßer Gebrauch

Der Handstaubsauger darf nur zum Saugen von trockenen oder nassen Oberflächen bzw. trockenem oder nassem Sauggut oder Flüssigkeiten eingesetzt werden.

Menschen oder Tiere dürfen mit diesem Gerät nicht abgesaugt werden. Jede andere Verwendung oder Veränderung des Gerätes gilt als nicht bestimmungsgemäß und birgt erhebliche Unfallgefahren.

Der Hersteller haftet nicht für Schäden, die durch nicht bestimmungsgemäßen Gebrauch oder falsche Bedienung verursacht werden. Das Gerät ist nicht für den gewerblichen Gebrauch bestimmt.

## Lieferumfang

Das Gerät wird standardmäßig mit folgenden Komponenten geliefert:

- Akku-Handstaubsauger
- Fugendüse
- Universaldüse
- Präzisionsdüse
- Kleiner Bürstenaufsatz
- Nasssaugdüse
- Motorisierter Bürstenaufsatz
- Wandhalter
- Montagematerial (2 Schrauben, 2 Dübel)
- Netzadapter
- Bedienungsanleitung

### HINWEIS

- ▶ Prüfen Sie die Lieferung auf Vollständigkeit und auf sichtbare Schäden.
- ▶ Bei einer unvollständigen Lieferung oder Schäden infolge mangelhafter Verpackung oder durch Transport wenden Sie sich an die Service-Hotline (siehe Kapitel **Service**).

## Gerätebeschreibung

- ❶ Fugendüse
- ❷ Universaldüse
- ❸ Präzisionsdüse
- ❹ Kleiner Bürstenaufsatz
- ❺ Nasssaugdüse
- ❻ Motorisierter Bürstenaufsatz
- ❼ Wandhalter
- ❽ Zubehörhalter
- ❾ Hohlstecker
- ❿ Netzadapter
- ⓫ Ein-/Ausschalter
- ⓬ Ladekontrollleuchte
- ⓭ Entriegelungstaste
- ⓮ Motorblock
- ⓯ Arbeitslicht
- ⓰ HEPA-Filter
- ⓱ Filterhalter
- ⓲ Schmutzbehälter

### **HINWEIS**

- Das Gerät wird mit nicht geladenen Akkus geliefert.

## Technische Daten

<b>Gerät</b>	
Eingangsspannung	22,5 V === (Gleichstrom)
Eingangsstrom	500 mA
Polarität	 (Plus innen, Minus außen)
<b>Motorisierter Bürstenaufsatz</b>	
Eingangsspannung	18 V === (Gleichstrom), 10 W
<b>Netzadapter</b>	
Eingangsspannung	100 - 240 V ~ (Wechselstrom), 50/60 Hz
Eingangsstrom	0,5 A
Ausgangsspannung	22,5 V === (Gleichstrom)
Ausgangsstrom	500 mA
Schutzklasse	II /  (Doppelisolierung)
Schutzart	IP 20: Schutz gegen feste Fremdkörper von mehr als 12,5mm Durchmesser
Effizienzklasse	5 
Polarität	 (Plus innen, Minus außen)
Hersteller	E-TEK Electronics Manufactory Ltd.
Typenbezeichnung	ZD012A225050BS
<b>Akkus</b>	
Kapazität	2200 mAh
Akku	18,5 V === (Gleichstrom) (5 x 3,7 V Lithium-Ionen-Akku)

## Wichtige Sicherheitshinweise

### **⚠ GEFAHR! ELEKTRISCHER SCHLAG!**

- ▶ Laden bzw. verwenden Sie dieses Gerät nicht im Freien.
- ▶ Den Handstaubsauger niemals gebrauchen, wenn Kabel, Stecker oder Gehäuse beschädigt sind.
- ▶ Lassen Sie beschädigte Netzstecker oder Netzkabel sofort von autorisiertem Fachpersonal austauschen, um Gefährdungen zu vermeiden.
- ▶ Lassen Sie Reparaturen nur von einer Fachwerkstatt durchführen. Öffnen Sie unter keinen Umständen selbst das Gerät. Eingriffe, die nicht durch einen Fachbetrieb vorgenommen wurden, können zu Verletzungen führen.
- ▶ Fassen Sie den Netzadapter oder das Gerät nicht mit nassen oder feuchten Händen an.
- ▶ Verwenden Sie den Netzadapter nicht mit einem Verlängerungskabel, sondern verbinden Sie den Netzadapter direkt mit einer Steckdose.

### **⚠ WARNUNG! VERLETZUNGSGEFAHR!**

- ▶ Wechseln Sie keine Zubehörteile aus, wenn das Gerät in Betrieb ist.
- ▶ Benutzen Sie den Handstaubsauger nicht zum Aufsaugen von spitzen Gegenständen oder Glasscherben.
- ▶ Niemals brennende Streichhölzer, glimmende Asche oder Zigarettenstummel aufsaugen.
- ▶ Gebrauchen Sie den Handstaubsauger nicht zum Aufsaugen von chemischen Produkten, Steinstaub, Gips, Zement, oder anderen ähnlichen Partikeln.
- ▶ Das Gerät ist nicht für entflammbare und explosive Stoffe oder chemische und aggressive Flüssigkeiten geeignet.



## **⚠️ WARNUNG! VERLETZUNGSGEFAHR!**

- ▶ Lagern Sie das Gerät immer in geschlossenen Räumen. Um Unfälle zu verhindern, bewahren Sie das Gerät nach Gebrauch an einem trockenen Ort auf.
- ▶ Unter extremen Bedingungen können Leckagen an den Akkuzellen auftreten. Bei Kontakt der Flüssigkeit mit Haut oder Augen ist die betreffende Stelle sofort mit sauberem Wasser aus- bzw. abzuspülen. Suchen Sie einen Arzt auf.
- ▶ Dieses Gerät kann von Kindern ab 8 Jahren und darüber sowie von Personen mit verringerten physischen, sensorischen oder mentalen Fähigkeiten oder Mangel an Erfahrung und Wissen benutzt werden, wenn sie beaufsichtigt oder bezüglich des sicheren Gebrauchs des Gerätes unterwiesen wurden und die daraus resultierenden Gefahren verstehen.
- ▶ Kinder dürfen nicht mit dem Gerät spielen.
- ▶ Reinigung und Benutzer-Wartung dürfen nicht von Kindern ohne Beaufsichtigung durchgeführt werden.
- ▶ Üben Sie besondere Sorgfalt aus, wenn Sie den Handstaubsauger auf Treppen benutzen.
- ▶ Greifen Sie niemals in sich bewegende (umlaufende) Teile. Es besteht Quetschgefahr!

## **⚠️ ACHTUNG! SACHSCHADEN!**

- ▶ Verwenden Sie nur Zubehörteile, die vom Hersteller empfohlen werden.
- ▶ Der Netzadapter darf nicht für andere Zwecke benutzt werden. Tragen Sie den Wandhalter oder den Netzadapter niemals am Kabel. Ziehen Sie nicht am Kabel, wenn Sie das Gerät verstellen wollen.

## ⚠ **ACHTUNG! SACHSCHADEN!**

- ▶ Fassen Sie immer den Netzstecker an, um das Gerät von der Stromversorgung zu trennen.
- ▶ Achten Sie unbedingt darauf, dass Sie den Handstaubsauger nicht neben Heizkörpern, Backöfen oder anderen erhitzten Geräten oder Flächen abstellen.
- ▶ Achten Sie immer darauf, dass die Lüftungsschlitze frei sind. Ein blockierter Luftkreislauf kann zur Überhitzung und Beschädigung des Gerätes führen.
- ▶ Das Gerät ist zwar auch zum Aufsaugen geringer Wassermengen vorgesehen, sein Gehäuse ist jedoch nicht spritzwassergeschützt. Tauchen Sie das Gerät daher nicht in Wasser und setzen Sie es keiner Feuchtigkeit aus!
- ▶ Dieses Produkt enthält wiederaufladbare Akkus. Werfen Sie die Akkus nicht ins Feuer und setzen Sie sie nicht hohen Temperaturen aus. Es besteht Explosionsgefahr!
- ▶ Benutzen Sie den Handstaubsauger nicht ohne eingesetzten HEPA-Filter.
- ▶ Benutzen Sie den Netzadapter nicht für ein anderes Produkt und versuchen Sie nicht, dieses Gerät mittels einer anderen Ladestation aufzuladen. Verwenden Sie nur den mit diesem Gerät gelieferten Netzadapter.
- ▶ Versuchen Sie niemals, **nicht wiederaufladbare** Batterien aufzuladen.
- ▶ Die Akkus in diesem Gerät können nicht ersetzt werden.

## Vor der ersten Inbetriebnahme

- 1) Entfernen Sie alle Verpackungsmaterialien vom Gerät.
- 2) Kontrollieren Sie, ob der Filterhalter **17** und der HEPA-Filter **16** fest im Schmutzbehälter **18** sitzen. Sie könnten sich während des Transportes gelockert haben.  
Um den Filterhalter **17** und den HEPA-Filter **16** in den Schmutzbehälter **18** einzusetzen, gehen Sie wie folgt vor:
  - Den Filterhalter **17** können Sie nur in einer bestimmten Position im Schmutzbehälter **18** positionieren. Dabei zeigt die Seite „UP“ nach oben. Schieben Sie den Filterhalter **17** soweit wie möglich in den Schmutzbehälter **18**. Achten Sie darauf, dass der Filterhalter **17** gerade sitzt und die Gummilippe den Schmutzbehälter **18** verschließt.
  - Setzen Sie den HEPA-Filter **16** so in den Filterhalter **17** ein, dass die Arretierungen am HEPA-Filter **16** in die entsprechenden Aussparungen am Filterhalter **17** passen. Der Pfeil am HEPA-Filter **16** muss auf den Pfeil am Filterhalter **17** weisen. Drehen Sie den HEPA-Filter **16** im Uhrzeigersinn in Richtung -Symbol.
- 3) Setzen Sie den Schmutzbehälter **18** auf den Motorblock **14**:
  - Setzen Sie zunächst die Kontakte an der Unterseite des Schmutzbehälters **18** auf die Kontaktstifte an der Unterseite des Motorblocks **14**. Dabei schieben sich die beiden Arretierungen am Motorblock **14** in die Aussparungen am Schmutzbehälter **18**.
  - Drücken Sie die Oberseite des Schmutzbehälters **18** an die Oberseite des Motorblocks **14**, bis die Verriegelung hörbar einrastet. Der Schmutzbehälter **18** sitzt nun fest auf dem Motorblock **14**.

## Informationen zu den Akkus

- Das Gerät wird mit wiederaufladbaren Lithium-Ionen-Akkus betrieben. Bevor Sie das Gerät zum ersten Mal verwenden, müssen die Akkus geladen werden. Die Ladekontrollleuchte **12** blinkt während des Ladevorgangs rot. Sobald die Akkus voll geladen sind, leuchtet die Ladekontrollleuchte **12** grün.
- Blinkt die Ladekontrollleuchte **12** abwechselnd grün und rot, ist der Akku kurz davor komplett entladen zu sein und das Gerät schaltet sich nach ca. 1 Minute aus. So wird das Gerät vor Tiefenentladung geschützt.

## Montage des Wandhalters

### **GEFAHR! ELEKTRISCHER SCHLAG!**

- ▶ Stellen Sie sicher, dass sich keine Strom- oder Wasserleitungen in der Wand befinden, in der Sie die Löcher für den Wandhalter **7** bohren wollen. Es besteht Lebensgefahr, wenn Sie eine stromführende Leitung anbohren!
- 1) Suchen Sie einen geeigneten Montageplatz für den Wandhalter **7**: Der Handstaubsauger muss problemlos aus ihm herausgezogen werden können und eine Netzsteckdose muss sich in erreichbarer Nähe befinden. Zudem sollten weder Strom- noch Wasserleitungen an der Stelle in der Wand verlaufen.
  - 2) Bohren Sie untereinander zwei Löcher in einem Abstand von ca. 110 mm. Die Bohrlöcher müssen passend für 5 mm-Dübel sein.
  - 3) Stecken Sie die Dübel in die Löcher und drehen Sie die Schrauben so ein, dass der Kopf einige Millimeter hervorragt.
  - 4) Hängen Sie den Wandhalter **7** mit den Bohröffnungen in die beiden Schrauben ein. Achten Sie darauf, dass die Schrauben in die Langlöcher einrutschen. Der Wandhalter **7** sollte möglichst dicht an der Wand anliegen. Sie können durch Rein- und Rausdrehen der Schrauben den richtigen Abstand einstellen bzw. eventuelle Unebenheiten der Wand ausgleichen.
  - 5) Achten Sie darauf, dass das Netzkabel nicht eingeklemmt wird und korrekt in der Aussparung liegt.
  - 6) Schieben Sie die beiden Zubehörhalter **8** jeweils links und rechts auf die Arretierungen des Wandhalters **7**. Sie können die Düsen auf die Zubehörhalter **8** aufstecken.
  - 7) Setzen Sie den Hohlstecker **9** des Netzadapters **10** von unten in den Wandhalter **7** ein. Fixieren Sie den Hohlstecker **9**, indem Sie ihn drehen.
  - 8) Stecken Sie den Netzadapter **10** in eine Netzsteckdose.

## Aufladen

### HINWEIS

- ▶ Vergewissern Sie sich, dass der Ein-/Ausschalter **11** nach hinten geschoben ist (Position „OFF“), bevor Sie mit dem Laden beginnen.
- Setzen Sie das Gerät von oben in den Wandhalter **7**. Dabei sollten die Arretierung am Wandhalter **7** in die Aussparung am Motorblock **14** sowie der Hohlstecker **9** in die Buchse am unteren Ende des Motorblocks **14** rutschen. Die Ladekontrollleuchte **12** blinkt rot auf und der Ladevorgang beginnt.
- Ist der Ladevorgang abgeschlossen, welcher bei komplett entladenen Akkus ca. 5 bis 5,5 Stunden dauern kann, leuchtet die Ladekontrollleuchte **12** grün. Das Gerät schaltet automatisch in die Erhaltungsladung. Lassen Sie dennoch das Gerät nicht permanent am Netzadapter **10** angeschlossen, um eventuelle Beschädigungen der Akkus zu vermeiden.
- Laden Sie die Akkus wieder auf, wenn die Saugleistung des Geräts spürbar schwächer wird und die Ladekontrollleuchte **12** grün blinkt.

### HINWEIS

- ▶ Blinkt die Ladekontrollleuchte **12** abwechselnd grün und rot, ist der Akku kurz davor komplett entladen zu sein und das Gerät schaltet sich nach ca. 1 Minute aus. So wird das Gerät vor Tiefenentladung geschützt.
- ▶ Das Gerät kann auch direkt über den Netzadapter **10** geladen werden. Entnehmen Sie dafür den Hohlstecker **9** durch eine leichte Drehung aus dem Wandhalter **7** und stecken Sie ihn in die Buchse am Gerät.
- ▶ Während des Ladevorgangs kann das Gerät nicht in Betrieb genommen werden.

## Bedienen

### ACHTUNG!

- ▶ Die Saugöffnung muss jederzeit frei und darf nicht verstopft sein. Verstopfungen führen zu Überhitzung und Beschädigung des Motors.
- ▶ Die Nasssaugdüse **5** nur mit Stufe I (low/Nasssaugen ) verwenden.

### HINWEISE

- ▶ Achten Sie darauf, dass der HEPA-Filter **16** immer eingesetzt ist, bevor Sie das Gerät verwenden.
  - ▶ Saugen Sie maximal nur so viel Flüssigkeit auf, bis der Schmutzbehälter **18** bis zur MAX-Markierung gefüllt ist.
  - ▶ Ist der motorisierte Bürstenaufsatz **6** blockiert, so dass sich die Bürste nicht mehr drehen kann, blinkt nach ca. 15 Sekunden der Blockade die Ladekontrollleuchte **12** rot, das Arbeitslicht **15** erlischt und das Gerät stoppt das Saugen. Entfernen Sie in diesem Fall die Blockierung wie im Kapitel „Bürstenaufsatz reinigen“ beschrieben. Schieben Sie den Ein-/Ausschalter **11** in die Position „OFF“. Um das Gerät wieder in Betrieb zu nehmen, schieben Sie den Ein-/Ausschalter **11** in die Position I oder II.
- 1) Nehmen Sie das Gerät von dem Wandhalter **7** herunter, oder, wenn Sie den Wandhalter **7** nicht benutzen, ziehen Sie den Hohlstecker **9** aus der Buchse.
  - 2) Setzen Sie, wenn gewünscht, die passende Düse in die Saugöffnung. Sehen Sie hierzu das Kapitel „Zubehör nutzen“.
  - 3) Um das Gerät einzuschalten, schieben Sie den Ein-/Ausschalter **11** nach vorne in Position I (= Stufe low/Nasssaugen ) oder Position II (= Stufe high). Die Ladekontrollleuchte **12** leuchtet bei Stufe I gelb, bei Stufe II grün auf. Das Arbeitslicht **15** leuchtet auf.
  - 4) Um das Gerät auszuschalten, schieben Sie den Ein-/Ausschalter **11** zurück in die Position „OFF“. Alle Leuchten erlöschen.

### HINWEIS

- ▶ Reinigen Sie, nachdem Sie Flüssigkeiten aufgesaugt haben, sofort den Schmutzbehälter **18**. Ansonsten bilden sich Bakterien und Keime! Achten Sie darauf, dass der HEPA-Filter **16** vollständig getrocknet ist, bevor Sie das Gerät wieder benutzen.

## HINWEIS ZUM SAUGEN VON FLÜSSIGKEITEN

- ▶ Wenn Sie Flüssigkeiten aufgesaugt haben, tragen Sie das Gerät immer mit der Nasssaugdüse **5** nach unten weisend:

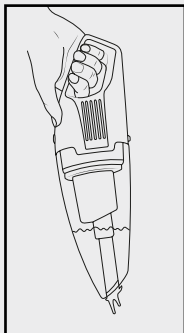

- ▶ Wenn Sie das Gerät waagrecht oder mit der Nasssaugdüse **5** nach oben weisend tragen, kann es passieren, dass Flüssigkeit austritt:

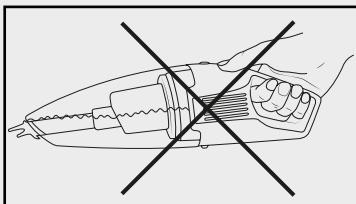
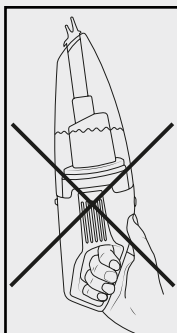

## HINWEIS

- ▶ Setzen Sie das Gerät in den Wandhalter **7** und beginnen Sie mit dem Ladevorgang, wenn die Saugleistung spürbar schwächer wird und die Ladekontrollleuchte **12** grün blinkt.

## Zubehör nutzen

Die Fugendüse **1**, die Präzisionsdüse **3** und die Nasssaugdüse **5** schieben Sie einfach mit etwas Druck in die Saugöffnung am Gerät. Der Aufsatz sollte fest sitzen.

Den kleinen Bürstenaufsatz **4** sowie die Universaldüse **2** können Sie nur in Verbindung mit der Fugendüse **1** nutzen. Stecken Sie sie dazu so auf die Fugendüse **1** auf, dass die Arretierung an der Fugendüse **1** in das Loch am kleinen Bürstenaufsatz **4** oder der Universaldüse **2** einrastet.

Den motorisierten Bürstenaufsatz **6** können Sie nur in eine bestimmte Richtung aufstecken. Dabei müssen die beiden Kontaktstifte des Bürstenaufsatzes **6** in die Kontaktbuchse an der Unterseite der Saugöffnung geschoben werden.

Wählen Sie das passende Zubehör:

### Fugendüse

Die Fugendüse **1** eignet sich besonders für die Reinigung aller enger, schwer zu erreichender Stellen, z. B. Möbelritzen, Heizungs lamellen etc.

### Universaldüse

Die Universaldüse **2** eignet sich für die Reinigung von verschiedenen Oberflächen. Nur in Verbindung mit der Fugendüse **1** verwendbar.

### Präzisionsdüse

Die Präzisionsdüse **3** eignet sich vor allem für die gezielte Reinigung von Ecken und schwer zu erreichenden Stellen.

### Kleiner Bürstenaufsatz

Benutzen Sie den kleinen Bürstenaufsatz **4** für die schonende Reinigung von empfindlichen Oberflächen sowie kleineren Gegenständen (z. B. Tastaturen, Elektrogeräten etc.). Nur in Verbindung mit der Fugendüse **1** verwendbar.

### Nasssaugdüse

Benutzen Sie die Nasssaugdüse **5**, um Flüssigkeiten aufzusaugen. Wählen Sie hierzu ausschließlich die Stufe I (low/Nasssaugen ) . Saugen Sie maximal nur so viel Flüssigkeit auf, bis der Schmutzbehälter **18** bis zur MAX-Markierung gefüllt ist.

### Motorisierter Bürstenaufsatz

Der motorisierte Bürstenaufsatz **6** ist besonders für die Reinigung von Polstern und Teppichen geeignet. Kann nur in einer bestimmten Richtung aufgesteckt werden.





## Reinigen

### ACHTUNG! SACHSCHADEN!

- ▶ Benutzen Sie keine aggressiven, chemischen oder scheuernde Reinigungsmittel. Diese greifen die Oberfläche des Gerätes an.

## Schmutzbehälter leeren und Filter reinigen

### HINWEIS

- ▶ Um beste Ergebnisse zu erzielen, leeren Sie den Schmutzbehälter **18** und reinigen Sie den HEPA-Filter **16** regelmäßig.
  - ▶ Falls Sie einen neuen HEPA-Filter **16** benötigen, wenden Sie sich an unseren Service (siehe Kapitel „Ersatzteile bestellen“).
- 1) Falls noch nicht geschehen, trennen Sie das Gerät vom Netzadapter **10** bzw. heben Sie es von dem Wandhalter **7**.
  - 2) Um den Schmutzbehälter **18** zu öffnen, drücken Sie die Entriegelungstaste **13** und nehmen Sie den Schmutzbehälter **18** vom Gerät ab.
  - 3) Entnehmen Sie den Filterhalter **17** samt HEPA-Filter **16** aus dem Schmutzbehälter **18**, indem Sie beides gerade aus dem Schmutzbehälter **18** herausziehen.
  - 4) Entleeren Sie den Schmutzbehälter **18**.
  - 5) Entnehmen Sie den HEPA-Filter **16** aus dem Filterhalter **17**, indem Sie ihn gegen den Uhrzeigersinn in Richtung -Symbol drehen und herausziehen.
  - 6) Klopfen Sie den HEPA-Filter **16** und den Filterhalter **17** über einem Mülleimer aus. Bei Bedarf können Sie den Filterhalter **17** und den HEPA-Filter **16** mit klarem Wasser abspülen. Vor dem Einsetzen alle Teile wieder vollständig trocknen lassen. Trocknen Sie den HEPA-Filter **16** nicht mit heißer Luft.
  - 7) Setzen Sie den Filterhalter **17** wieder in den Schmutzbehälter **18** ein. Achten Sie darauf, dass der Filterhalter **17** gerade sitzt und die Gummilippe den Schmutzbehälter **18** verschließt.
  - 8) Setzen Sie den HEPA-Filter **16** so in den Filterhalter **17** ein, dass die Arretierungen am HEPA-Filter **16** in die entsprechenden Aussparungen am Filterhalter **17** passen. Der Pfeil am HEPA-Filter **16** muss auf den Pfeil am Filterhalter **17** weisen. Drehen Sie den HEPA-Filter **16** im Uhrzeigersinn in Richtung -Symbol.
  - 9) Setzen Sie den Schmutzbehälter **18** wieder auf den Motorblock **14**:
    - Setzen Sie zunächst die Kontakte an der Unterseite des Schmutzbehälters **18** auf die Kontaktstifte an der Unterseite des Motorblocks **14**. Dabei schieben sich die beiden Arretierungen am Motorblock **14** in die Aussparungen am Schmutzbehälter **18**.
    - Drücken Sie die Oberseite des Schmutzbehälters **18** an die Oberseite des Motorblocks **14**, bis die Verriegelung hörbar einrastet. Der Schmutzbehälter **18** sitzt nun fest auf dem Motorblock **14**.

## Bürstenaufsatz reinigen

Um beste Ergebnisse zu erzielen, sollte der motorisierte Bürstenaufsatz **6** regelmäßig auf Blockierungen kontrolliert und von aufgenommenen Haaren, Fransen oder Schmutz befreit werden.

Zum einfachen Reinigen kann die Bürste aus dem Bürstenaufsatz **6** entnommen werden:

- 1) Falls noch nicht geschehen, ziehen Sie den Bürstenaufsatz **6** aus der Saugöffnung.
- 2) Schieben Sie den Entriegelungsschalter am Bürstenaufsatz **6** bis zum Anschlag in Pfeilrichtung. Die Bürste kann nun entnommen und gereinigt werden. Der Entriegelungsschalter springt automatisch in seine Ausgangsposition zurück.
- 3) Um die Bürste nach der Reinigung wieder einzusetzen, gehen Sie wie folgt vor:
  - Stecken Sie zunächst das eine Ende der Bürste auf die Antriebswelle auf der gegenüberliegenden Seite des Entriegelungsschalters. Beachten Sie, dass nur eine Seite der Bürste auf die Antriebswelle passt.
  - Schieben Sie den Entriegelungsschalter am Bürstenaufsatz **6** bis zum Anschlag in Pfeilrichtung und halten Sie ihn in dieser Position. Stecken Sie nun das andere Ende der Bürste in die passende Aussparung auf der Seite des Entriegelungsschalters.
  - Lassen Sie den Entriegelungsschalter los, um die Bürste zu fixieren. Die Bürste sollte nun wieder gerade und fest im Bürstenaufsatz **6** sitzen.

## Gerät reinigen

- 1) Reinigen Sie das Gehäuse und das Zubehör mit einem leicht angefeuchteten Tuch. Bei hartnäckigen Verschmutzungen geben Sie ein mildes Reinigungsmittel auf das Tuch.
- 2) Trocknen Sie alle Teile gut ab, bevor Sie das Gerät wieder verwenden oder verstauen.

## Aufbewahren

Bewahren Sie das Gerät an einem staubfreien und trockenen Ort auf.

## Entsorgen

### Gerät entsorgen



**Werfen Sie das Gerät keinesfalls in den normalen Hausmüll. Dieses Produkt unterliegt der europäischen Richtlinie 2012/19/EU.**

Entsorgen Sie das Gerät über einen zugelassenen Entsorgungsbetrieb oder über Ihre kommunale Entsorgungseinrichtung. Beachten Sie die aktuell geltenden Vorschriften. Setzen Sie sich im Zweifelsfall mit Ihrer Entsorgungseinrichtung in Verbindung.



**Werfen Sie den Netzadapter keinesfalls in den normalen Hausmüll. Der Netzadapter unterliegt der europäischen Richtlinie 2012/19/EU WEEE (Waste Electrical and Electronic Equipment).**

Entsorgen Sie den Netzadapter über einen zugelassenen Entsorgungsbetrieb oder über Ihre kommunale Entsorgungseinrichtung. Beachten Sie die aktuell geltenden Vorschriften. Setzen Sie sich im Zweifelsfall mit Ihrer Entsorgungseinrichtung in Verbindung.



Möglichkeiten zur Entsorgung des ausgedienten Produkts erfahren Sie bei Ihrer Gemeinde- oder Stadtverwaltung.

#### HINWEIS

- Dieses Gerät enthält Akkus, welche nicht ausgebaut werden können. Der Ausbau oder Austausch der Akkus darf nur durch den Hersteller, seinen Kundendienst oder eine ähnlich qualifizierte Person erfolgen, um Gefährdungen zu vermeiden. Bei der Entsorgung ist darauf hinzuweisen, dass dieses Gerät Akkus enthält.

### Verpackung entsorgen



Die Verpackung besteht aus umweltfreundlichen Materialien, die Sie über die örtlichen Recyclingstellen entsorgen können.



Entsorgen Sie die Verpackung umweltgerecht.

Beachten Sie die Kennzeichnung auf den verschiedenen Verpackungsmaterialien und trennen Sie diese gegebenenfalls gesondert. Die Verpackungsmaterialien sind gekennzeichnet mit Abkürzungen (a) und Ziffern (b) mit folgender Bedeutung:  
1-7: Kunststoffe,  
20-22: Papier und Pappe,  
80-98: Verbundstoffe.

## Ersatzteile bestellen

Folgende Ersatzteile können Sie zum Produkt SAST 18 A1 bestellen:

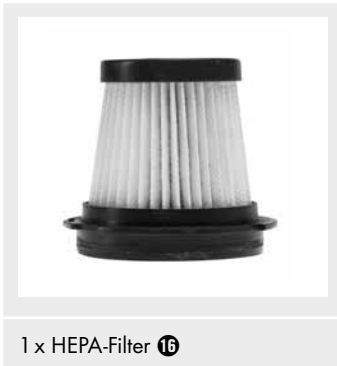

Bestellen Sie die Ersatzteile über unsere Service-Hotline (siehe Kapitel „Service“) oder bequem auf unserer Webseite unter [www.kompnass.com](http://www.kompnass.com).



### HINWEIS

- ▶ Halten Sie die IAN-Nummer, die Sie auf dem Umschlag dieser Bedienungsanleitung finden, für Ihre Bestellung bereit.

## Garantie der Kompernaß Handels GmbH

Sehr geehrte Kundin, sehr geehrter Kunde,

Sie erhalten auf dieses Gerät 3 Jahre Garantie ab Kaufdatum. Im Falle von Mängeln dieses Produkts stehen Ihnen gegen den Verkäufer des Produkts gesetzliche Rechte zu. Diese gesetzlichen Rechte werden durch unsere im Folgenden dargestellte Garantie nicht eingeschränkt.

### Garantiebedingungen

Die Garantiefrist beginnt mit dem Kaufdatum. Bitte bewahren Sie den Kassensbonnetten auf. Dieser wird als Nachweis für den Kauf benötigt.

Tritt innerhalb von drei Jahren ab dem Kaufdatum dieses Produkts ein Material- oder Fabrikationsfehler auf, wird das Produkt von uns – nach unserer Wahl – für Sie kostenlos repariert, ersetzt, oder der Kaufpreis erstattet. Diese Garantieleistung setzt voraus, dass innerhalb der Dreijahresfrist das defekte Gerät und der Kaufbeleg (Kassensbonnetten) vorgelegt und schriftlich kurz beschrieben wird, worin der Mangel besteht und wann er aufgetreten ist.

Wenn der Defekt von unserer Garantie gedeckt ist, erhalten Sie das reparierte oder ein neues Produkt zurück. Mit Reparatur oder Austausch des Produkts beginnt kein neuer Garantiezeitraum.

### Garantiezeit und gesetzliche Mängelansprüche

Die Garantiezeit wird durch die Gewährleistung nicht verlängert. Dies gilt auch für ersetzte und reparierte Teile. Eventuell schon beim Kauf vorhandene Schäden und Mängel müssen sofort nach dem Auspacken gemeldet werden. Nach Ablauf der Garantiefrist anfallende Reparaturen sind kostenpflichtig.

### Garantieumfang

Das Gerät wurde nach strengen Qualitätsrichtlinien sorgfältig produziert und vor Auslieferung gewissenhaft geprüft.

Die Garantieleistung gilt für Material- oder Fabrikationsfehler. Diese Garantie erstreckt sich nicht auf Produktteile, die normaler Abnutzung ausgesetzt sind und daher als Verschleißteile angesehen werden können oder für Beschädigungen an zerbrechlichen Teilen, z. B. Schalter, Akkus oder Teile, die aus Glas gefertigt sind.

Diese Garantie verfällt, wenn das Produkt beschädigt, nicht sachgemäß benutzt oder gewartet wurde. Für eine sachgemäße Benutzung des Produkts sind alle in der Bedienungsanleitung aufgeführten Anweisungen genau einzuhalten. Verwendungszwecke und Handlungen, von denen in der Bedienungsanleitung abgeraten oder vor denen gewarnt wird, sind unbedingt zu vermeiden.

Das Produkt ist nur für den privaten und nicht für den gewerblichen Gebrauch bestimmt. Bei missbräuchlicher und unsachgemäßer Behandlung, Gewaltanwendung und bei Eingriffen, die nicht von unserer autorisierten Serviceniederlassung vorgenommen wurden, erlischt die Garantie.

## Abwicklung im Garantiefall

Um eine schnelle Bearbeitung Ihres Anliegens zu gewährleisten, folgen Sie bitte den folgenden Hinweisen:

- Bitte halten Sie für alle Anfragen den Kassenschein und die Artikelnummer (z. B. IAN 123456) als Nachweis für den Kauf bereit.
- Die Artikelnummer entnehmen Sie bitte dem Typenschild am Produkt, einer Gravur am Produkt, dem Titelblatt der Bedienungsanleitung (unten links) oder dem Aufkleber auf der Rück- oder Unterseite des Produktes.
- Sollten Funktionsfehler oder sonstige Mängel auftreten, kontaktieren Sie zunächst die nachfolgend benannte Serviceabteilung **telefonisch** oder per **E-Mail**.
- Ein als defekt erfasstes Produkt können Sie dann unter Beifügung des Kaufbelegs (Kassenschein) und der Angabe, worin der Mangel besteht und wann er aufgetreten ist, für Sie portofrei an die Ihnen mitgeteilte Serviceanschrift übersenden.



Auf [www.lidl-service.com](http://www.lidl-service.com) können Sie diese und viele weitere Handbücher, Produktvideos und Installationssoftware herunterladen.

Mit diesem QR-Code gelangen Sie direkt auf die Lidl-Service-Seite ([www.lidl-service.com](http://www.lidl-service.com)) und können mittels der Eingabe der Artikelnummer (IAN) 123456 Ihre Bedienungsanleitung öffnen.

## Service

### DE Service Deutschland

Tel.: 0800 5435 111 (kostenfrei aus dem dt. Festnetz/Mobilfunknetz)

E-Mail: [kompernass@lidl.de](mailto:kompernass@lidl.de)

### AT Service Österreich

Tel.: 0820 201 222 (0,15 EUR/Min.)

E-Mail: [kompernass@lidl.at](mailto:kompernass@lidl.at)

### CH Service Schweiz

Tel.: 0842 665566 (0,08 CHF/Min., Mobilfunk max. 0,40 CHF/Min.)

E-Mail: [kompernass@lidl.ch](mailto:kompernass@lidl.ch)

IAN 322200\_1901

## Importeur

Bitte beachten Sie, dass die folgende Anschrift keine Serviceanschrift ist. Kontaktieren Sie zunächst die benannte Servicestelle.

KOMPERNASS HANDELS GMBH

BURGSTRASSE 21

44867 BOCHUM

DEUTSCHLAND

[www.kompernass.com](http://www.kompernass.com)



**KOMPERNASS HANDELS GMBH**

BURGSTRASSE 21

DE-44867 BOCHUM

GERMANY

[www.kompennass.com](http://www.kompennass.com)

Last Information Update · Έκδοση των πληροφοριών · Stand der Informationen:  
04/2019 · Ident.-No.: SAST18A1-032019-2

---

IAN 322200\_1901