

SILVERCREST®



ULTRASONIC HUMIDIFIER SULA 45 A1

FR BE

HUMIDIFICATEUR À ULTRASONS

Mode d'emploi

DE AT CH

ULTRASCHALL-LUFTBEFEUCHTER

Bedienungsanleitung

NL BE

ULTRASONIC LUCHTBEVOCHTIGER

Gebruiksaanwijzing

IAN 323518_1901

BE

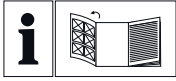

FR BE

Avant de lire le mode d'emploi, ouvrez la page contenant les illustrations et familiarisez-vous ensuite avec toutes les fonctions de l'appareil.

NL BE

Vouw vóór het lezen de pagina met de afbeeldingen open en maak u vertrouwd met alle functies van het apparaat.

DE AT CH

Klappen Sie vor dem Lesen die Seite mit den Abbildungen aus und machen Sie sich anschließend mit allen Funktionen des Gerätes vertraut.

FR/BE	Mode d'emploi	Page	1
NL/BE	Gebraiksaanwijzing	Pagina	19
DE/AT/CH	Bedienungsanleitung	Seite	37

A**B****C****D****E**

Table des matières

Introduction	2
Informations relatives à ce mode d'emploi	2
Droits d'auteur	2
Utilisation conforme	2
Avertissements et symboles	3
Sécurité	4
Consignes de sécurité fondamentales	4
Mise en service	7
Vérification du matériel livré	7
Raccordement électrique	7
Éléments de commande	8
Utilisation et fonctionnement	9
Remplir l'appareil d'eau	9
Mise en marche/arrêt de l'appareil	10
Faire l'appoint d'eau	10
Remplir la coupelle du coussin diffuseur d'arôme	11
Allumer/éteindre la fonction chauffage	11
Allumer/Éteindre l'éclairage du bas	11
Recherche de défauts	12
Nettoyage/Détartrage	12
Entretien	13
Changer le filtre sphérique à ions argent	13
Changer le coussin diffuseur d'arôme	14
Rangement	14
Recyclage	14
Recyclage de l'appareil	14
Recyclage de l'emballage	14
Annexe	15
Caractéristiques techniques	15
Remarques concernant la déclaration de conformité UE	15
Commande de pièces de rechange	15
Garantie de Kompernass Handels GmbH	16
Service après-vente	17
Importateur	17

Introduction

Informations relatives à ce mode d'emploi

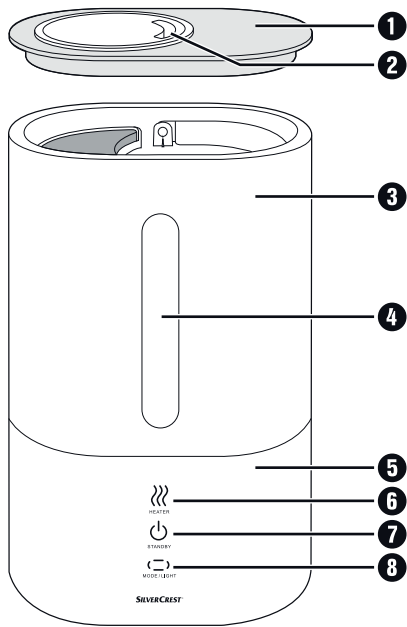
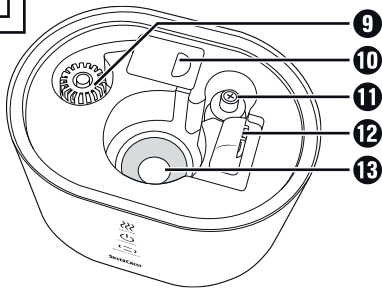
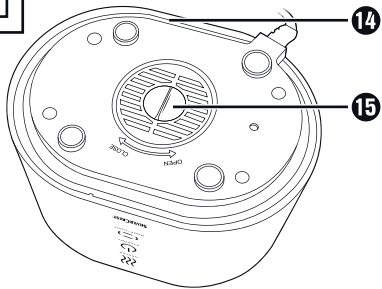
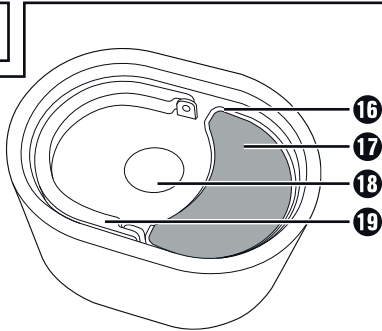
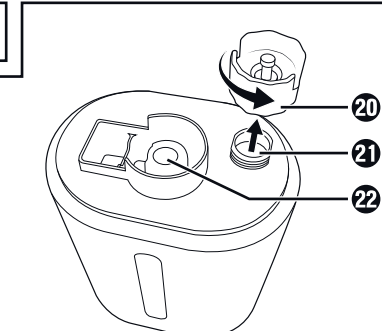

Toutes nos félicitations pour l'achat de votre nouvel appareil. Vous venez ainsi d'opter pour un produit de grande qualité. Le mode d'emploi fait partie intégrante de ce produit. Il contient des remarques importantes concernant la sécurité, l'utilisation et le recyclage. Avant d'utiliser le produit, veuillez vous familiariser avec toutes les consignes d'utilisation et de sécurité. N'utilisez le produit que conformément aux descriptions et pour les domaines d'utilisation prévus. Conservez toujours le mode d'emploi comme ouvrage de référence à proximité du produit. Lors de la transmission ou de la vente du produit, remettez tous les documents y compris ce mode d'emploi.

Droits d'auteur

Cette documentation est protégée par des droits d'auteur. Toute reproduction ou réimpression, même partielle, y compris la reproduction des illustrations, même sous une forme modifiée, est interdite sans l'accord écrit du fabricant.

Utilisation conforme

Cet appareil est uniquement conçu pour rafraîchir et humidifier l'air ambiant dans des locaux fermés dans le cadre d'une utilisation domestique. L'appareil ne convient qu'à des locaux ne faisant pas plus de 20 m² maximum. Tout usage autre ou dépassant ce cadre est réputé non conforme. Cet appareil n'est pas conçu pour être utilisé dans des secteurs commerciaux ou industriels. Les prétentions de toute nature pour dommages résultant d'une utilisation non conforme, de réparations inappropriées, de modifications réalisées sans autorisation ou du recours à des pièces de rechange non autorisées sont exclues. L'utilisateur assume seul la responsabilité des risques encourus.

Avertissements et symboles

Les avertissements suivants sont utilisés dans le présent mode d'emploi :

DANGER

Un avertissement à ce niveau de danger signale une situation potentiellement dangereuse.

Si la situation dangereuse n'est pas évitée, elle risque d'entraîner des blessures graves ou la mort.

- ▶ Les instructions stipulées dans cet avertissement doivent être respectées pour éviter tout risque de blessures graves, voire de mort.

AVERTISSEMENT

Un avertissement à ce niveau de danger signale une situation potentiellement dangereuse.

Si la situation dangereuse n'est pas évitée, elle peut entraîner des blessures.

- ▶ Les instructions stipulées dans cet avertissement doivent être suivies pour éviter des blessures aux personnes.

ATTENTION

Un avertissement à ce niveau de danger signale un risque éventuel de dégâts matériels.

Si la situation n'est pas évitée, elle risque d'entraîner des dégâts matériels.

- ▶ Les instructions stipulées dans cet avertissement doivent être suivies pour éviter des dégâts matériels.

REMARQUE

- ▶ Une remarque comporte des informations supplémentaires facilitant la manipulation de l'appareil.

Sécurité

Ce chapitre contient des consignes de sécurité importantes visant la manipulation de l'appareil. Cet appareil est conforme aux consignes de sécurité prescrites. Toute utilisation non conforme peut entraîner des dommages corporels et des dégâts matériels.

Consignes de sécurité fondamentales

Veillez vous conformer aux consignes de sécurité ci-dessous afin de garantir une utilisation en toute sécurité de l'appareil :

- Avant d'utiliser l'appareil, vérifiez que celui-ci ne présente aucun dégât extérieur visible. Ne mettez pas en service un appareil endommagé ou qui a chuté. Il y a risque de blessures !
- Si le cordon d'alimentation de l'appareil est endommagé ou vient à l'être, il doit être remplacé par le fabricant, son service après-vente ou une personne de qualification similaire afin d'éviter tout risque.
- Cet appareil peut être utilisé par des enfants à partir de 8 ans et plus et par des personnes ayant des capacités physiques, sensorielles ou mentales réduites ou un manque d'expérience et de connaissances, à condition d'être surveillés ou d'avoir reçu des instructions concernant l'utilisation de l'appareil en toute sécurité et d'avoir compris les dangers qui en résultent. Les enfants ne doivent pas jouer avec l'appareil. Il est interdit aux enfants de nettoyer ou d'entretenir l'appareil sans surveillance.
- Les matériaux d'emballage ne sont pas des jouets pour les enfants ! Tenez tous les matériaux d'emballage hors de portée des enfants. Il y a risque d'étouffement !
- Cet appareil est uniquement destiné à une utilisation en intérieur.
- Des vapeurs brûlantes peuvent s'en dégager. Respectez une certaine distance par rapport à la vapeur. Il existe un risque d'ébouillantage !

- Cet appareil est exclusivement destiné à fonctionner dans des locaux se trouvant à une température comprise entre +5 et +35 °C.
- Placez toujours l'appareil sur une surface stable et plate. En cas de chute, il risque d'être endommagé.
- Veillez à ce que l'appareil soit placé à 1 m des murs et des placards/armoires, sur une surface ne craignant pas l'humidité. La vapeur se dépose sur les murs/parois et le sol en retombant ; elle risque ainsi d'endommager par ex. le mobilier ou les revêtements de sol.
- Les surfaces de meubles peuvent contenir des composants attaquant les pieds en caoutchouc de l'appareil et risquent de les ramollir. Le cas échéant, placez une garniture sous les pieds en caoutchouc de l'appareil.
- Ne versez que des huiles essentielles dans la coupelle du coussin diffuseur d'arôme. Seules des huiles essentielles conformes aux exigences sanitaires nationales doivent être utilisées. L'utilisation d'autres substances peut provoquer une intoxication ou créer un risque d'incendie.
- Confiez les réparations sur l'appareil exclusivement à du personnel spécialisé agréé ou au service après-vente. Toute réparation non conforme peut entraîner des risques pour l'utilisateur. À cela s'ajoute l'annulation de la garantie.
- Les pièces défectueuses doivent être remplacées impérativement par des pièces de rechange d'origine. Seules ces pièces garantissent la satisfaction des critères de sécurité.
- N'ouvrez jamais le boîtier de l'appareil. Il n'y a pas de pièces à entretenir à l'intérieur. Outre cela, vous perdez tout droit à garantie.
- Ne procédez pas à des transformations ou des modifications sur l'appareil de votre propre initiative.
- Ne saisissez jamais la fiche secteur ou l'appareil avec les mains mouillées.

- Raccordez la fiche secteur uniquement à une prise secteur installée en bonne et due forme, facilement accessible, dont la tension correspond à celle indiquée sur la plaque signalétique. Même après le raccordement, la prise secteur doit rester facilement accessible.
- Avant chaque nettoyage, entretien et en cas de non-utilisation, retirez toujours la fiche secteur de la prise secteur. Éteindre l'appareil n'est pas suffisant en raison de la présence de tension électrique tant que la fiche secteur reste branchée dans la prise secteur.
- Protégez l'appareil de l'humidité, des gouttes ou éclaboussures d'eau et de la pénétration de liquides. Il y a risque d'électrocution !
- Ne plongez jamais l'appareil, le cordon d'alimentation et la fiche secteur dans l'eau et ne l'utilisez pas à l'extérieur. Il y a risque d'électrocution !
- N'exposez pas l'appareil au rayonnement direct du soleil ou à des températures élevées. Il peut sinon se produire une surchauffe et l'appareil risque d'être définitivement endommagé.
- N'introduisez aucun objet dans l'appareil.
- Ne versez l'eau que dans le réservoir à eau et jamais dans d'autres parties de l'appareil.
- Ne versez ni produits nettoyants ni produits chimiques dans le réservoir à eau et n'y mettez pas non plus de métaux.
- Ne déplacez pas excessivement l'appareil s'il y a beaucoup d'eau dans le réservoir à eau. L'eau pourrait pénétrer dans d'autres parties de l'appareil et l'endommager.
- Si vous constatez des bruits inhabituels, une odeur de brûlé ou un dégagement de fumée, éteignez immédiatement l'appareil et débranchez la fiche secteur de la prise secteur. Faites contrôler l'appareil par un spécialiste qualifié avant de le réutiliser.

Mise en service

Vérification du matériel livré

(Figures : voir le volet dépliant)

- ◆ Sortez du carton toutes les pièces et le mode d'emploi.
- ◆ Retirez tous les matériaux d'emballage.

Le matériel livré comprend les éléments suivants :

- Humidificateur d'air à ultrasons
- Coupelle du coussin diffuseur d'arôme
- Coussin diffuseur d'arôme
- Filtre sphérique à ions argent
- Mode d'emploi

REMARQUE

- ▶ Vérifiez si la livraison est au complet et ne présente aucun dégât apparent.
- ▶ En cas de livraison incomplète ou de dommages résultant d'un emballage défectueux ou du transport, veuillez vous adresser à la hotline du service après-vente (voir le chapitre **Service après-vente**).

Raccordement électrique

Suivez les recommandations suivantes concernant le raccordement électrique pour assurer un fonctionnement sûr et sans incidents de l'appareil :

ATTENTION

- ▶ Avant de raccorder l'appareil, comparez les données de raccordement (tension et fréquence) indiquées sur la plaque signalétique avec celles de votre secteur électrique. Ces données doivent correspondre afin de ne pas endommager l'appareil.
- ▶ Assurez-vous que le cordon d'alimentation n'est pas endommagé, qu'il ne repose pas sur des surfaces chaudes et/ou ne frotte pas sur des arêtes vives.
- ▶ Veillez à ce que le cordon d'alimentation ne soit pas fortement tendu ou replié.
- ▶ Débranchez la fiche secteur de la prise secteur après chaque utilisation.

Éléments de commande

(Figures : voir le volet dépliant)

- ❶ Couvercle
- ❷ Orifice de sortie de la vapeur
- ❸ Réservoir à eau
- ❹ Regard de niveau d'eau
- ❺ Unité de base
- ❻ Touche HEATER ☺☺☺
- ❼ Touche STANDBY ⏻
- ❽ Touche MODE / LIGHT ⏻
- ❾ Filtre sphérique à ions argent
- ❿ Élément chauffant à capuchon protecteur
- ⓫ Flotteur
- ⓬ Sortie d'air
- ⓭ Convertisseur de chaleur
- ⓮ Éclairage du bas
- ⓯ Fentes sur le fond
- ⓰ Coupelle du coussin diffuseur d'arôme
- ⓱ Coussin diffuseur d'arôme
- ⓲ Conduit de sortie de vapeur
- ⓳ Poignée de transport
- ⓴ Bouchon du réservoir à eau
- ⓵ Orifice du réservoir à eau
- ⓶ Réceptacle vapeur

Utilisation et fonctionnement

Ce chapitre contient des remarques importantes sur l'utilisation et le fonctionnement de l'appareil.

Remplir l'appareil d'eau

⚠ DANGER

Risque d'électrocution !

Si l'appareil se renverse avec le réservoir à eau ❸ rempli, l'eau en sortant peut provoquer une électrocution avec d'autres appareils.

- ▶ Placez toujours l'appareil sur une surface stable et plate.
- ▶ Videz le réservoir à eau ❸ si vous n'utilisez pas l'appareil pendant une période prolongée.

ATTENTION

Détérioration de l'appareil !

- ▶ N'utilisez jamais l'appareil sans eau dans le réservoir à eau ❸.

REMARQUE

- ▶ Utilisez l'appareil de préférence avec de l'eau fraîche, bouillie ou distillée.
- ▶ Pour maintenir l'appareil propre, remplacez régulièrement l'eau qu'il contient.

- ◆ Débranchez la fiche secteur de la prise secteur.
- ◆ Saisissez le couvercle ❶ par son bord et tirez-le vers le haut pour le détacher du réservoir à eau ❸.
- ◆ Retirez la coupelle ❹ et le coussin diffuseur d'arôme ❺.
- ◆ Retirez le réservoir à eau ❸ par la poignée de transport ❻ pour le détacher de l'unité de base ❷.
- ◆ Tournez le réservoir à eau ❸ et mettez-le tête-en-bas.



Fig. 01

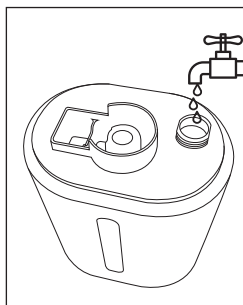

Fig. 02

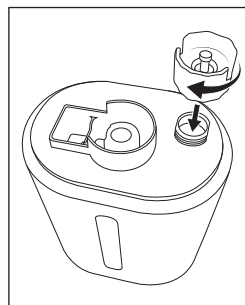

Fig. 03

- ◆ Dévissez le bouchon du réservoir à eau 20 en tournant dans le sens antihoraire (voir fig. 1).
- ◆ Remplissez complètement le réservoir à eau 3 via l'orifice du réservoir à eau 21 (voir fig. 2).
- ◆ Posez le bouchon du réservoir à eau 20 sur l'orifice du réservoir à eau 21 et vissez dans le sens horaire (voir fig. 3).
- ◆ Essuyez l'eau restée sur l'appareil à l'aide d'un chiffon.
- ◆ Avec la poignée de transport 19, posez le réservoir à eau 3 sur l'unité de base 5.
- ◆ Introduisez la coupelle 16 et le coussin diffuseur d'arôme 17.
- ◆ Placez le couvercle 1 sur le réservoir à eau 3.
- ◆ Branchez la fiche secteur dans la prise secteur.

Mise en marche/arrêt de l'appareil

L'appareil dispose de trois niveaux d'humidification. Plus le niveau est intense et plus la quantité d'eau évaporée est importante. L'intensité de l'humidification est représentée par la couleur que prend la touche MODE/LIGHT (☐) 8 (voir le tableau).

Couleur	Niveau d'humidification	Quantité évaporée
Rouge	Élevée	(max. 350 ml par heure +/- 15 %)
Vert	Moyenne	(max. 180 ml par heure +/- 15 %)
Jaune	Basse	(max. 100 ml par heure +/- 15 %)

- ◆ Appuyez sur la touche STANDBY (⏻) 7 pour allumer l'appareil. La touche STANDBY (⏻) 7 s'allume en rouge et un signal sonore retentit.
- ◆ L'appareil est réglé standard sur le niveau d'humidification "Élevé" lorsqu'il démarre.
- ◆ Appuyez à plusieurs reprises sur la touche MODE/LIGHT (☐) 8 pour choisir le niveau d'humidification souhaité.
- ◆ Appuyez sur la touche STANDBY (⏻) 7 pour éteindre l'appareil. La touche STANDBY (⏻) 7 s'éteint et un signal sonore retentit.

Faire l'appoint d'eau

REMARQUE

- ▶ L'appareil s'arrête dès qu'il n'y a plus d'eau dans le réservoir à eau 3. La touche STANDBY (⏻) 7 clignote en rouge.

- ◆ Éteignez l'appareil.
- ◆ Débranchez la fiche secteur de la prise secteur.
- ◆ Versez de l'eau dans le réservoir à eau 3.
- ◆ Branchez la fiche secteur dans la prise secteur.
- ◆ Allumez l'appareil.

Remplir la coupelle du coussin diffuseur d'arôme

⚠ AVERTISSEMENT

Risque d'intoxication et d'incendie !

- ▶ L'appareil ne doit être utilisé qu'avec des huiles essentielles.
- ▶ Seules des huiles essentielles conformes aux exigences sanitaires nationales doivent être utilisées. L'utilisation d'autres substances peut provoquer une intoxication ou créer un risque d'incendie.

ATTENTION

Détérioration de l'appareil !

- ▶ Ne versez pas d'eau dans la coupelle **16** du coussin diffuseur d'arôme **17**.

Vous pouvez verser des huiles essentielles dans la coupelle **16** du coussin diffuseur d'arôme **17** afin que le parfum se diffuse dans l'air ambiant. Éteignez l'appareil avant de procéder à cette opération.

- ◆ Saisissez le couvercle **1** par son bord et tirez-le vers le haut pour le détacher du réservoir à eau **3**.
- ◆ Retirez le coussin diffuseur d'arôme **17**.
- ◆ Versez quelques gouttes d'huile essentielle dans la coupelle du coussin diffuseur d'arôme **16**.
- ◆ Posez le coussin diffuseur d'arôme **17** dans la coupelle **16**.
- ◆ Placez le couvercle **1** sur le réservoir à eau **3**.

Allumer/éteindre la fonction chauffage

REMARQUE

- ▶ La fonction chauffage permet de chauffer l'eau à +35 °C.
- ▶ La vapeur chauffée monte plus haut dans la pièce que la vapeur froide.
- ◆ Appuyez sur la touche HEATER **»»» 6** pour allumer la fonction chauffage. La touche HEATER **»»» 6** s'allume en rouge.
- ◆ Appuyez sur la touche HEATER **»»» 6** pour éteindre la fonction chauffage. La touche HEATER **»»» 6** s'éteint.

Allumer/Éteindre l'éclairage du bas

L'appareil est doté d'un éclairage du bas **14** qui se trouve en dessous de l'unité de base **5**. Une fois allumé, l'éclairage du bas **14** est de couleur bleue.

- ◆ Appuyez longuement sur la touche MODE/LIGHT **◁▷ 8** pour allumer l'éclairage du bas **14**.
- ◆ Appuyez longuement sur la touche MODE/LIGHT **◁▷ 8** pour éteindre l'éclairage du bas **14**.

Recherche de défauts

Le tableau ci-dessous vous aidera à localiser les petits dysfonctionnements et à y remédier :

Panne	Cause possible	Résolution
Les touches ne sont pas éclairées et il ne sort pas de vapeur de l'appareil.	La fiche secteur n'est pas reliée à la prise secteur.	Branchez la fiche secteur dans la prise secteur.
	L'appareil n'est pas allumé.	Appuyez sur la touche STANDBY  7.
Les touches sont éclairées ou clignotent mais il ne sort pas de vapeur de l'appareil.	Il n'y a pas d'eau dans le réservoir à eau 3.	Versez de l'eau dans le réservoir à eau 3.
La vapeur d'eau a une odeur.	L'eau dans le réservoir à eau 3 n'a pas été changée depuis longtemps.	Nettoyez le réservoir à eau 3 et remplissez-le d'eau fraîche.
Il ne sort que peu de vapeur de l'appareil.	Le convertisseur de chaleur 13 est entartré.	Nettoyez le convertisseur de chaleur 13.
	L'eau dans le réservoir à eau 3 n'a pas été changée depuis longtemps.	Nettoyez le réservoir à eau 3 et remplissez-le d'eau fraîche.

REMARQUE

- ▶ Si vous ne pouvez pas résoudre le problème en prenant les mesures citées ci-dessus, veuillez vous adresser à la hotline du service après-vente (voir chapitre **Service après-vente**).

Nettoyage/Détartrage

DANGER

Risque d'électrocution !

- ▶ Débranchez la fiche secteur de la prise secteur avant d'entreprendre le nettoyage.

ATTENTION

Risque d'endommager l'appareil !

- ▶ Lors du nettoyage de l'appareil, veillez à ce qu'aucune humidité ne pénètre dans ce dernier afin d'éviter tous dégâts irréparables.
- ▶ Ne tentez jamais de retirer les dépôts calcaires à l'aide d'objets pointus ou tranchants. L'appareil risque d'être endommagé.

- Ne plongez jamais l'appareil dans de l'eau et protégez-le contre les projections ou les gouttes d'eau.
- Nettoyez le boîtier exclusivement à l'aide d'un chiffon légèrement humide et d'un liquide vaisselle doux.
- Pour détartrer l'appareil, utilisez un liquide détartrant du commerce. Respectez également les indications du fabricant de votre produit détartrant.
- Dévissez le bouchon 20 obturant le réservoir à eau 3. Remplissez le réservoir à eau 3 entièrement de produit détartrant et laissez-le agir jusqu'à que le tartre se soit entièrement dissous. Videz le produit détartrant du réservoir. Rincez le bouchon 20 et le réservoir à eau 3 à l'eau claire.
- Essuyez les dépôts calcaires à l'intérieur de l'unité de base 5 avec un chiffon légèrement humide. En particulier le convertisseur de chaleur 13 a besoin d'être nettoyé.
- Retirez le capuchon protégeant l'élément chauffant 10 et essuyez l'élément chauffant 10 avec un chiffon légèrement humide. Remettez le capuchon protecteur sur l'élément chauffant 10.
- Retirez le coussin diffuseur d'arôme 17 de la coupelle 16. Rincez la coupelle du coussin diffuseur d'arôme 16 sous l'eau courante. Tenez le coussin diffuseur d'arôme 17 sous l'eau courante et pressez-le plusieurs fois pour le rincer. Ensuite, séchez bien toutes les pièces.

Entretien

Changer le filtre sphérique à ions argent

REMARQUE

- ▶ Grâce au filtre sphérique à ions argent 9, les germes présents dans l'eau ne peuvent pas se multiplier.
- ▶ Afin que le filtre sphérique à ions argent 9 ne perde pas son efficacité, nous recommandons de le changer chaque année.
- ▶ Pour commander des filtres sphériques à ions argent neufs, veuillez lire le chapitre **Commande de pièces de rechange**.

- ◆ Retirez le réservoir à eau 3 par la poignée de transport 19 pour le détacher de l'unité de base 5.
- ◆ Retirez le filtre sphérique à ions argent 9.
- ◆ Introduisez un filtre sphérique à ions argent neuf.
- ◆ Avec la poignée de transport 19, posez le réservoir à eau 3 sur l'unité de base 5.

Changer le coussin diffuseur d'arôme

Il faut changer le coussin diffuseur d'arôme ⑩ s'il s'est endommagé, s'il est devenu poreux ou s'il ne peut plus absorber d'huile essentielle.

REMARQUE

- Pour commander des coussins diffuseurs d'arôme neufs, veuillez lire le chapitre **Commande de pièces de rechange**.

Rangement

- Débranchez la fiche secteur si l'appareil ne doit pas servir pendant une longue période.
- Videz le réservoir à eau ③.
- Nettoyez toutes les pièces comme décrit au chapitre **Nettoyage/Détartrage**.
- Entrez l'appareil à un endroit propre et sec sans exposition directe au soleil.

Recyclage

Recyclage de l'appareil



Le symbole ci-contre, d'une poubelle barrée sur roues, indique que l'appareil doit respecter la directive 2012/19/EU. Cette directive stipule que vous ne devez pas éliminer cet appareil en fin de vie avec les ordures ménagères, mais le rapporter à des points de collecte désignés, des centres de recyclage ou des entreprises de gestion des déchets.

Ce recyclage est gratuit. Respectez l'environnement et recyclez en bonne et due forme.



Renseignez-vous auprès de votre commune ou des services administratifs de votre ville pour connaître les possibilités de recyclage du produit usagé.

Recyclage de l'emballage



Les matériaux d'emballage ont été sélectionnés selon des critères de respect de l'environnement, de technique d'élimination et sont de ce fait recyclables. Veuillez recycler les matériaux d'emballage qui ne servent plus en respectant la réglementation locale.

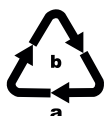

Recyclez l'emballage d'une manière respectueuse de l'environnement.

Observez le marquage sur les différents matériaux d'emballage et triez-les séparément si nécessaire. Les matériaux d'emballage sont repérés par des abréviations (a) et des numéros (b) qui ont la signification suivante :

1-7 : Plastiques, 20-22 : Papier et carton, 80-98 : Matériaux composites.

Annexe

Caractéristiques techniques

Humidificateur d'air à ultrasons	
Tension d'entrée	220-240 V ~ (courant alternatif)
Fréquence secteur	50/60 Hz
Puissance	45 W
Fréquence	2,4 MHz
Capacité du réservoir à eau	3 000 ml
Classe de protection	II /  (Double isolation)

Remarques concernant la déclaration de conformité UE

CE Cet appareil est conforme aux exigences fondamentales et aux autres prescriptions pertinentes de la directive sur les basses tensions 2014/35/EU et de la directive sur la compatibilité électromagnétique 2014/30/EU.

La déclaration de conformité originale complète est disponible auprès de l'importateur.

Commande de pièces de rechange

Il est possible de commander des filtres sphériques à ions argent et/ou des coussins diffuseurs d'arôme sur notre site Internet www.kompernass.com.



REMARQUE

- ▶ Dans certains pays, la commande de pièces détachées ne peut pas être réalisée en ligne. Dans ce cas, veuillez contacter la hotline du service après-vente (voir le chapitre **Service après-vente**).

Tenez la référence (par ex. 323518) que vous trouverez sur la couverture de ce mode d'emploi, prête pour passer votre commande.

Garantie de Kompernass Handels GmbH

Chère cliente, cher client,

Cet appareil est garanti 3 ans à partir de la date d'achat. Si ce produit venait à présenter des vices, vous disposez de droits légaux face au vendeur de ce produit. Vos droits légaux ne sont pas restreints par notre garantie présentée ci-dessous.

Conditions de garantie

La période de garantie débute à la date d'achat. Veuillez bien conserver le ticket de caisse. Celui-ci servira de preuve d'achat.

Si dans un délai de trois ans suivant la date d'achat de ce produit, un vice de matériel ou de fabrication venait à apparaître, le produit sera réparé, remplacé gratuitement par nos soins ou le prix d'achat remboursé, selon notre choix. Cette prestation sous garantie nécessite, dans le délai de trois ans, la présentation de l'appareil défectueux et du justificatif d'achat (ticket de caisse) ainsi que la description brève du vice et du moment de son apparition.

Si le vice est couvert par notre garantie, vous recevrez le produit réparé ou un nouveau produit en retour. Aucune nouvelle période de garantie ne débute avec la réparation ou l'échange du produit.

Période de garantie et réclamation légale pour vices cachés

L'exercice de la garantie ne prolonge pas la période de garantie. Cette disposition s'applique également aux pièces remplacées ou réparées. Les dommages et vices éventuellement déjà présents à l'achat doivent être signalés immédiatement après le déballage. Toute réparation survenant après la période sous garantie fera l'objet d'une facturation.

Étendue de la garantie

L'appareil a été fabriqué avec soin conformément à des directives de qualité strictes et consciencieusement contrôlé avant sa livraison.

La prestation de la garantie s'applique aux vices de matériel et de fabrication. Cette garantie ne s'étend pas aux pièces du produit qui sont exposées à une usure normale et peuvent de ce fait être considérées comme pièces d'usure, ni aux détériorations de pièces fragiles, par ex. interrupteurs, batteries ou pièces en verre.

Cette garantie devient caduque si le produit est détérioré, utilisé ou entretenu de manière non conforme. Toutes les instructions listées dans le manuel d'utilisation doivent être exactement respectées pour une utilisation conforme du produit. Des buts d'utilisation et actions qui sont déconseillés dans le manuel d'utilisation, ou dont vous êtes avertis doivent également être évités.

Le produit est uniquement destiné à un usage privé et ne convient pas à un usage professionnel. La garantie est annulée en cas d'entretien incorrect et inapproprié, d'usage de la force et en cas d'intervention non réalisée par notre centre de service après-vente agréé.

Procédure en cas de garantie

Afin de garantir un traitement rapide de votre demande, veuillez suivre les indications suivantes :

- Veuillez avoir à portée de main pour toutes questions le ticket de caisse et la référence article (par ex. IAN 12345) en tant que justificatif de votre achat.
- Vous trouverez la référence sur la plaque signalétique sur le produit, une gravure sur le produit, sur la page de garde du mode d'emploi (en bas à gauche) ou sur l'autocollant au dos ou sur le dessous du produit.
- Si des erreurs de fonctionnement ou d'autres vices venaient à apparaître, veuillez d'abord contacter le département service clientèle cité ci-dessous par **téléphone** ou par **e-mail**.
- Vous pouvez ensuite retourner un produit enregistré comme étant défectueux en joignant le ticket de caisse et en indiquant en quoi consiste le vice et quand il est survenu, sans devoir l'affranchir à l'adresse de service après-vente communiquée.



Sur www.lidl-service.com, vous pourrez télécharger ce mode d'emploi et de nombreux autres manuels, vidéos produit et logiciels d'installation.

Grâce à ce code QR, vous arriverez directement sur le site Lidl service après-vente (www.lidl-service.com) et vous pourrez ouvrir votre mode d'emploi en saisissant votre référence (IAN) 123456.

Service après-vente

FR Service France

Tel.: 0800 919270

E-Mail: kompennass@lidl.fr

BE Service Belgique

Tel.: 070 270 171 (0,15 EUR/Min.)

E-Mail: kompennass@lidl.be

IAN 323518_1901

Importateur

Veuillez tenir compte du fait que l'adresse suivante n'est pas une adresse de service après-vente. Veuillez d'abord contacter le service mentionné.

KOMPERNASS HANDELS GMBH

BURGSTRASSE 21

44867 BOCHUM

ALLEMAGNE

www.kompennass.com

Inhoud

Inleiding	20
Informatie bij deze gebruiksaanwijzing	20
Auteursrecht	20
Gebruik in overeenstemming met bestemming	20
Waarschuwingen en pictogrammen	21
Veiligheid	22
Basisveiligheidsvoorschriften	22
Ingebruikname	25
Inhoud van het pakket controleren	25
Elektrische aansluiting	25
Bedieningselementen	26
Bediening en gebruik	27
Het apparaat vullen met water	27
Apparaat in-/uitschakelen	28
Water bijvullen	28
Bakje voor aromakussen vullen	29
Verwarmingsfunctie in-/uitschakelen	29
Bodemverlichting in-/uitschakelen	29
Problemen oplossen	30
Reinigen/ontkalken	30
Onderhoud	31
Zilverionenfilter vervangen	31
Aromakussen vervangen	32
Opbergen	32
Afvoeren	32
Apparaat afvoeren	32
Verpakking afvoeren	32
Bijlage	33
Technische gegevens	33
Opmerkingen over de EU-conformiteitsverklaring	33
Reserveonderdelen bestellen	33
Garantie van Kompertaß Handels GmbH	34
Service	35
Importeur	35

Inleiding

Informatie bij deze gebruiksaanwijzing



Hartelijk gefeliciteerd met de aankoop van uw nieuwe apparaat. U hebt hiermee gekozen voor een hoogwaardig product. De gebruiksaanwijzing maakt deel uit van dit product. Deze bevat belangrijke aanwijzingen voor veiligheid, gebruik en afvoer. Lees alle bedienings- en veiligheidsvoorschriften voordat u het product in gebruik neemt. Gebruik het product uitsluitend op de voorgeschreven wijze en voor de aangegeven doeleinden. Bewaar de gebruiksaanwijzing altijd als naslagwerk in de buurt van het product. Geef alle documenten inclusief deze gebruiksaanwijzing mee als u het product doorgeeft of verkoopt aan een derde.

Auteursrecht

Deze documentatie is auteursrechtelijk beschermd. Iedere reproductie, resp. iedere herdruk, ook die van delen van het document, evenals de weergave van afbeeldingen, ook in gewijzigde toestand, is uitsluitend toegestaan met schriftelijke toestemming van de fabrikant.

Gebruik in overeenstemming met bestemming

Dit apparaat is uitsluitend bedoeld om de binnenlucht in gesloten ruimtes te verfrissen en bevochtigen en is bestemd voor privégebruik. Het apparaat is geschikt voor een ruimte van maximaal 20 m² groot. Een ander of verdergaand gebruik geldt als niet in overeenstemming met de bestemming. Het apparaat is niet bedoeld voor gebruik in commerciële of industriële omgevingen. De fabrikant aanvaardt geen aansprakelijkheid voor schade als gevolg van gebruik dat niet in overeenstemming met de bestemming is of voor onvakkundige reparaties, veranderingen die ongeoorloofd zijn uitgevoerd of gebruik van vervangingsonderdelen die niet zijn toegestaan. Het risico is uitsluitend voor de gebruiker.

Waarschuwingen en pictogrammen

In deze gebruiksaanwijzing worden de volgende waarschuwingen gebruikt:

GEVAAR

Een waarschuwing van dit gevaarniveau duidt op een mogelijk gevaarlijke situatie.

Als de gevaarlijke situatie niet wordt vermeden, kan dit ernstig letsel of de dood tot gevolg hebben.

- ▶ Neem de aanwijzingen in deze waarschuwing in acht om gevaar voor ernstig of dodelijk letsel te voorkomen.

WAARSCHUWING

Een waarschuwing van dit gevaarniveau duidt op een mogelijk gevaarlijke situatie.

Als de gevaarlijke situatie niet wordt vermeden, kan dit letsel tot gevolg hebben.

- ▶ Neem de aanwijzingen in deze waarschuwing in acht om persoonlijk letsel te voorkomen.

OPGELET

Een waarschuwing van dit gevaarniveau duidt op mogelijke materiële schade.

Als de situatie niet wordt vermeden, kan dit materiële schade tot gevolg hebben.

- ▶ Neem de aanwijzingen in deze waarschuwing in acht om materiële schade te voorkomen.

OPMERKING

- ▶ Een opmerking bevat extra informatie die de omgang met het apparaat eenvoudiger maakt.

Veiligheid

In dit hoofdstuk krijgt u belangrijke veiligheidsvoorschriften voor de omgang met het apparaat. Dit apparaat voldoet aan de wettelijke veiligheidsvoorschriften. Een verkeerd gebruik kan leiden tot persoonlijk letsel en materiële schade.

Basisveiligheidsvoorschriften

Neem de volgende veiligheidsvoorschriften in acht voor een veilige omgang met het apparaat:

- Controleer het apparaat vóór gebruik op zichtbare schade aan de buitenzijde. Gebruik geen apparaat dat beschadigd of gevallen is. Er bestaat gevaar voor letsel!
- Als het netsnoer van het apparaat beschadigd raakt, moet dit door de fabrikant, de klantenservice of een andere bevoegde persoon worden vervangen om gevaar te voorkomen.
- Dit apparaat mag worden gebruikt door kinderen vanaf 8 jaar en door personen met beperkte fysieke, zintuiglijke of geestelijke vermogens of gebrek aan ervaring of kennis, mits ze onder toezicht staan of over het veilige gebruik van het apparaat zijn geïnstrueerd en de daaruit resulterende gevaren hebben begrepen. Kinderen mogen niet met het apparaat spelen. Kinderen mogen dit apparaat niet schoonmaken of gebruiken zonder toezicht.
- Verpakkingsmateriaal is geen speelgoed!
Houd alle verpakkingsmaterialen uit de buurt van kinderen. Er bestaat gevaar op verstikking!
- Dit apparaat is alleen geschikt voor gebruik binnenshuis.
- Er kan hete stoom ontsnappen. Blijf op een afstand van de stoom. Er bestaat gevaar voor brandwonden!
- Gebruik het apparaat uitsluitend in ruimtes met een temperatuur van 5 °C tot 35 °C.
- Plaats het product altijd op een stabiele en vlakke ondergrond. Als het apparaat valt, kan het beschadigd raken.

- Plaats het apparaat op een afstand van 1 meter van wanden of kasten en op een ondergrond die niet gevoelig is voor vocht. De ontsnappende waterdamp slaat neer op de muren en de vloer en kan eventueel schade aanrichten aan bijv. meubels of vloeren.
- De oppervlakken van meubels bevatten mogelijk stoffen die de rubberen voetjes van het apparaat kunnen aantasten en week kunnen maken. Leg eventueel een onderlegger onder de rubberen voetjes van het apparaat.
- Vul het bakje voor het aromakussen alleen met etherische oliën. Gebruik alleen etherische olie die voldoet aan de gezondheidsvereisten van uw land. Gebruik van andere producten kan vergiftiging of brandgevaar veroorzaken.
- Laat reparaties aan het apparaat alleen uitvoeren door geautoriseerd en vakkundig personeel of door de klantenservice. Ondeskundige reparaties kunnen de gebruiker in gevaar brengen. Bovendien vervalt dan de garantie.
- Defecte onderdelen mogen alleen worden vervangen door originele vervangingsonderdelen. Alleen bij deze onderdelen is gegarandeerd dat zij voldoen aan de veiligheidseisen.
- Open nooit de behuizing van het apparaat. Er bevinden zich geen onderdelen in die onderhoud vergen. Bovendien vervalt dan uw garantie.
- Probeer niet zelf het apparaat om te bouwen of te modificeren.
- Pak de stekker of het apparaat nooit met natte handen vast.
- Sluit de stekker alleen aan op een volgens de voorschriften geïnstalleerd, goed toegankelijk stopcontact waarvan de spanning overeenkomt met de gegevens op het typeplaatje. Het stopcontact moet ook na het aansluiten goed toegankelijk zijn.

- Haal voor het reinigen, bij onderhoud en bij niet-gebruik altijd de stekker uit het stopcontact. Alleen uitschakelen is niet voldoende, omdat onderdelen in het apparaat onder spanning blijven staan zolang de stekker in het stopcontact zit.
- Bescherm het apparaat tegen vocht, druipt- of spatwater en het binnendringen van vloeistoffen. Er bestaat gevaar voor een elektrische schok!
- Dompel het apparaat, het snoer en de stekker nooit onder in water en gebruik het apparaat niet in de openlucht. Er bestaat gevaar voor een elektrische schok!
- Stel het apparaat niet bloot aan rechtstreeks zonlicht of hoge temperaturen. Anders kan het oververhit en onherstelbaar beschadigd raken.
- Steek geen voorwerpen in het apparaat.
- Doe alleen water in het waterreservoir en nooit in andere delen van het apparaat.
- Doe geen reinigingsmiddelen, chemicaliën of metalen in het waterreservoir.
- Beweeg het apparaat niet te veel als er zich water in het waterreservoir bevindt. Daardoor kan er water in andere delen van het apparaat dringen en het apparaat beschadigen.
- Schakel het apparaat onmiddellijk uit en trek de stekker uit het stopcontact wanneer u ongewone geluiden, een brandgeur of rookontwikkeling constateert. Laat het apparaat door een gekwalificeerd technicus nakijken voordat u het opnieuw gebruikt.

Ingebruikname

Inhoud van het pakket controleren

(afbeeldingen: zie uitvouwpagina)

- ◆ Haal alle onderdelen en de gebruiksaanwijzing uit de doos.
- ◆ Verwijder al het verpakkingsmateriaal.

Het pakket bevat de volgende onderdelen:

- Ultrasonische luchtbevochtiger
- Bakje voor aromakussens
- Aromakussens
- Zilverionenfilter
- Gebruiksaanwijzing

OPMERKING

- ▶ Controleer of het pakket compleet is en of er geen sprake is van zichtbare schade.
- ▶ Neem contact op met de servicehelpdesk (zie het hoofdstuk **Service**) als het pakket niet compleet is, of als er sprake is van schade door gebrekkige verpakking of transport.

Elektrische aansluiting

Neem bij de elektrische aansluiting voor een veilig en storingvrij bedrijf van het apparaat de volgende aanwijzingen in acht:

OPGELET

- ▶ Vergelijk, voordat u het apparaat aansluit, de aansluitgegevens (spanning en frequentie) op het typeplaatje met die van uw elektrisch net. Deze gegevens moeten overeenkomen, zodat het apparaat niet beschadigd raakt.
- ▶ Controleer of het netsnoer onbeschadigd is en niet over hete vlakken en/of scherpe randen ligt.
- ▶ Let erop dat het netsnoer niet strak gespannen wordt en niet knikt.
- ▶ Haal de stekker na elk gebruik uit het stopcontact.

Bedieningselementen

(afbeeldingen: zie uitvouwpagina)

- ❶ Deksel
- ❷ Stoomgaatje
- ❸ Waterreservoir
- ❹ Controlevenster voor waterstand
- ❺ Basisunit
- ❻ HEATER-knop ≫≫
- ❼ STANDBY-knop ⏻
- ❽ MODE/LIGHT-knop ⏻
- ❾ Zilverionenfilter
- ❿ Verwarmingselement met beschermkap
- ⓫ Vlotter
- ⓬ Luchtuitlaat
- ⓭ Warmteomvormer
- ⓮ Bodemverlichting
- ⓯ Bodemopening
- ⓰ Bakje voor aromakussen
- ⓱ Aromakussen
- ⓲ Stoomuitlaat
- ⓳ Handgreep
- ⓴ Afsluitdop voor het waterreservoir
- ⓵ Opening waterreservoir
- ⓶ Stoomopname

Bediening en gebruik

In dit hoofdstuk vindt u belangrijke instructies voor het bedienen en gebruiken van het apparaat.

Het apparaat vullen met water

⚠ GEVAAR

Gevaar voor een elektrische schok!

Als het apparaat omvalt terwijl het waterreservoir ❸ met water is gevuld, kan het water dat daardoor ontsnapt een elektrische schok veroorzaken bij andere apparaten.

- ▶ Plaats het product altijd op een stabiele en vlakke ondergrond.
- ▶ Maak het waterreservoir ❸ leeg wanneer u het apparaat langere tijd niet gebruikt.

OPGELET

Beschadiging van het apparaat!

- ▶ Gebruik het apparaat nooit zonder water in het waterreservoir ❸.

OPMERKING

- ▶ Gebruik het apparaat bij voorkeur met koud gekookt of gedistilleerd water.
- ▶ Vervang regelmatig het water in het apparaat, zodat het schoon blijft.

- ◆ Haal de stekker uit het stopcontact.
- ◆ Neem het deksel ❶ vast bij de rand en trek het naar boven toe van het waterreservoir ❸ af.
- ◆ Verwijder het bakje ❹ met het aromakussen ❷.
- ◆ Verwijder het waterreservoir ❸ met de handgreep ❺ uit de basisunit ❹.
- ◆ Draai het waterreservoir ❸ om en zet het ondersteboven.

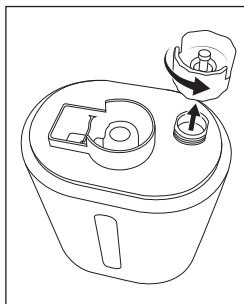

Afb. 01

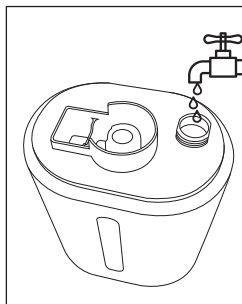

Afb. 02

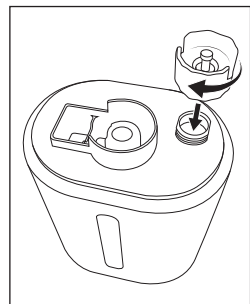

Afb. 03

- ◆ Schroef de afsluitdop 20 tegen de wijzers van de klok in van het waterreservoir 3 (zie afb. 1).
- ◆ Vul het waterreservoir 3 via de opening van het waterreservoir 21 volledig met water (zie afb. 2).
- ◆ Schroef de afsluitdop van het waterreservoir 20 met de wijzers van de klok mee op de opening van het waterreservoir 21 (zie afb. 3).
- ◆ Veeg restwater met een doek van het apparaat.
- ◆ Zet het waterreservoir 3 met de handgreep 19 op de basisunit 5.
- ◆ Plaats het bakje 16 met het aromakussen 17 in de basisunit.
- ◆ Zet het deksel 1 op het waterreservoir 3.
- ◆ Steek de stekker in het stopcontact.

Apparaat in-/uitschakelen

Het apparaat heeft drie bevochtigingsniveaus. Hoe hoger de gekozen sterkte, hoe meer water verdampt. De bevochtigingssterkte wordt aangegeven door de kleur van de MODE/LIGHT-knop ◀ 8 (zie tabel).

Kleur	Bevochtigingsniveau	Hoeveelheid damp
Rood	Hoog	(max. 350 ml per uur +/- 15%)
Groen	Gemiddeld	(max. 180 ml per uur +/- 15%)
Geel	Laag	(max. 100 ml per uur +/- 15%)

- ◆ Druk op de STANDBY-knop 7 om het apparaat in te schakelen. De STANDBY-knop 7 licht rood op en er klinkt een geluidssignaal.
- ◆ Het apparaat start standaard automatisch op bevochtigingsniveau "Hoog".
- ◆ Druk herhaaldelijk op de MODE/LIGHT-knop ◀ 8 om het gewenste bevochtigingsniveau in te stellen.
- ◆ Druk op de STANDBY-knop 7 om het apparaat uit te schakelen. De STANDBY-knop 7 dooft en er klinkt een geluidssignaal.

Water bijvullen

OPMERKING

- ▶ Het apparaat stopt zodra het water in het waterreservoir 3 opgebruikt is. De STANDBY-knop 7 knippert rood.

- ◆ Schakel het apparaat uit.
- ◆ Haal de stekker uit het stopcontact.
- ◆ Doe water in het waterreservoir 3.
- ◆ Steek de stekker in het stopcontact.
- ◆ Schakel het apparaat in.

Bakje voor aromakussen vullen

WAARSCHUWING

Gevaar voor vergiftiging en brand!

- ▶ Het apparaat mag alleen worden gebruikt met etherische oliën.
- ▶ Gebruik alleen etherische olie die voldoet aan de gezondheidsvereisten van uw land. Gebruik van andere producten kan vergiftiging of brandgevaar veroorzaken.

OPGELET

Beschadiging van het apparaat!

- ▶ Doe geen water in het bakje **16** voor het aromakussen **17**.





U kunt etherische olie in het bakje **16** voor het aromakussen **17** doen, zodat de geur wordt afgegeven aan de omgevingslucht. Het apparaat moet daarbij uit staan.

- ◆ Neem het deksel **1** vast bij de rand en trek het naar boven toe van het waterreservoir **3** af.
- ◆ Verwijder het aromakussen **17**.
- ◆ Doe een paar druppels etherische olie in het bakje **16**.
- ◆ Leg het aromakussen **17** in het bakje **16**.
- ◆ Zet het deksel **1** op het waterreservoir **3**.

Verwarmingsfunctie in-/uitschakelen



OPMERKING

- ▶ De verwarmingsfunctie kan het water verwarmen tot 35 °C.
- ▶ Verwarmde damp stijgt hoger in de ruimte dan koude damp.

- ◆ Druk op de HEATER-knop  **6** om de verwarmingsfunctie aan te zetten. De HEATER-knop  **6** licht rood op.
- ◆ Druk op de HEATER-knop  **6** om de verwarmingsfunctie uit te zetten. De HEATER-knop  **6** dooft.

Bodemverlichting in-/uitschakelen

Het apparaat heeft bodemverlichting **14** onder aan de basisunit **5**. Als de bodemverlichting **14** ingeschakeld is, licht deze blauw op.

- ◆ Houd de MODE/LIGHT-knop  **8** ingedrukt om de bodemverlichting **14** in te schakelen.
- ◆ Houd de MODE/LIGHT-knop  **8** ingedrukt om de bodemverlichting **14** uit te schakelen.

Problemen oplossen

De onderstaande tabel helpt bij het opsporen en verhelpen van kleinere storingen:

Probleem	Mogelijke oorzaak	Oplossing
De knoppen lichten niet op en er komt geen waterdamp uit het apparaat.	De stekker is niet in een stopcontact gestoken.	Steek de stekker in het stopcontact.
	Het apparaat is niet ingeschakeld.	Druk op de STANDBY-knop  7.
De knoppen lichten op of knipperen, maar er komt geen waterdamp uit het apparaat.	Er zit geen water in het waterreservoir 3.	Doe water in het waterreservoir 3.
De waterdamp stinkt.	Het water in het waterreservoir 3 is al lange tijd niet meer vervangen.	Maak het waterreservoir 3 schoon en doe er vers water in.
Er komt maar weinig waterdamp uit het apparaat.	De warmteomvormer 13 is verkalkt.	Reinig de warmteomvormer 13.
	Het water in het waterreservoir 3 is al lange tijd niet meer vervangen.	Maak het waterreservoir 3 schoon en doe er vers water in.

OPMERKING

- ▶ Neem contact op met de servicehelpdesk als u met de stappen hiervoor het probleem niet kunt verhelpen (zie het hoofdstuk **Service**).

Reinigen/ontkalken

GEVAAR

Gevaar voor een elektrische schok!

- ▶ Haal de stekker uit het stopcontact voordat u het apparaat begint schoon te maken.

OPGELET

Mogelijke beschadiging van het apparaat!

- ▶ Zorg ervoor dat er geen vocht in het apparaat binnendringt tijdens het reinigen, om onherstelbare schade aan het apparaat te voorkomen.
- ▶ Probeer in geen geval kalkafzettingen met puntige of scherpe voorwerpen te verwijderen. Daardoor kan het apparaat beschadigd raken.

- Dompel het apparaat nooit onder in water en bescherm het tegen spat- en druiptwater.
- Reinig de behuizing uitsluitend met een licht bevochtigde doek en een mild afwasmiddel.
- Gebruik een in de handel verkrijgbaar vloeibaar ontkalkingsmiddel om het apparaat te ontkalken. Lees ook de instructies van de fabrikant bij het ontkalkingsmiddel.
- Schroef de afsluitdop 20 van het waterreservoir 3. Vul het waterreservoir 3 volledig met ontkalkingsmiddel en laat het inwerken totdat de kalk is losgekomen. Giet het ontkalkingsmiddel weg. Spoel de afsluitdop 20 en het waterreservoir 3 met schoon water.
- Veeg kalkafzetting aan de binnenkant van de basisunit 5 met een licht bevochtigde doek weg. Vooral de warmteomvormer 13 moet schoongemaakt worden.
- Verwijder de beschermkap van het verwarmingselement 10 en veeg het verwarmingselement 10 af met een licht bevochtigde doek. Zet de beschermkap terug op het verwarmingselement 10.
- Verwijder het aromakussen 17 uit het bakje 16. Spoel het bakje 16 af onder stromend water. Houd het aromakussen 17 onder stromend water en knijp er een paar keer in om het uit te spoelen. Droog vervolgens alle onderdelen goed af.

Onderhoud

Zilverionenfilter vervangen

OPMERKING

- ▶ Dankzij het zilverionenfilter 9 kunnen kiemen in het water zich niet voortplanten.
- ▶ Wij raden u aan om het zilverionenfilter 9 jaarlijks te vervangen, zodat het naar behoren kan blijven werken.
- ▶ Lees het hoofdstuk **Reserveonderdelen bestellen** om een nieuw zilverionenfilter te bestellen.

- ◆ Verwijder het waterreservoir 3 met de handgreep 19 uit de basisunit 5.
- ◆ Verwijder het zilverionenfilter 9.
- ◆ Plaats een nieuw zilverionenfilter.
- ◆ Zet het waterreservoir 3 met de handgreep 19 op de basisunit 5.

Aromakussen vervangen

Als het aromakussen ① beschadigd of poreus is of geen olie meer kan opnemen, moet het vervangen worden.

OPMERKING

- ▶ Lees het hoofdstuk **Reserveonderdelen bestellen** om een nieuw aromakussen te bestellen.

Opbergen

- Haal de stekker uit het stopcontact wanneer u het apparaat langere tijd niet gebruikt.
- Maak het waterreservoir ③ leeg.
- Maak alle onderdelen schoon zoals beschreven in het hoofdstuk **Reinigen/ontkalken**.
- Berg het apparaat op een schone, droge plaats zonder rechtstreeks zonlicht op.

Afvoeren

Apparaat afvoeren



Het symbool hiernaast met een doorgekruiste vuilnisbak geeft aan dat dit apparaat is onderworpen aan de Richtlijn 2012/19/EU. Deze richtlijn stelt dat u dit apparaat aan het einde van zijn levensduur niet met het normale huisvuil mag afvoeren, maar moet inleveren bij speciaal hiervoor bestemde inzamelpunten, milieuparken of afvalverwerkingsbedrijven.

Dit afvoeren is voor u kosteloos. Spaar het milieu en voer producten op een voor het milieu verantwoorde manier af.



Informatie over mogelijkheden voor het afvoeren van het afgedankte product krijgt u bij uw gemeentereiniging.

Verpakking afvoeren



De verpakkingsmaterialen zijn niet schadelijk voor het milieu. Ze zijn gekozen op grond van hun milieuvriendelijkheid en zijn recyclebaar. Voer niet meer benodigde verpakkingsmaterialen af conform de plaatselijk geldende voorschriften.

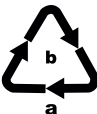

Voer de verpakking af conform de milieuvoorschriften.

Let op de aanduiding op de verschillende verpakkingsmaterialen en voer ze zo nodig gescheiden af. De verpakkingsmaterialen zijn voorzien van afkortingen (a) en cijfers (b) met de volgende betekenissen:

1-7: Kunststoffen, 20-22: Papier en karton, 80-98: Composietmaterialen.

Bijlage

Technische gegevens

Ultrasone luchtbevochtiger	
Ingangsspanning	220 - 240 V ~ (wisselstroom)
Netfrequentie	50/60 Hz
Vermogen	45 W
Frequentie	2,4 MHz
Vulhoeveelheid waterreservoir	3000 ml
Beschermingsklasse	II /  (dubbel geïsoleerd)

Opmerkingen over de EU-conformiteitsverklaring



Dit apparaat voldoet wat betreft overeenstemming aan de elementaire eisen en de andere relevante voorschriften van de laagspanningsrichtlijn 2014/35/EU en de richtlijn voor elektromagnetische compatibiliteit 2014/30/EU.

De volledige originele conformiteitsverklaring is te verkrijgen bij de importeur.

Reserveonderdelen bestellen

U kunt gemakkelijk extra zilverionenfilters en/of aromakussens bestellen op onze internetsite www.kompernass.com.



OPMERKING

- In sommige landen is online bestellen van vervangingsonderdelen niet mogelijk. Neem in dat geval contact op met de servicehelpdesk (zie het hoofdstuk **Service**).

Houd bij telefonische bestellingen het artikelnummer (bijv. 323518) klaar, dat op de omslag van deze gebruiksaanwijzing staat.

Garantie van Kompernaß Handels GmbH

Geachte klant,

U hebt op dit apparaat 3 jaar garantie vanaf de aankoopdatum. In geval van gebreken in dit product hebt u wettelijke rechten tegenover de verkoper van het product. Deze wettelijke rechten worden door onze hierna beschreven garantie niet beperkt.

Garantievoorwaarden

De garantieperiode geldt vanaf de datum van aankoop. Bewaar de kassabon zorgvuldig. U hebt hem nodig als bewijs van aankoop.

Als er binnen drie jaar vanaf de aankoopdatum van dit product een materiaal- of fabricagefout optreedt, wordt - naar onze keuze - het product door ons kosteloos gerepareerd of vervangen of wordt de koopprijs terugbetaald. Voorwaarde voor deze garantie is dat het defecte apparaat en het aankoopbewijs (kassabon) binnen de termijn van drie jaar worden overlegd en dat kort wordt omschreven waaruit het gebrek bestaat en wanneer het is opgetreden.

Wanneer het defect door onze garantie wordt gedekt, krijgt u het gerepareerde product of een nieuw product retour. Met de reparatie of vervanging van het product begint er geen nieuwe garantieperiode.

Garantieperiode en wettelijke aanspraken bij gebreken

De garantieperiode wordt door deze waarborg niet verlengd. Dat geldt ook voor vervangen en gerepareerde onderdelen. Eventueel al bij aankoop aanwezige schade en gebreken moeten meteen na het uitpakken worden gemeld. Voor reparaties na afloop van de garantieperiode worden kosten in rekening gebracht.

Garantieomvang

Het apparaat is op basis van strenge kwaliteitsnormen met de grootst mogelijke zorg vervaardigd en voorafgaand aan de levering nauwkeurig gecontroleerd.

De garantie geldt voor materiaal- of fabricagefouten. Deze garantie geldt niet voor productonderdelen die onderhevig zijn aan normale slijtage en die daarom als slijtonderdelen worden beschouwd, of voor schade aan breekbare onderdelen zoals schakelaars, accu's of onderdelen die van glas zijn gemaakt.

Deze garantie vervalt wanneer het product is beschadigd, ondeskundig is gebruikt of is gerepareerd. Voor deskundig gebruik van het product moeten alle in de gebruiksaanwijzing beschreven aanwijzingen precies worden opgevolgd. Gebruiksdoeleinden en handelingen die in de gebruiksaanwijzing worden afgeraden of waarvoor wordt gewaarschuwd, moeten beslist worden vermeden.

Het product is uitsluitend bestemd voor privégebruik en niet voor bedrijfsmatige doeleinden. Bij verkeerd gebruik en ondeskundige behandeling, bij gebruik van geweld en bij reparaties die niet door ons erkend servicefiliaal zijn uitgevoerd, vervalt de garantie.

Afhandeling bij een garantiekwestie

Voor een snelle afhandeling van uw aanvraag neemt u de volgende aanwijzingen in acht:

- Houd voor alle aanvragen de kassabon en het artikelnummer (bijv. IAN 12345) als aankoopbewijs bij de hand.
- Het artikelnummer vindt u op het typeplaatje van het product, op het product gegraveerd, op de titelpagina van de gebruiksaanwijzing (linksonder) of op de sticker op de achter- of onderkant van het product.
- Als er fouten in de werking of andere gebreken optreden, neemt u eerst contact op met de hierna genoemde serviceafdeling, **telefonisch** of **via e-mail**.
- Een als defect geregistreerd product kunt u dan zonder portokosten naar het aan u doorgegeven serviceadres sturen. Voeg het aankoopbewijs (kassabon) bij en vermeld waaruit het gebrek bestaat en wanneer het is opgetreden.



Op www.lidl-service.com kunt u deze en vele andere handleidingen, productvideo's en installatiesoftware downloaden.

Met deze QR-code gaat u direct naar de website van Lidl Service (www.lidl-service.com) en kunt u met het invoeren van het artikelnummer (IAN) 123456 de gebruiksaanwijzing openen.

Service

NL **Service Nederland**
Tel.: 0900 0400223 (0,10 EUR/Min.)
E-Mail: kompennass@lidl.nl

BE **Service België**
Tel.: 070 270 171 (0,15 EUR/Min.)
E-Mail: kompennass@lidl.be

IAN 323518_1901

Importeur

Let op: het volgende adres is geen serviceadres. Neem eerst contact op met het opgegeven serviceadres.

KOMPERNASS HANDELS GMBH
BURGSTRASSE 21
44867 BOCHUM
DUITSLAND
www.kompennass.com

Inhaltsverzeichnis

Einführung	38
Informationen zu dieser Bedienungsanleitung	38
Urheberrecht	38
Bestimmungsgemäße Verwendung	38
Warnhinweise und Symbole	39
Sicherheit	40
Grundlegende Sicherheitshinweise	40
Inbetriebnahme	43
Lieferumfang prüfen	43
Elektrischer Anschluss	43
Bedienelemente	44
Bedienung und Betrieb	45
Gerät mit Wasser befüllen	45
Gerät ein-/ausschalten	46
Wasser nachfüllen	46
Schale für Aromakissen befüllen	47
Heizfunktion ein-/ausschalten	47
Bodenbeleuchtung ein-/ausschalten	47
Fehlersuche	48
Reinigung/Entkalkung	48
Wartung	49
Silberionen-Kugel-Filter wechseln	49
Aromakissen wechseln	50
Lagerung	50
Entsorgung	50
Gerät entsorgen	50
Verpackung entsorgen	50
Anhang	51
Technische Daten	51
Hinweise zur EU-Konformitätserklärung	51
Ersatzteilbestellung	51
Garantie der Kompernaß Handels GmbH	52
Service	53
Importeur	53

Einführung

Informationen zu dieser Bedienungsanleitung



Herzlichen Glückwunsch zum Kauf Ihres neuen Gerätes. Sie haben sich damit für ein hochwertiges Produkt entschieden. Die Bedienungsanleitung ist Bestandteil dieses Produkts. Sie enthält wichtige Hinweise für Sicherheit, Gebrauch und Entsorgung. Machen Sie sich vor der Benutzung des Produkts mit allen Bedien- und Sicherheitshinweisen vertraut. Benutzen Sie das Produkt nur wie beschrieben und für die angegebenen Einsatzbereiche. Bewahren Sie die Bedienungsanleitung immer als Nachschlagewerk in der Nähe des Produkts auf. Händigen Sie bei Weitergabe oder Verkauf des Produktes an Dritte alle Unterlagen inkl. dieser Bedienungsanleitung mit aus.

Urheberrecht

Diese Dokumentation ist urheberrechtlich geschützt. Jede Vervielfältigung bzw. jeder Nachdruck, auch auszugsweise, sowie die Wiedergabe der Abbildungen, auch im veränderten Zustand, ist nur mit schriftlicher Zustimmung des Herstellers gestattet.

Bestimmungsgemäße Verwendung

Dieses Gerät ist ausschließlich zur Erfrischung und Befeuchtung von Raumluft in geschlossenen Räumen für den privaten Gebrauch bestimmt. Das Gerät ist für eine maximale Raumgröße von 20 m² geeignet. Eine andere oder darüber hinausgehende Benutzung gilt als nicht bestimmungsgemäß. Das Gerät ist nicht zur Verwendung in gewerblichen oder industriellen Bereichen vorgesehen. Ansprüche jeglicher Art wegen Schäden aus nicht bestimmungsgemäßer Verwendung, unsachgemäßen Reparaturen, unerlaubt vorgenommener Veränderungen oder Verwendung nicht zugelassener Ersatzteile sind ausgeschlossen. Das Risiko trägt allein der Benutzer.

Warnhinweise und Symbole

In der vorliegenden Bedienungsanleitung werden folgende Warnhinweise verwendet:

GEFAHR

Ein Warnhinweis dieser Gefahrenstufe kennzeichnet eine mögliche gefährliche Situation.

Falls die gefährliche Situation nicht vermieden wird, kann dies zu schweren Verletzungen oder zum Tod führen.

- ▶ Die Anweisungen in diesem Warnhinweis befolgen, um die Gefahr von schweren Verletzungen oder des Todes zu vermeiden.

WARNUNG

Ein Warnhinweis dieser Gefahrenstufe kennzeichnet eine mögliche gefährliche Situation.

Falls die gefährliche Situation nicht vermieden wird, kann dies zu Verletzungen führen.

- ▶ Die Anweisungen in diesem Warnhinweis befolgen, um Verletzungen von Personen zu vermeiden.

ACHTUNG

Ein Warnhinweis dieser Gefahrenstufe kennzeichnet einen möglichen Sachschaden.

Falls die Situation nicht vermieden wird, kann dies zu Sachschäden führen.

- ▶ Die Anweisungen in diesem Warnhinweis befolgen, um Sachschäden zu vermeiden.

HINWEIS

- ▶ Ein Hinweis kennzeichnet zusätzliche Informationen, die den Umgang mit dem Gerät erleichtern.

Sicherheit

In diesem Kapitel erhalten Sie wichtige Sicherheitshinweise im Umgang mit dem Gerät. Dieses Gerät entspricht den vorgeschriebenen Sicherheitsbestimmungen. Ein unsachgemäßer Gebrauch kann zu Personen- und Sachschäden führen.

Grundlegende Sicherheitshinweise

Beachten Sie für einen sicheren Umgang mit dem Gerät die folgenden Sicherheitshinweise:

- Kontrollieren Sie das Gerät vor der Verwendung auf äußere sichtbare Schäden. Nehmen Sie ein beschädigtes oder heruntergefallenes Gerät nicht in Betrieb. Es besteht Verletzungsgefahr!
- Wenn die Netzanschlussleitung dieses Gerätes beschädigt ist/wird, muss sie durch den Hersteller oder seinen Kundenservice oder eine ähnlich qualifizierte Person ersetzt werden, um Gefährdungen zu vermeiden.
- Dieses Gerät kann von Kindern ab 8 Jahren und darüber sowie von Personen mit verringerten physischen, sensorischen oder mentalen Fähigkeiten oder Mangel an Erfahrung und Wissen benutzt werden, wenn Sie beaufsichtigt oder bezüglich des sicheren Gebrauchs des Gerätes unterwiesen wurden und die daraus resultierenden Gefahren verstehen. Kinder dürfen nicht mit dem Gerät spielen. Reinigung und Benutzer-Wartung dürfen nicht von Kindern ohne Beaufsichtigung durchgeführt werden.
- Verpackungsmaterialien sind kein Kinderspielzeug! Halten Sie alle Verpackungsmaterialien von Kindern fern. Es besteht Erstickungsgefahr!
- Dieses Gerät ist nur für den Betrieb im Innenbereich geeignet.
- Es können heiße Dampfschwaden entweichen. Halten Sie Abstand von dem Wasserdampf. Es besteht Verbrühungsgefahr!
- Das Gerät darf nur in Räumen mit einer Temperatur von 5 °C bis 35 °C betrieben werden.

- Stellen Sie das Gerät immer auf eine stabile und gerade Fläche. Bei Stürzen kann es beschädigt werden.
- Achten Sie darauf, dass das Gerät mit 1 Meter Abstand zu Wänden bzw. Schränken auf einen gegen Feuchtigkeit unempfindlichem Untergrund gestellt wird. Der herabfallende Wasserdampf schlägt sich an Wänden und Böden nieder und kann eventuell Schäden an z. B. Möbeln oder Fußböden hervorrufen.
- Die Oberflächen von Möbeln enthalten möglicherweise Bestandteile, die die Gummifüße des Gerätes angreifen und aufweichen können. Legen Sie gegebenenfalls eine Unterlage unter die Gummifüße des Gerätes.
- Befüllen Sie die Schale für das Aromakissen nur mit ätherischen Ölen. Es dürfen nur ätherische Öle verwendet werden, die den nationalen Gesundheitsanforderungen entsprechen. Der Gebrauch anderer Substanzen kann eine Vergiftung oder Brandgefahr verursachen.
- Lassen Sie Reparaturen am Gerät nur von autorisiertem Fachpersonal oder dem Kundenservice durchführen. Durch unsachgemäße Reparaturen können Gefahren für den Benutzer entstehen. Zudem erlischt der Garantieanspruch.
- Defekte Bauteile dürfen nur gegen Original-Ersatzteile ausgetauscht werden. Nur bei diesen Teilen ist gewährleistet, dass sie die Sicherheitsanforderungen erfüllen.
- Öffnen Sie niemals das Gehäuse des Gerätes. Es befinden sich keine zu wartenden Teile im Inneren. Des Weiteren verlieren Sie Ihren Garantieanspruch.
- Nehmen Sie keine eigenmächtigen Umbauten oder Veränderungen an dem Gerät vor.
- Fassen Sie den Netzstecker oder das Gerät niemals mit nassen Händen an.

- Schließen Sie den Netzstecker nur an eine ordnungsgemäß installierte, leicht zugängliche Netzsteckdose an, deren Spannung der Angabe auf dem Typenschild entspricht. Die Netzsteckdose muss auch nach dem Anschließen weiterhin leicht zugänglich sein.
- Ziehen Sie vor jeder Reinigung, Wartung und bei Nichtgebrauch immer den Netzstecker aus der Netzsteckdose. Ausschalten alleine genügt nicht, weil noch immer Netzspannung im Gerät anliegt, solange der Netzstecker in der Netzsteckdose steckt.
- Schützen Sie das Gerät vor Feuchtigkeit, Tropf- oder Spritzwasser und dem Eindringen von Flüssigkeiten. Es besteht Stromschlaggefahr!
- Tauchen Sie das Gerät, die Netzanschlussleitung und den Netzstecker nie in Wasser und benutzen Sie es nicht im Freien. Es besteht Stromschlaggefahr!
- Setzen Sie das Gerät nicht direktem Sonnenlicht oder hohen Temperaturen aus. Anderenfalls kann es überhitzen und irreparabel beschädigt werden.
- Stecken Sie keine Gegenstände in das Gerät.
- Füllen Sie Wasser nur in den Wasserbehälter und niemals in die anderen Teile des Gerätes.
- Füllen Sie keine Reinigungsmittel, Chemikalien oder Metalle in den Wasserbehälter.
- Bewegen Sie das Gerät nicht übermäßig, wenn sich viel Wasser im Wasserbehälter befindet. Wasser könnte in andere Teile des Gerätes eindringen und das Gerät beschädigen.
- Wenn Sie am Gerät ungewöhnliche Geräusche, Brandgeruch oder Rauchentwicklung feststellen, schalten Sie das Gerät sofort aus und ziehen den Netzstecker von der Netzsteckdose ab. Lassen Sie das Gerät durch einen qualifizierten Fachmann überprüfen, bevor Sie es erneut verwenden.

Inbetriebnahme

Lieferumfang prüfen

(Abbildungen siehe Ausklappseite)

- ◆ Entnehmen Sie alle Teile und die Bedienungsanleitung aus dem Karton.
- ◆ Entfernen Sie sämtliches Verpackungsmaterial.

Der Lieferumfang besteht aus folgenden Komponenten:

- Ultraschall-Luftbefeuchter
- Schale für Aromakissen
- Aromakissen
- Silberionen-Kugel-Filter
- Bedienungsanleitung

HINWEIS

- ▶ Prüfen Sie die Lieferung auf Vollständigkeit und auf sichtbare Schäden.
- ▶ Bei einer unvollständigen Lieferung oder Schäden infolge mangelhafter Verpackung oder durch Transport wenden Sie sich an die Service-Hotline (siehe Kapitel **Service**).

Elektrischer Anschluss

Beachten Sie für einen sicheren und fehlerfreien Betrieb des Gerätes beim elektrischen Anschluss folgende Hinweise:

ACHTUNG

- ▶ Vergleichen Sie vor dem Anschließen des Gerätes die Anschlussdaten (Spannung und Frequenz) auf dem Typenschild mit denen Ihres Elektronetzes. Diese Daten müssen übereinstimmen, damit keine Schäden am Gerät auftreten.
- ▶ Vergewissern Sie sich, dass die Netzanschlussleitung unbeschädigt ist und nicht über heiße Flächen und/oder scharfe Kanten verlegt wird.
- ▶ Achten Sie darauf, dass die Netzanschlussleitung nicht straff gespannt oder geknickt wird.
- ▶ Ziehen Sie den Netzstecker nach jedem Gebrauch aus der Netzsteckdose.

Bedienelemente

(Abbildungen siehe Ausklappseite)

- ❶ Deckel
- ❷ Dampfaustrittsöffnung
- ❸ Wasserbehälter
- ❹ Sichtfenster für Wasserstand
- ❺ Basiseinheit
- ❻ Taste HEATER ⏻
- ❼ Taste STANDBY ⏻
- ❽ Taste MODE/LIGHT (☐)
- ❾ Silberionen-Kugel-Filter
- ❿ Heizelement mit Schutzkappe
- ⓫ Schwimmer
- ⓬ Luftauslass
- ⓭ Heizwandler
- ⓮ Bodenbeleuchtung
- ⓯ Bodenöffnung
- ⓰ Schale für Aromakissen
- ⓱ Aromakissen
- ⓲ Dampfaustrittskanal
- ⓳ Tragegriff
- ⓴ Verschlusskappe für den Wasserbehälter
- ⓵ Wasserbehälteröffnung
- ⓶ Dampfaufnahme

Bedienung und Betrieb

In diesem Kapitel erhalten Sie wichtige Hinweise zur Bedienung und Betrieb des Gerätes.

Gerät mit Wasser befüllen

⚠ GEFAHR

Stromschlaggefahr!

Wenn das Gerät mit gefülltem Wasserbehälter **3** umkippt, kann das austretende Wasser einen Stromschlag bei anderen Geräten verursachen.

- ▶ Stellen Sie das Gerät immer auf eine stabile und gerade Fläche.
- ▶ Leeren Sie den Wasserbehälter **3**, wenn Sie das Gerät längere Zeit nicht verwenden.

ACHTUNG

Beschädigung des Gerätes!

- ▶ Verwenden Sie das Gerät nie ohne Wasser im Wasserbehälter **3**.

HINWEIS

- ▶ Verwenden Sie das Gerät vorzugsweise mit kühlem, abgekochtem oder destilliertem Wasser.
- ▶ Wechseln Sie regelmäßig das Wasser im Gerät, um das Gerät sauber zu halten.

- ◆ Ziehen Sie den Netzstecker aus der Netzsteckdose.
- ◆ Ziehen Sie den Deckel **1** an dessen Rand von dem Wasserbehälter **3** nach oben ab.
- ◆ Entnehmen Sie die Schale **16** mit dem Aromakissen **17**.
- ◆ Nehmen Sie den Wasserbehälter **3** am Tragegriff **19** von der Basiseinheit **5** ab.
- ◆ Drehen Sie den Wasserbehälter **3** und stellen ihn auf den Kopf.



Abb. 01



Abb. 02

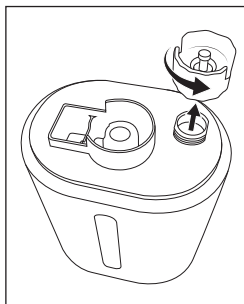

Abb. 03

- ◆ Schrauben Sie die Verschlusskappe des Wasserbehälters 20 gegen den Uhrzeigersinn ab (siehe Abb. 1).
- ◆ Befüllen Sie den Wasserbehälter 3 über die Wasserbehälteröffnung 21 vollständig mit Wasser (siehe Abb. 2).
- ◆ Setzen Sie die Verschlusskappe des Wasserbehälters 20 auf die Wasserbehälteröffnung 21 und schrauben sie im Uhrzeigersinn zu (siehe Abb. 3).
- ◆ Wischen Sie Wasserreste mit einem Tuch vom Gerät ab.
- ◆ Stellen Sie mit dem Tragegriff 19 den Wasserbehälter 3 auf die Basiseinheit 5.
- ◆ Legen Sie die Schale 16 mit dem Aromakissen 17 ein.
- ◆ Setzen Sie den Deckel 1 auf den Wasserbehälter 3.
- ◆ Stecken Sie den Netzstecker in die Netzsteckdose.

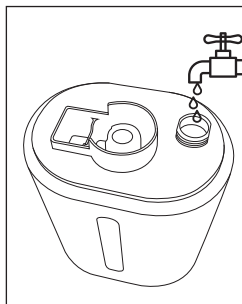
Gerät ein-/ausschalten

Das Gerät verfügt über drei Befeuchtungsstufen. Je höher die Intensität gewählt wird, desto höher ist die Verdunstungsmenge des Wassers. Die Intensität der Befeuchtung wird anhand der Farbe der Taste MODE/LIGHT (☐) 8 dargestellt (siehe Tabelle).

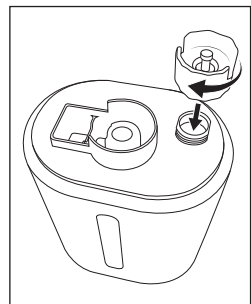
Farbe	Befeuchtungsstufe	Verdunstungsmenge
Rot	Hoch	(max. 350 ml pro Stunde +/- 15 %)
Grün	Mittel	(max. 180 ml pro Stunde +/- 15 %)
Gelb	Niedrig	(max. 100 ml pro Stunde +/- 15 %)

- ◆ Drücken Sie die Taste STANDBY (☰) 7, um das Gerät einzuschalten. Die Taste STANDBY (☰) 7 leuchtet rot und es ertönt ein Signalton.
- ◆ Standardmäßig beginnt das Gerät automatisch in der Befeuchtungsstufe „Hoch“.
- ◆ Drücken Sie wiederholt die Taste MODE/LIGHT (☐) 8, um die gewünschte Befeuchtungsstufe einzustellen.
- ◆ Drücken Sie die Taste STANDBY (☰) 7, um das Gerät auszuschalten. Die Taste STANDBY (☰) 7 erlischt und es ertönt ein Signalton.

Wasser nachfüllen

HINWEIS

- ▶ Das Gerät stoppt ab, sobald das Wasser im Wasserbehälter 3 aufgebraucht ist. Die Taste STANDBY (☰) 7 blinkt rot.
- ◆ Schalten Sie das Gerät aus.
- ◆ Ziehen Sie den Netzstecker aus der Netzsteckdose.
- ◆ Füllen Sie Wasser in den Wasserbehälter 3.
- ◆ Stecken Sie den Netzstecker in die Netzsteckdose.
- ◆ Schalten Sie das Gerät ein.

Schale für Aromakissen befüllen

⚠️ WARNUNG

Vergiftungs- und Brandgefahr!

- ▶ Das Gerät darf nur mit ätherischen Ölen benutzt werden.
- ▶ Es dürfen nur ätherische Öle verwendet werden, die den nationalen Gesundheitsanforderungen entsprechen. Der Gebrauch anderer Substanzen kann eine Vergiftung oder Brandgefahr verursachen.

ACHTUNG

Beschädigung des Gerätes!

- ▶ Füllen Sie kein Wasser in die Schale **16** für das Aromakissen **17**.

Sie können ätherische Öle in die Schale **16** für das Aromakissen **17** füllen, damit der Duft an die Umgebungsluft abgegeben wird. Das Gerät muss dabei ausgeschaltet sein.

- ◆ Ziehen Sie den Deckel **1** an dessen Rand von dem Wasserbehälter **3** nach oben ab.
- ◆ Entfernen Sie das Aromakissen **17**.
- ◆ Füllen Sie ein paar Tropfen ätherisches Öl in die Schale **16**.
- ◆ Legen Sie das Aromakissen **17** in die Schale **16**.
- ◆ Setzen Sie den Deckel **1** auf den Wasserbehälter **3**.

Heizfunktion ein-/ausschalten

HINWEIS

- ▶ Die Heizfunktion kann das Wasser bis auf 35 °C erwärmen.
- ▶ Der erwärmte Dampf steigt höher im Raum auf als der kalte Dampf.

- ◆ Drücken Sie die Taste HEATER **6**, um die Heizfunktion einzuschalten. Die Taste HEATER **6** leuchtet rot.
- ◆ Drücken Sie die Taste HEATER **6**, um die Heizfunktion auszuschalten. Die Taste HEATER **6** erlischt.

Bodenbeleuchtung ein-/ausschalten

Das Gerät verfügt über eine Bodenbeleuchtung **14** die sich unterhalb der Basiseinheit **5** befindet. Wenn die Bodenbeleuchtung **14** eingeschaltet ist, leuchtet sie blau.

- ◆ Drücken und halten Sie die Taste MODE/LIGHT **8**, um die Bodenbeleuchtung **14** einzuschalten.
- ◆ Drücken und halten Sie die Taste MODE/LIGHT **8**, um die Bodenbeleuchtung **14** auszuschalten.

Fehlersuche

Die nachfolgende Tabelle hilft bei der Lokalisierung und Behebung kleinerer Störungen:

Fehler	Mögliche Ursache	Behebung
Die Tasten leuchten nicht und es tritt kein Wasserdampf aus dem Gerät.	Der Netzstecker ist nicht mit der Netzsteckdose verbunden.	Stecken Sie den Netzstecker in die Netzsteckdose.
	Das Gerät ist nicht eingeschaltet.	Drücken Sie die Taste STANDBY  7 .
Die Tasten leuchten bzw. blinken, es tritt aber kein Wasserdampf aus dem Gerät aus.	Es ist kein Wasser im Wasserbehälter 3 .	Füllen Sie Wasser in den Wasserbehälter 3 .
Der Wasserdampf riecht.	Das Wasser im Wasserbehälter 3 wurde länger nicht gewechselt.	Reinigen Sie den Wasserbehälter 3 und füllen frisches Wasser ein.
Nur wenig Wasserdampf tritt aus dem Gerät aus.	Der Heizwandler 15 ist verkalkt.	Reinigen Sie den Heizwandler 15 .
	Das Wasser im Wasserbehälter 3 wurde länger nicht gewechselt.	Reinigen Sie den Wasserbehälter 3 und füllen frisches Wasser ein.

HINWEIS

- ▶ Wenn Sie mit den vorstehend genannten Schritten das Problem nicht lösen können, wenden Sie sich an die Service-Hotline (siehe Kapitel **Service**).

Reinigung/Entkalkung

GEFAHR

Stromschlaggefahr!

- ▶ Ziehen Sie den Netzstecker aus der Netzsteckdose, bevor Sie mit der Reinigung beginnen.

ACHTUNG

Mögliche Beschädigung des Gerätes!

- ▶ Stellen Sie sicher, dass bei der Reinigung keine Feuchtigkeit in das Gerät eindringt, um eine irreparable Beschädigung des Gerätes zu vermeiden.
- ▶ Versuchen Sie keinesfalls Kalkablagerungen mit spitzen oder scharfen Gegenständen zu entfernen. Das Gerät kann dadurch beschädigt werden.

- Tauchen Sie das Gerät nie in Wasser ein und schützen Sie es vor Spritz- und Tropfwasser.
- Reinigen Sie das Gehäuse ausschließlich mit einem leicht feuchten Tuch und einem milden Spülmittel.
- Verwenden Sie zum Entkalken des Gerätes ein handelsübliches flüssiges Entkalkungsmittel. Beachten Sie auch die Herstellerangaben zu Ihrem Entkalkungsmittel.
- Schrauben Sie die Verschlusskappe 20 für den Wasserbehälter 3 ab. Füllen Sie den gesamten Wasserbehälter 3 mit Entkalkungsmittel und lassen Sie es so lange einwirken, bis sich der Kalk gelöst hat. Schütten Sie das Entkalkungsmittel weg. Spülen Sie die Verschlusskappe 20 und den Wasserbehälter 3 mit klarem Wasser aus.
- Wischen Sie Kalkablagerungen im Inneren der Basiseinheit 5 mit einem leicht feuchten Tuch ab. Insbesondere der Heizwandler 13 muss gereinigt werden.
- Nehmen Sie die Schutzkappe des Heizelements 10 ab und wischen das Heizelement 10 mit einem leicht feuchten Tuch ab. Stecken Sie die Schutzkappe wieder auf das Heizelement 10.
- Nehmen Sie das Aromakissen 17 aus der Schale 16. Spülen Sie die Schale 16 unter fließendem Wasser aus. Halten Sie das Aromakissen 17 unter fließendem Wasser und drücken es mehrmals zusammen, um es auszuspülen. Trocknen Sie alle Teile anschließend gut ab.

Wartung

Silberionen-Kugel-Filter wechseln

HINWEIS

- ▶ Durch den Silberionen-Kugel-Filter 9 können sich die im Wasser befindlichen Keime nicht vermehren.
- ▶ Damit der Silberionen-Kugel-Filter 9 nicht seine Wirkung verliert, empfehlen wir ihn jährlich zu wechseln.
- ▶ Für die Bestellung neuer Silberionen-Kugel-Filter lesen Sie bitte das Kapitel **Ersatzteilbestellung**.

- ◆ Nehmen Sie den Wasserbehälter 3 am Tragegriff 19 von der Basiseinheit 5 ab.
- ◆ Entnehmen Sie den Silberionen-Kugel-Filter 9.
- ◆ Setzen Sie einen neuen Silberionen-Kugel-Filter ein.
- ◆ Stellen Sie mit dem Tragegriff 19 den Wasserbehälter 3 auf die Basiseinheit 5.

Aromakissen wechseln

Wenn das Aromakissen ① beschädigt oder porös ist bzw. ätherisches Öl nicht mehr aufnehmen kann, sollte es gewechselt werden.

HINWEIS

- Für die Bestellung neuer Aromakissen lesen Sie bitte das Kapitel **Ersatzteilbestellung**.

Lagerung

- Ziehen Sie den Netzstecker, wenn Sie das Gerät längere Zeit nicht verwenden.
- Leeren Sie den Wasserbehälter ③.
- Reinigen Sie alle Teile, wie im Kapitel **Reinigung/Entkalkung** beschrieben.
- Lagern Sie das Gerät an einem sauberen, trockenen Ort ohne direkte Sonneneinstrahlung.

Entsorgung

Gerät entsorgen



Das nebenstehende Symbol einer durchgestrichenen Mülltonne auf Rädern zeigt an, dass dieses Gerät der Richtlinie 2012/19/EU unterliegt. Diese Richtlinie besagt, dass Sie dieses Gerät am Ende seiner Nutzungszeit nicht mit dem normalen Hausmüll entsorgen dürfen, sondern in speziell eingerichteten Sammelstellen, Wertstoffhöfen oder Entsorgungsbetrieben abgeben müssen.

Diese Entsorgung ist für Sie kostenfrei. Schonen Sie die Umwelt und entsorgen Sie fachgerecht.



Möglichkeiten zur Entsorgung des ausgedienten Produkts erfahren Sie bei Ihrer Gemeinde- oder Stadtverwaltung.

Verpackung entsorgen



Die Verpackungsmaterialien sind nach umweltverträglichen und entsorgungstechnischen Gesichtspunkten ausgewählt und deshalb recyclebar. Entsorgen Sie nicht mehr benötigte Verpackungsmaterialien gemäß den örtlich geltenden Vorschriften.

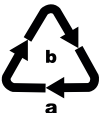

Entsorgen Sie die Verpackung umweltgerecht.

Beachten Sie die Kennzeichnung auf den verschiedenen Verpackungsmaterialien und trennen Sie diese gegebenenfalls gesondert. Die Verpackungsmaterialien sind gekennzeichnet mit Abkürzungen (a) und Ziffern (b) mit folgender Bedeutung:

1–7: Kunststoffe, 20–22: Papier und Pappe, 80–98: Verbundstoffe.

Anhang

Technische Daten

Ultraschall-Luftbefeuchter	
Eingangsspannung	220–240 V ~ (Wechselstrom)
Netzfrequenz	50/60 Hz
Leistung	45 W
Frequenz	2,4 MHz
Füllmenge Wasserbehälter	3000 ml
Schutzklasse	II / □ (Doppelisolierung)

Hinweise zur EU-Konformitätserklärung

CE Dieses Gerät entspricht hinsichtlich Übereinstimmung mit den grundlegenden Anforderungen und den anderen relevanten Vorschriften der Niederspannungsrichtlinie 2014/35/EU und der Richtlinie zur elektromagnetischen Verträglichkeit 2014/30/EU. Die vollständige Original-Konformitätserklärung ist beim Importeur erhältlich.

Ersatzteilbestellung

Zusätzliche Silberionen-Kugel-Filter und/oder Aromakissen können Sie bequem auf unserer Internetseite www.kompennass.com bestellen.



HINWEIS

- ▶ In einigen Ländern kann die Bestellung von Ersatzteilen nicht online vorgenommen werden. Kontaktieren Sie in diesem Fall bitte unsere Service-Hotline (siehe Kapitel **Service**).

Halten Sie für eine telefonische Bestellung die Artikelnummer (z. B. 323518), die Sie auf dem Umschlag dieser Bedienungsanleitung finden, bereit.

Garantie der Kompernaß Handels GmbH

Sehr geehrte Kundin, sehr geehrter Kunde,

Sie erhalten auf dieses Gerät 3 Jahre Garantie ab Kaufdatum. Im Falle von Mängeln dieses Produkts stehen Ihnen gegen den Verkäufer des Produkts gesetzliche Rechte zu. Diese gesetzlichen Rechte werden durch unsere im Folgenden dargestellte Garantie nicht eingeschränkt.

Garantiebedingungen

Die Garantiefrist beginnt mit dem Kaufdatum. Bitte bewahren Sie den Kassenbon gut auf. Dieser wird als Nachweis für den Kauf benötigt.

Tritt innerhalb von drei Jahren ab dem Kaufdatum dieses Produkts ein Material- oder Fabrikationsfehler auf, wird das Produkt von uns – nach unserer Wahl – für Sie kostenlos repariert, ersetzt, oder der Kaufpreis erstattet. Diese Garantieleistung setzt voraus, dass innerhalb der Dreijahresfrist das defekte Gerät und der Kaufbeleg (Kassenbon) vorgelegt und schriftlich kurz beschrieben wird, worin der Mangel besteht und wann er aufgetreten ist.

Wenn der Defekt von unserer Garantie gedeckt ist, erhalten Sie das reparierte oder ein neues Produkt zurück. Mit Reparatur oder Austausch des Produkts beginnt kein neuer Garantiezeitraum.

Garantiezeit und gesetzliche Mängelansprüche

Die Garantiezeit wird durch die Gewährleistung nicht verlängert. Dies gilt auch für ersetzte und reparierte Teile. Eventuell schon beim Kauf vorhandene Schäden und Mängel müssen sofort nach dem Auspacken gemeldet werden. Nach Ablauf der Garantiezeit anfallende Reparaturen sind kostenpflichtig.

Garantieumfang

Das Gerät wurde nach strengen Qualitätsrichtlinien sorgfältig produziert und vor Auslieferung gewissenhaft geprüft.

Die Garantieleistung gilt für Material- oder Fabrikationsfehler. Diese Garantie erstreckt sich nicht auf Produktteile, die normaler Abnutzung ausgesetzt sind und daher als Verschleißteile angesehen werden können oder für Beschädigungen an zerbrechlichen Teilen, z. B. Schalter, Akkus oder Teile, die aus Glas gefertigt sind.

Diese Garantie verfällt, wenn das Produkt beschädigt, nicht sachgemäß benutzt oder gewartet wurde. Für eine sachgemäße Benutzung des Produkts sind alle in der Bedienungsanleitung aufgeführten Anweisungen genau einzuhalten. Verwendungszwecke und Handlungen, von denen in der Bedienungsanleitung abgeraten oder vor denen gewarnt wird, sind unbedingt zu vermeiden.

Das Produkt ist nur für den privaten und nicht für den gewerblichen Gebrauch bestimmt. Bei missbräuchlicher und unsachgemäßer Behandlung, Gewaltanwendung und bei Eingriffen, die nicht von unserer autorisierten Serviceniederlassung vorgenommen wurden, erlischt die Garantie.

Abwicklung im Garantiefall

Um eine schnelle Bearbeitung Ihres Anliegens zu gewährleisten, folgen Sie bitte den folgenden Hinweisen:

- Bitte halten Sie für alle Anfragen den Kassenbon und die Artikelnummer (z. B. IAN 123456) als Nachweis für den Kauf bereit.
- Die Artikelnummer entnehmen Sie bitte dem Typenschild am Produkt, einer Gravur am Produkt, dem Titelblatt der Bedienungsanleitung (unten links) oder dem Aufkleber auf der Rück- oder Unterseite des Produktes.
- Sollten Funktionsfehler oder sonstige Mängel auftreten, kontaktieren Sie zunächst die nachfolgend benannte Serviceabteilung **telefonisch** oder per **E-Mail**.
- Ein als defekt erfasstes Produkt können Sie dann unter Beifügung des Kaufbelegs (Kassenbon) und der Angabe, worin der Mangel besteht und wann er aufgetreten ist, für Sie portofrei an die Ihnen mitgeteilte Serviceanschrift übersenden.



Auf www.lidl-service.com können Sie diese und viele weitere Handbücher, Produktvideos und Installationssoftware herunterladen.

Mit diesem QR-Code gelangen Sie direkt auf die Lidl-Service-Seite (www.lidl-service.com) und können mittels der Eingabe der Artikelnummer (IAN) 123456 Ihre Bedienungsanleitung öffnen.

Service

DE Service Deutschland

Tel.: 0800 5435 111 (kostenfrei aus dem dt. Festnetz/Mobilfunknetz)

E-Mail: kompernass@lidl.de

AT Service Österreich

Tel.: 0820 201 222 (0,15 EUR/Min.)

E-Mail: kompernass@lidl.at

CH Service Schweiz

Tel.: 0842 665566 (0,08 CHF/Min., Mobilfunk max. 0,40 CHF/Min.)

E-Mail: kompernass@lidl.ch

IAN 323518_1901

Importeur

Bitte beachten Sie, dass die folgende Anschrift keine Serviceanschrift ist. Kontaktieren Sie zunächst die benannte Servicestelle.

KOMPERNASS HANDELS GMBH

BURGSTRASSE 21

44867 BOCHUM

DEUTSCHLAND

www.kompernass.com

KOMPERNASS HANDELS GMBH

BURGSTRASSE 21

44867 BOCHUM

GERMANY

www.kompernass.com

Version des informations - Stand van de informatie

Stand der Informationen: 07/2019

Ident.-No.: SULA45A1-042019-3

IAN 323518_1901