

SILVERCREST®



RICE COOKER SRK 400 A2

RO

APARAT DE FĂCUT OREZ

Instrucțiuni de utilizare

DE AT CH

REISKOCHER

Bedienungsanleitung

BG

УРЕД ЗА ВАРЕНЕ НА ОРИЗ

Ръководство за експлоатация

IAN 326503_1904

RO BG



RO

Înainte de a citi instrucțiunile, priviți imaginile și familiarizați-vă cu toate funcțiile aparatului.

BG

Преди да прочетете отворете страницата с фигурите и след това се запознайте с всички функции на уреда.

DE AT CH

Klappen Sie vor dem Lesen die Seite mit den Abbildungen aus und machen Sie sich anschließend mit allen Funktionen des Gerätes vertraut.

RO	Instrucțiuni de utilizare	Pagina	1
BG	Ръководство за експлоатация	Страница	19
DE/AT/CH	Bedienungsanleitung	Seite	39

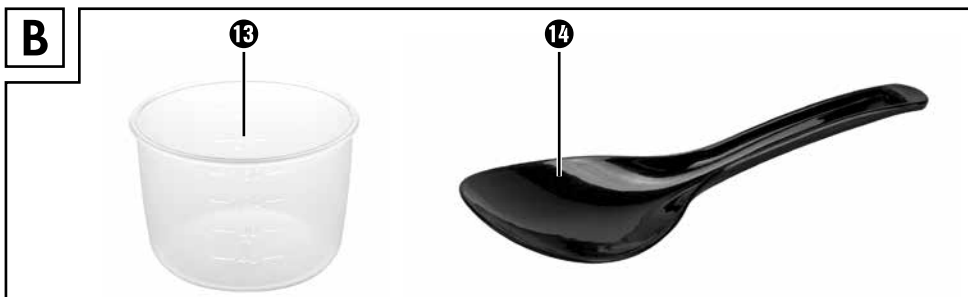
A**B**

Cuprins

Introducere	2
Dreptul de autor.	2
Utilizarea conform destinației	2
Furnitura/Pregătiri	3
Eliminarea ambalajului	3
Descrierea aparatului	4
Date tehnice.	4
Indicații de siguranță	5
Utilizarea fierbătorului de orez.	7
Prepararea orezului pretratată.	7
Pregătirea orezului care nu a fost prefierat	9
Gătirea la aburi.	12
Remediarea defecțiunilor.	13
Curățarea	14
Depozitarea	15
Eliminarea aparatului.	15
Garanția Kompnass Handels GmbH	16
Service-ul	17
Importator	17

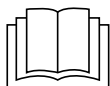

Citiți cu atenție instrucțiunile de utilizare, în special indicațiile de siguranță.

Introducere

Felicitări pentru cumpărarea noului dvs. aparat.

Ați decis să alegeți un produs de calitate superioară. Instrucțiunile de utilizare fac parte integrantă din acest produs. Acestea cuprind informații importante privind siguranța, utilizarea și eliminarea. Înainte de utilizarea produsului, familiarizați-vă cu toate indicațiile privind utilizarea și siguranța. Utilizați produsul numai în modul descris și numai în domeniile de utilizare menționate. În cazul transmiterii produsului unei alte persoane, predați-i toate documentele aferente acestuia.

Dreptul de autor

Această documentație este protejată prin drepturi de autor.

Reproducerea, respectiv retipărirea, chiar și numai parțială, precum și redarea imaginilor, chiar și modificate, sunt permise numai cu acordul scris al producătorului.

Utilizarea conform destinației

Acest aparat este destinat exclusiv fierberii orezului și gătirii la aburi a alimentelor precum legumele sau peștele.

Acest aparat este destinat exclusiv utilizării în gospodăriile private. A nu se utiliza în scopuri comerciale!

AVERTIZARE!

Pericol din cauza utilizării neconforme!

În cazul utilizării aparatului în mod necorespunzător și/sau în alt fel decât cel prevăzut, pot apărea pericole.

- ▶ Utilizați aparatul numai în conformitate cu destinația.
- ▶ Respectați procedeele descrise în aceste instrucțiuni de utilizare.

INDICAȚIE

- ▶ În cazul utilizării aparatului în mod necorespunzător și/sau în alt fel decât cel prevăzut, pot apărea pericole. Utilizați aparatul numai în conformitate cu destinația. Respectați procedeele descrise în aceste instrucțiuni de utilizare. Sunt excluse pretențiile de orice natură pentru pagubele rezultate în urma utilizării neconforme cu destinația, a reparațiilor necorespunzătoare, a modificărilor nepermise sau a utilizării de piese de schimb neautorizate. Riscul este suportat în exclusivitate de către beneficiar.

Furnitura/Pregătiri

În mod standard, aparatul este livrat cu următoarele componente:

- Fierbător de orez, inclusiv recipient de fierbere și vas de gătit aburi
- Pahar gradat
- Lingură de plastic
- Cablu de conexiune cu ștecăr
- Instrucțiuni de utilizare

- 1) Scoateți din cutie toate componentele aparatului și instrucțiunile de utilizare.
- 2) Îndepărtați toate materialele de ambalare, precum și foliile și autocolantele.
- 3) Curățați toate piesele aparatului conform descrierii din capitolul „Curățarea”.

INDICAȚIE

- ▶ Verificați dacă furnitura este completă și dacă prezintă deteriorări vizibile.
- ▶ În cazul în care furnitura este incompletă sau componentele sunt deteriorate din cauza ambalajului precar sau a transportului, apălați linia telefonică directă de service (a se vedea capitolul **Service-ul**).

Eliminarea ambalajului



Ambalajul protejează aparatul împotriva deteriorărilor ce pot apărea în timpul transportului. Materialele de ambalare sunt alese conform compatibilității acestora cu mediul înconjurător și aspectelor tehnice privind eliminarea, fiind astfel reciclabile.



Respectați marcajul de pe diferitele materiale de ambalare și separați-le dacă este cazul. Materialele de ambalare sunt marcate cu abrevieri (a) și cifre (b) cu următoarea semnificație:

- 1-7: materiale plastice,
- 20-22: hârtie și carton,
- 80-98: materiale compozite.

INDICAȚIE

- ▶ Dacă este posibil, păstrați ambalajul original pe durata perioadei de garanție a aparatului, pentru a-l putea ambala corespunzător în caz de utilizare a garanției.

Descrierea aparatului

Figura A:



- ❶ Vas de gătit la aburi
- ❷ Buton de deblocare
- ❸ Orificiu de evacuare a aburului
- ❹ Recipient de colectare a apei de condens
- ❺ Cablu de alimentare
- ❻ Bec de control portocaliu „” (menținere la cald)
- ❼ Comutator de selectare a funcției
- ❽ Mufă pentru cablul de alimentare
- ❾ Bec de control roșu „” (fierbere)
- ❿ Comutator Pornit/Oprit
- ⓫ Suport pentru lingura de plastic
- ⓬ Recipient de fierbere

Figura B:

- Ⓜ Pahar gradat
- Ⓨ Lingură de plastic

Date tehnice

Tensiunea rețelei	220 - 240 V ~ (curent alternativ), 50/60 Hz
Putere nominală	400 W
Putere modul menținere la cald	45 W
	Toate componentele acestui aparat care intră în contact cu alimentele sunt adecvate pentru uz alimentar.

Indicații de siguranță

PERICOL DE ELECTROCUTARE

- ▶ Conectați fierbătorul de orez numai la o priză cu împământare, instalată regulamentar, a cărei tensiune corespunde tensiunii indicate pe plăcuța de fabricație a aparatului.
- ▶ Scoateți întotdeauna ștecărul din priză atunci când mișcați sau umpleți aparatul, în cazul defecțiunilor, înainte de a-l curăța sau când nu îl mai utilizați!
- ▶ Nu trageți niciodată de cablul de alimentare pentru a scoate ștecărul din priză. Trageți doar de ștecăr.
- ▶ Nu atingeți niciodată ștecărul cu mâinile umede sau ude.
- ▶ Dacă aparatul a căzut în lichid, scoateți imediat ștecărul din priză. Apoi nu mai puneți aparatul în funcțiune, ci dispuneți verificarea acestuia de către un centru de service autorizat.
- ▶ Nu expuneți aparatul la umiditate și nu îl utilizați în aer liber.
- ▶ Nu utilizați fierbătorul de orez când vă aflați pe o podea umedă sau dacă mâinile dvs. sau aparatul sunt ude.
- ▶ Așezați cablul de alimentare astfel încât să nu intre în contact cu obiecte fierbinți sau ascuțite.
- ▶ Nu îndoiiți sau nu striviți cablul de alimentare și nu îl înfășurați în jurul aparatului.
- ▶ Pentru a evita pericolele, solicitați imediat înlocuirea de către personalul de specialitate autorizat sau de către serviciul clienți a ștecărelor sau a cablurilor de alimentare deteriorate.
- ▶ Lichidele nu trebuie să se reverse peste elementul de cuplare al aparatului.



Este interzisă introducerea aparatului în apă sau în alte lichide.

⚠️ AVERTIZARE! PERICOL DE RĂNIRE!

- ▶ Nu lăsați nesupravegheat aparatul în timpul funcționării.
- ▶ Acest aparat poate fi utilizat de copii începând cu vârsta de 8 ani dacă sunt supravegheați sau dacă au fost instruiți cu privire la utilizarea sigură a acestui aparat și au înțeles pericolele cu privire la acesta. Curățarea și acțiunile de întreținere destinate utilizatorului nu se vor efectua de către copii, cu excepția cazului în care aceștia au vârsta peste 8 ani și sunt supravegheați. Aparatul și cablul de conexiune nu se vor lăsa la îndemâna copiilor cu vârste sub 8 ani.
- ▶ Acest aparat poate fi utilizat de persoane cu abilități fizice, senzoriale sau mentale reduse sau fără experiență și/sau fără cunoștințe necesare, dacă sunt supravegheate sau dacă au fost instruite cu privire la utilizarea sigură a acestui aparat și au înțeles pericolele cu privire la acesta.
- ▶ Copiilor le este interzis să se joace cu aparatul.
- ▶ Lăsați aparatul și accesoriile să se răcească complet înainte de a le curăța sau depozita.
- ▶ Nu utilizați temporizatoare externe sau sisteme separate de comandă de la distanță pentru a opera aparatul.
- ▶ Aburul degajat este foarte fierbinte! Pericol de arsuri!
- ▶ După utilizare, suprafața elementului de încălzire continuă să prezinte căldură reziduală.

⚠️ AVERTIZARE! PERICOL DE RĂNIRE!



PRECAUȚIE! Din orificiul de evacuare a aburului și la deschiderea capacului se degajă aburi fierbinți!
Pericol de opărire!

⚠️ AVERTIZARE! PERICOL DE RĂNIRE!

Atenție! Suprafață fierbinte! Acest simbol avertizează cu privire la suprafețele fierbinți ale aparatului!

ATENȚIE! PAGUBE MATERIALE!

- ▶ Nu acoperiți capacul niciodată în timpul fierberii cu o lavetă sau alte obiecte similare.
- ▶ Nu așezați niciodată aparatul în apropierea surselor de căldură.
- ▶ Nu deschideți niciodată carcasa. În acest caz nu mai este asigurată siguranța, iar garanția se anulează.
- ▶ Utilizați numai accesoriile livrate și nu folosiți niciodată aparatul fără recipientul de fierbere introdus.

Utilizarea fierbătorului de orez

Cu acest aparat este posibilă atât fierberea orezului, cât și gătitura la aburi a altor alimente. Experimentați puțin pentru a determina cantitatea de apă necesară și timpul corect de fierbere pentru diferitele alimente.

INDICAȚIE

- ▶ Înainte de prima utilizare umpleți recipientul de fierbere ⑫ cu apă până la marcajul CUP „4” și lăsați apa să fiarbă la foc mic cca 30 de minute (pentru deservire se va consulta capitolul „Gătirea la aburi”). Aruncați această apă, lăsați aparatul să se răcească și apoi curățați temeinic recipientul de fierbere ⑫.

Prepararea orezului pretratat

Orezul pretratat este disponibil în comerț sub denumirea de „orez care fierbe repede”, „orez rapid”, „orez cu fierbere rapidă” sau denumiri asemănătoare.

INDICAȚIE

- ▶ Ungeți uniform interiorul recipientului de fierbere ⑫ cu puțină grăsime sau ulei vegetal pentru a obține rezultate de preparare mai bune.
- ▶ Nu depășiți niciodată scalarea 5 CUP/1 litru din recipientul de fierbere ⑫. În caz contrar, apa se va revărsa!

- 1) Deschideți capacul prin apăsarea butonului de deblocare ② și ridicarea concomitentă a capacului.

- Scoateți recipientul de fierbere 12.
- Introduceți în recipientul de fierbere 12 orezul și cantitatea de apă indicată pe ambalajul orezului.

INDICAȚIE

- Pregătiți întotdeauna o cantitate minimă de orez, astfel încât apa să ajungă cel puțin până la marcajul CUP „2”. Altfel, rezultatul poate fi nesatisfăcător!

- Introduceți recipientul de fierbere 12 în aparat:
Atenție ...
 - ... pentru a evita murdărirea zonei de fierbere, asigurați-vă că pe partea exterioară a recipientului de fierbere 12 nu există umiditate și orez. Eventual ștergeți partea exterioară cu o lavetă uscată.
 - ... nu poziționați eronat sau înclinat recipientul de fierbere 12 în carcasa fierbătorului de orez. Așezați întotdeauna recipientul de fierbere 12 corect și drept în carcasa fierbătorului de orez. În caz contrar se poate declanșa oprirea de siguranță a aparatului, iar aparatul nu mai poate fi pornit.
- Închideți capacul.
- Conectați cablul de alimentare 5 cu mufa 8 și introduceți ștecărul în priză.
- Porniți aparatul de la comutatorul Pornit/Oprit 10. Becul de control portocaliu „” 6 luminează.
- Apăsăți comutatorul de selectare a funcției 7 în jos și fierbeți orezul atât timp cât este indicat pe ambalajul orezului.
- Când orezul este gata:
 - Dacă doriți să consumați imediat orezul, scoateți ștecărul din priză.
 - Dacă doriți să mențineți orezul cald (max. 2 ore), apăsați comutatorul de selectare a funcției 7 în sus.
- După scoaterea orezului opriți aparatul de la comutatorul Pornit/Oprit 10 și scoateți ștecărul din priză.

INDICAȚIE

- Unele tipuri de orez cu fierbere rapidă trebuie să se mai umfle după fierbere. Respectați întotdeauna indicațiile de pe ambalajul orezului.

ATENȚIE! PAGUBE MATERIALE!

- Pentru scoaterea orezului utilizați numai lingura de plastic 14 livrată. În caz contrar se poate deteriora stratul antiaderent al recipientului de fierbere 12.

INDICAȚIE

- Puteți introduce lingura de plastic 14 în suportul 11 de pe marginea fierbătorului de orez. Astfel, lingura va fi mereu la îndemână!

Pregătirea orezului care nu a fost prefierit

INDICAȚIE

► Ungeți uniform interiorul recipientului de fierbere 12 cu puțină grăsime sau ulei vegetal pentru a obține rezultate de preparare mai bune.

- 1) Deschideți capacul prin apăsarea butonului de deblocare 2 și ridicarea concomitentă a capacului.
- 2) Scoateți recipientul de fierbere 12.

INDICAȚIE

► Nu mai utilizați recipientul de fierbere 12 dacă este deteriorat! Ca urmare a deteriorărilor se poate declanșa oprirea de siguranță a aparatului, iar aparatul nu mai poate fi pornit.

- 3) Măsurați cantitatea dorită de orez cu ajutorul paharului gradat 13 livrat.
Valoare orientativă aplicabilă: Un pahar gradat 13 ras – plin cu orez – echivalează cu o porție pentru o persoană. Stabiliți cantitatea corectă de orez/apă pentru dvs. prin câteva încercări.
- 4) Spălați bine orezul și scurgeți apa. Prin spălare se pierd nutrienți, însă, dacă orezul nu se spală, rezultatele sunt nesatisfăcătoare, formându-se o cantitate mare de spumă și aburi în recipientul de fierbere 12. De asemenea, respectați întotdeauna indicațiile de preparare furnizate de producătorul orezului.
- 5) După spălare introduceți orezul în recipientul de fierbere 12 și neteziți-l.
- 6) Apoi turnați apă în recipientul de fierbere 12 până la marcajul CUP corespunzător:
 - 2 pahare gradate de orez = apă până la marcajul CUP „2”
 - 3 pahare gradate de orez = apă până la marcajul CUP „3”
 - 4 pahare gradate de orez = apă până la marcajul CUP „4”
 - 5 pahare gradate de orez = apă până la marcajul CUP „5”După gust, orezului i se poate adăuga și sare.

INDICAȚIE

- ▶ Nu depășiți niciodată scalarea 5 CUP/1 litru din recipientul de fierbere 12. În caz contrar, apa se va revărsa!
- ▶ Preparați întotdeauna cel puțin 2 porții de orez. Altfel, rezultatul poate fi nesatisfăcător!
- ▶ Dacă utilizați apă caldă, se poate reduce timpul de fierbere. În acest caz utilizați mai puțină apă decât cantitatea prevăzută la marcajul CUP din recipientul de fierbere 12.
- ▶ În funcție de tipul de orez, pentru obținerea unui rezultat optim poate fi necesară o cantitate mai mare sau mai mică de apă. Variați cantitatea de apă în funcție de experiența și gustul dvs.



INDICAȚIE

- ▶ Dacă pentru umplere nu doriți să utilizați paharul gradat 15 livrat, ci un alt recipient, „scala în litri” din recipientul de fierbere 12 servește pentru orientare. Dacă, de exemplu, doriți să fierbeți 0,6 litri de orez, măsurați această cantitate cu un pahar gradat și introduceți orezul în recipientul de fierbere 12. Turnați apoi apă în recipientul de fierbere 12, astfel încât apa să ajungă până la marcajul „0,6 l”.
Scala reprezintă întotdeauna numai valoarea rezultată din cantitatea totală de orez și apa adăugată.
De aceea nu utilizați scala pentru măsurarea lichidelor sau a alimentelor, deoarece aceasta este valabilă numai pentru fierbătorul de orez!

- 7) După umplerea recipientului de fierbere 12, așezați-l în carcasa fierbătorului de orez.
- Atenție...
- ... pentru a evita murdărirea zonei de fierbere, asigurați-vă că pe partea exterioară a recipientului de fierbere 12 nu există umiditate și orez. Eventual ștergeți partea exterioară cu o lavetă uscată.
 - ... nu poziționați eronat sau înclinat recipientul de fierbere 12 în carcasa fierbătorului de orez. Așezați întotdeauna recipientul de fierbere 12 corect și drept în carcasa fierbătorului de orez. În caz contrar se poate declanșa oprirea de siguranță a aparatului, iar aparatul nu mai poate fi pornit.
- 8) Închideți capacul.
- 9) Conectați cablul de alimentare 5 cu mufa 8 și introduceți ștecărul în priză.
- 10) Porțiți aparatul de la comutatorul Pornit/Oprit 10. Becul de control portocaliu „” 6 luminează.



⚠️ AVERTIZARE! PERICOL DE RĂNIRE!

- ▶ În timpul gătirii la aburi, prin orificiul de evacuare a aburului **3** se degajă aburi. În timpul fierberii nu țineți niciodată mâinile sau alte părți ale corpului deasupra orificiului de evacuare a aburului **3**. Pericol de opărire!

- 11) Apăsați în jos comutatorul de selectare a funcției **7**: Becul de control portocaliu „” **6** se stinge și becul de control roșu „” **9** se aprinde. Procesul de fierbere începe.

INDICAȚIE

- ▶ Dacă recipientul de fierbere **12** nu este introdus, comutatorul de selectare a funcției **7** nu poate fi reglat pe „Fierbere”.

După fierberea orezului, fierbătorul de orez comută din nou automat pe funcția de menținere la cald. Becul de control roșu „” **9** se stinge și se aprinde din nou becul de control portocaliu „” **6**. Așteptați 5 minute.

INDICAȚIE

- ▶ Dacă doriți, puteți menține cald orezul cca 2 ore. Cu toate acestea este posibil ca gustul și gradul de preparare să se modifice în funcție de durata menținerii la cald a orezului.

- 12) Deschideți capacul. Acum, orezul este gata pentru a fi consumat.

ATENȚIE! PAGUBE MATERIALE!

- ▶ Pentru scoaterea orezului utilizați numai lingura de plastic **14** livrată. Altfel, stratul antiaderent se poate deteriora.

INDICAȚIE

- ▶ Puteți introduce lingura de plastic **14** în suportul **11** de pe marginea fierbătorului de orez. Astfel, lingura va fi mereu la îndemână!

Dacă nu consumați imediat orezul:

- Nu deschideți capacul pe perioada menținerii la cald.
- Nu mențineți orezul mai mult de 2 ore la cald.

⚠️ AVERTIZARE! PERICOL DE ELECTROCUTARE!

- ▶ Dacă nu mai utilizați fierbătorul de orez, scoateți întotdeauna ștecărul din priză. Pericol de electrocutare!

- 13) După scoaterea orezului opriți aparatul de la comutatorul Pornit/Oprit **10** și scoateți ștecărul din priză.

Gătirea la aburi

AVERTIZARE! PERICOL DE RĂNIRE!



Nu ridicați vasul de gătit la aburi ❶ în timpul fierberii, deoarece există pericol de opărire din cauza aburului care se degajă. În timpul fierberii, vasul de gătit la aburi ❶ se încălzește. Luați vasul de gătit la aburi ❶ de pe recipientul de fierbere ❷ cu ajutorul lavetelor de bucătărie.

INDICAȚIE

► Asigurați-vă că recipientul de fierbere ❷ este așezat corect inclusiv la gătirea la aburi. Recipientul de fierbere ❷ nu trebuie să fie deteriorat. În caz contrar se poate declanșa oprirea de siguranță a aparatului, iar aparatul nu mai poate fi pornit.



- 1) Turnați cantitatea necesară de apă în recipientul de fierbere ❷.
Se vor avea în vedere exemplele din tabelele următoare.

Legume (greutate)	Cantitate de apă	TimP de fierbere pe aburi (cca)
fasole verde, varză, morcovi (cca 200 g)	1 - 2 pahare gradate ❸	25 de minute
ciuperci înjumătățite (250 g)	1 pahar gradat ❸	15 minute
fasole roșie și brună, sparanghel, spanac (cca 200 g)	1 - 2 pahare gradate ❸	20 de minute

INDICAȚIE

► Tăiați alimentele în bucăți mici, astfel încât să încapă fără probleme în vasul de gătit la aburi ❶. Tăiați morcovii în bucăți mici și desfaceți buchețelele de conopidă sau broccoli.

Pește/fructe de mare (greutate)	Cantitate de apă	TimP de fierbere pe aburi (cca)
scoici, până se deschid (cca 100 g)	1 pahar gradat ❸	10 minute
creveți, până devin roz (cca 200 g)	1 pahar gradat ❸	15 minute
file de pește (somon) (cca 350 g)	2 pahare gradate ❸	20 de minute
stridii în scoică (cca 3 - 4 bucăți)	2 pahare gradate ❸	30 de minute

- 2) Introduceți alimentele de preparat la aburi în vasul de gătire la aburi ❶.
- 3) Așezați vasul de gătire la aburi ❶ pe recipientul de fierbere ❷.
- 4) Închideți capacul.
- 5) Conectați cablul de alimentare ❸ cu mufa ❹ și introduceți ștecărul în priză.
- 6) Porniți aparatul de la comutatorul Pornit/Oprit ❿. Becul de control portocaliu „” ❻ luminează.
- 7) Apăsăți în jos comutatorul de selectare a funcției ❼. Becul de control portocaliu „” ❻ se stinge și becul de control roșu „” ❸ se aprinde. Procesul de gătire la aburi începe.
- 8) După trecerea timpului setat, apăsați în sus comutatorul de selectare a funcției ❼. Aparatul nu se oprește automat sau comută pe modul de menținere la cald.
- 9) Opriți aparatul de la comutatorul Pornit/Oprit ❿ și scoateți ștecărul din priză.

Remediarea defecțiunilor

Defecțiunea	Cauza	Remediere
Aparatul nu indică nicio funcție.	Fierbătorul de orez nu este conectat la priză.	Introduceți ștecărul într-o priză.
	Priza este defectă.	Folosiți altă priză.
Comutatorul de selectare a funcției ❼ sare tot timpul în sus.	Recipientul de fierbere ❷ nu este introdus sau nu este introdus corect.	Introduceți recipientul de fierbere ❷ sau introduceți-l corect.

Curățarea

⚠ AVERTIZARE! PERICOL DE ELECTROCUTARE!

- ▶ Înainte de a curăța aparatul, scoateți întotdeauna ștecărul din priză.
-  Este interzisă introducerea fierbătorului de orez în apă sau ținerea acestuia sub jet de apă.
- ▶ Este interzisă pătrunderea oricărui lichid în interiorul fierbătorului de orez sau pe plită!

⚠ AVERTIZARE! PERICOL DE RĂNIRE!

- ▶ Lăsați aparatul să se răcească înainte de a-l curăța.

ATENȚIE! PAGUBE MATERIALE!

- ▶ Nu este permisă spălarea componentelor aparatului în mașina de spălat vase, acestea deteriorându-se în acest caz.
- ▶ Nu utilizați substanțe de curățare agresive, chimice sau corozive! Aceste substanțe pot ataca ireparabil suprafața!
- Golii recipientul de colectare a apei de condens **4** după fiecare utilizare.
- Curățați carcasa fierbătorului de orez și plita cu o lavetă uscată. Utilizați o lavetă puțin umedă, bine stoarsă pentru curățarea impurităților persistente.
- Pentru curățare scoateți capacul orificiului de evacuare a aburului **3** și curățați temeinic capacul cu apă. La așezarea din nou a capacului aveți grijă ca acesta să fie poziționat corect: Capacul trebuie să fie apăsat complet, astfel încât să se așeze din nou în decupajul prevăzut în acest scop.

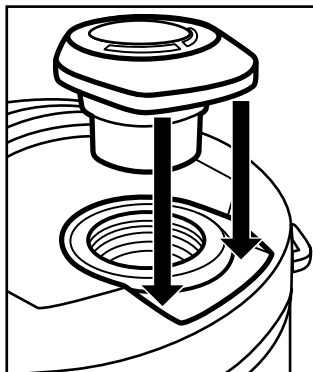

- Curățați recipientul de fierbere 12, vasul de gătire la aburi 1, lingura de plastic 14 și paharul gradat 13 cu apă și detergent de vase. Clătiți apoi toate componentele cu multă apă curată pentru a îndepărta eventualele resturi de detergent.
- Ștergeți bine totul cu o lavetă uscată și asigurați-vă că aparatul este complet uscat înainte de a-l utiliza din nou.

SFATURI PENTRU O CURĂȚARE UȘOARĂ

- ▶ Înainte de a spăla recipientul de fierbere 12 turnați o cană conținând un amestec de apă cu detergent în recipientul de fierbere 12.
- ▶ Introduceți recipientul de fierbere 12 în fierbătorul de orez.
- ▶ Comutați fierbătorul de orez pe poziția „” și așteptați până când fierbe apa.
- ▶ Scoateți apoi ștecărul din priză și așteptați până ce aparatul s-a răcit. Dacă spălați acum recipientul de fierbere 12, murdăria se îndepărtează mult mai ușor.

Depozitarea

Depozitați fierbătorul de orez curat într-un loc uscat și lipsit de praf.

Eliminarea aparatului



În niciun caz nu aruncați aparatul în gunoiul menajer obișnuit. Acest produs face obiectul Directivei europene 2012/19/EU.

Eliminați aparatul prin intermediul unei firme autorizate sau prin intermediul serviciului local de eliminare a deșeurilor. Respectați prevederile actuale în vigoare. Dacă aveți nelămuriri, contactați serviciul local de eliminare a deșeurilor.



Informații despre posibilitățile de eliminare a produsului scos din uz pot fi obținute de la administrația locală.

Garanția Kompernass Handels GmbH

Stimate client,

Pentru acest aparat se acordă o garanție de 3 ani de la data cumpărării. În cazul în care produsul prezintă defecte, beneficiați de drepturi legale față de vânzătorul produsului. Aceste drepturi legale nu sunt limitate prin garanția noastră prezentată în cele ce urmează.

Condiții de garanție

Perioada de garanție începe de la data cumpărării. Păstrați cu grijă bonul fiscal. Acesta este necesar pentru a dovedi cumpărarea.

Dacă în decurs de trei ani de la data cumpărării acestui produs apare un defect de material sau de fabricație, produsul va fi reparat, înlocuit de către noi în mod gratuit sau vi se va restitui prețul de cumpărare, la alegerea noastră. Garanția presupune ca în timpul perioadei de trei ani să se prezinte aparatul defect și do- vada cumpărării (bonul fiscal), precum și o scurtă descriere în scris, în care să se specifice în ce constă defecțiunea și când a survenit aceasta.

Dacă defectul este acoperit de garanția noastră, veți primi înapoi produsul reparat sau unul nou. Odată cu reparația sau înlocuirea produsului nu începe o nouă perioadă de garanție.

Perioada de garanție și pretențiile legale privind defectele

Perioada de garanție nu este prelungită după efectuarea reparațiilor realizate în perioada de garanție. Acest lucru este valabil și pentru piesele înlocuite și reparate. Eventualele deteriorări și deficiențe prezente deja la cumpărare trebuie semnalate imediat după dezambalarea produsului. Reparațiile necesare după expirarea perioadei de garanție se efectuează contra cost.

Domeniul de aplicare a garanției

Aparatul a fost produs cu grijă, în conformitate cu orientările stricte privind calitatea și verificat cu rigurozitate înaintea livrării.

Garanția se acordă în caz de defecte de material sau de fabricație. Această garanție nu se extinde asupra componentelor produsului care sunt expuse uzurii normale și care, prin urmare, pot fi considerate piese de uzură sau asupra deteriorărilor apărute la componentele fragile, de exemplu comutatoare, acumulatori sau componente realizate din sticlă.

Această garanție se pierde în cazul în care produsul a fost deteriorat, a fost utilizat sau întreținut în mod necorespunzător. Pentru utilizarea corespunzătoare a produsului trebuie respectate cu strictețe toate indicațiile prezentate în instrucțiunile de utilizare. Trebuie evitate în mod obligatoriu utilizările și acțiunile nerecomandate sau care fac obiectul unor avertizări în cadrul instrucțiunilor de utilizare.

Aparatul este destinat numai uzului privat și nu utilizărilor comerciale. În cazul manevrării abuzive sau necorespunzătoare, al uzului de forță și al intervențiilor care nu au fost realizate de către filiala noastră autorizată de service, garanția își pierde valabilitatea.

Procedura de acordare a garanției

Pentru a se asigura prelucrarea rapidă a solicitării dvs., urmați instrucțiunile de mai jos:

- Pentru toate solicitările păstrați la îndemână bonul fiscal și numărul articolului (de exemplu IAN 12345) ca dovadă a cumpărării.
- Numărul articolului poate fi consultat pe plăcuța cu date tehnice de pe produs, pe o gravură de pe produs, pe coperta instrucțiunilor de utilizare (în partea stângă, jos) sau pe autocolantul de pe partea din spate sau de jos a produsului.
- În cazul în care apar defecte funcționale sau alte defecțiuni, contactați mai întâi **telefonic** sau **prin e-mail** departamentul de service menționat în continuare.
- Apoi puteți expedia produsul înregistrat ca fiind defect la adresa de service care v-a fost comunicată, fără a plăti taxe poștale, anexând dovada cumpărării (bonul fiscal) și indicând în ce constă defectul și când a apărut acesta.



Acest manual, precum și multe alte manuale, videoclipuri cu produsele și software-uri de instalare pot fi descărcate de pe www.lidl-service.com.

Cu ajutorul acestui cod QR puteți accesa direct pagina Lidl de service (www.lidl-service.com) și puteți deschide instrucțiunile de utilizare prin introducerea numărului de articol (IAN) 123456.

Service-ul



Service România

Tel.: 0800896637

E-Mail: kompennass@lidl.ro

IAN 326503_1904

Importator

Vă rugăm să aveți în vedere faptul că următoarea adresă nu reprezintă o adresă pentru service. Contactați mai întâi centrul de service indicat.

KOMPENASS HANDELS GMBH

BURGSTRASSE 21

44867 BOCHUM

GERMANIA

www.kompennass.com

Съдържание

Въведение	20
Авторско право	20
Употреба по предназначение	20
Окомплектовка на доставката/Подготовка	21
Предаване на опаковката за отпадъци	21
Описание на уреда	22
Технически характеристики	22
Указания за безопасност	23
Работа с уреда за варене на ориз	25
Приготвяне на предварително обработен ориз	25
Приготвяне на необработен предварително ориз	27
Готвене на пара	30
Отстраняване на повреди	31
Почистване	32
Съхранение	33
Предаване на уреда за отпадъци	33
Гаранция	34
Сервизно обслужване	36
Вносител	36

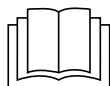

Прочетете внимателно цялото ръководство за обслужване и най-вече указанията за безопасност.

Въведение

Поздравяваме ви за покупката на вашия нов уред.

Избрали сте висококачествен продукт. Ръководството за обслужване е неразделна част от този продукт. То съдържа важни указания относно безопасността, употребата и предаването на отпадъци. Преди да използвате продукта се запознайте с всички указания за обслужване и безопасност. Използвайте продукта единствено според описанието и за указаните области на приложението. Предавайте продукта на трети лица заедно с цялата документация.

Авторско право

Тази документация е защитена от Закона за авторското право.

Всяко размножаване респ. всяко препечатване, дори само на откъси, както и възпроизвеждането на фигурите, дори в променен вид, е разрешено единствено с писменото съгласие на производителя.

Употреба по предназначение

Уредът е предназначен единствено за варене на ориз и готвене на пара на хранителни продукти, напр. зеленчуци или риба.

Този уред е предназначен единствено за битова употреба. Не го използвайте за професионални цели!

ПРЕДУПРЕЖДЕНИЕ

Опасност при употреба не по предназначение!

Употребата на уреда не по предназначение и/или друг вид използване могат да представляват опасност.

- ▶ Използвайте уреда единствено по предназначение.
- ▶ Спазвайте начините на действие, описани в това ръководство за обслужване.

УКАЗАНИЕ

- ▶ Употребата на уреда не по предназначение и/или друг вид използване могат да представляват опасност. Използвайте уреда единствено по предназначение. Спазвайте начините на действие, описани в това ръководство за обслужване. Претенции от всякакъв вид за щети, произтичащи от неотговаряща на предназначението употреба, нецелесъобразни ремонти, извършени без разрешение изменения или използване на неразрешени резервни части са изключени. Рискът се носи единствено от потребителя.

Окомплектовка на доставката/Подготовка

Стандартната окомплектовка на доставката включва следните компоненти:

- Уред за варене на ориз вкл. съд за варене и приставка за готвене на пара
- Мензура
- Пластмасова лъжица
- Захранващ кабел с щепсел със защитен контакт
- Ръководство за обслужване

- 1) Извадете всички части на уреда и ръководството за обслужване от кутията.
- 2) Отстранете всички опаковъчни материали, фолия и стикери.
- 3) Почистете всички части на уреда съгласно описанието в раздел „Почистване“.

УКАЗАНИЕ

- ▶ Проверете доставката за комплектност и видими повреди.
- ▶ При непълна доставка или повреди в резултат на неправилна опаковка или получени по време на транспорта се обърнете към горещата линия на сервиза (виж раздел **Сервизно обслужване**).

Предаване на опаковката за отпадъци



Опаковката предпазва уреда от повреди по време на транспортиране. Опаковъчните материали са избрани от гледна точка на екологията и утилизацията и затова могат да се рециклират.





Предавайте опаковката за отпадъци в съответствие с екологичните изисквания. Вземете под внимание обозначението върху различните опаковъчни материали и при необходимост ги събирайте разделно. Опаковъчните материали са обозначени със съкращения (a) и цифри (b) със следното значение:
1-7: пластмаси,
20-22: хартия и картон,
80-98: композитни материали.

УКАЗАНИЕ

- ▶ По възможност запазете оригиналната опаковка за времето на гаранционния срок, за да можете да опаквате правилно уреда, ако се наложи да използвате гаранцията.

Описание на уреда

Фигура А:

- 1 Приставка за готвене на пара
- 2 Бутон за деблокиране
- 3 Отвор за отделяне на пара
- 4 Събирателен съд за воден кондензат
- 5 Мрежов кабел
- 6 Оранжев контролен индикатор „“ (поддържане в топло състояние)
- 7 Превключвател за избор на функцията
- 8 Букса за мрежовия кабел
- 9 Червен контролен индикатор „“ (варене)
- 10 Превключвател за включване и изключване
- 11 Фиксираща скоба за пластмасова лъжица
- 12 Съд за варене

Фигура В:

- 13 Мензура
- 14 Пластмасова лъжица

Технически характеристики

Напрежение на мрежата	220 - 240 V ~ (променлив ток), 50/60 Hz
Номинална мощност	400 W
Мощност в режим на поддържане в топло състояние	45 W
	Всички влизаци в контакт с хранителни продукти части на този уред са от безвреден за хранителни продукти материал.

Указания за безопасност

ОПАСНОСТ ОТ ТОКОВ УДАР!

- ▶ Включвайте уреда за варене на ориз единствено към инсталиран според инструкциите и заземен контакт с посоченото на фабричната табелка на уреда мрежово напрежение.
 - ▶ Винаги изключвайте щепсела от контакта, когато премествате или пълните уреда, при повреди, преди почистване на уреда или при неизползване!
 - ▶ Никога не дърпайте кабела, за да изключите щепсела от контакта. Издърпвайте самия щепсел.
 - ▶ Не докосвайте щепсела на уреда с мокри или влажни ръце.
 - ▶ В случай че уредът попадне в течност, незабавно изключете щепсела от контакта. Не използвайте повече уреда, а се обърнете към оторизиран сервиз с цел проверка на уреда.
 - ▶ Не излагайте уреда на влага и не го използвайте на открито.
 - ▶ Не използвайте уреда за варене на ориз, ако сте стъпили на влажен под или ако ръцете ви или уредът са мокри.
 - ▶ Разположете мрежовия кабел така, че да не влиза в контакт с горещи предмети или предмети с остри ръбове.
 - ▶ Не огъвайте и не притискайте кабела и не го увивайте около уреда.
 - ▶ Повредени щепсели или кабели трябва незабавно да се сменят от оторизирани специалисти или сервиз, за да се избегнат опасности.
 - ▶ По щепселното съединение на уреда не трябва да прелива течност.
-  В никакъв случай не потапяйте уреда във вода или други течности.

⚠ ПРЕДУПРЕЖДЕНИЕ! ОПАСНОСТ ОТ НАРАНЯВАНЕ!

- ▶ Не оставяйте уреда без наблюдение по време на работа.
- ▶ Този уред може да се използва от деца на възраст над 8 години, ако са под наблюдение или са инструктирани по отношение на безопасната употреба на уреда и са разбрали опасностите, произтичащи от работата с него. Почистване и техническо обслужване от страна на потребителя не трябва да се извършват от деца, освен ако не са на възраст над 8 години и не се намират под наблюдение. Уредът и хранващият кабел трябва да се държат далече от деца на възраст под 8 години.
- ▶ Този уред може да се използва от лица с нарушени физически, сетивни или умствени способности или липса на опит и/или умения само при условие че са под наблюдение или са инструктирани относно безопасната употреба на уреда и са разбрали опасностите, произтичащи от работата с него.
- ▶ Не допускайте деца да играят с уреда.
- ▶ Оставете уреда и принадлежностите му да се охладят напълно, преди да ги почистите и приборете.
- ▶ Не използвайте външен таймер или отделна система за дистанционно управление при работа с уреда.
- ▶ Отделящата се пара е много гореща! Опасност от изгаряне!
- ▶ След употреба повърхността на нагревателя разполага с още остатъчна топлина.

⚠ ПРЕДУПРЕЖДЕНИЕ! ОПАСНОСТ ОТ НАРАНЯВАНЕ!



ВНИМАНИЕ! От отвора за отделяне на пара и при отваряне на капака се отделя гореща пара! Опасност от попарване!

⚠ ПРЕДУПРЕЖДЕНИЕ! ОПАСНОСТ ОТ НАРАНЯВАНЕ!

Внимание! Гореща повърхност! Този символ предупреждава за горещи повърхности на уреда!

ВНИМАНИЕ! ОПАСНОСТ ОТ МАТЕРИАЛНИ ЩЕТИ!

- ▶ Никога не покривайте капака с кърпа или други подобни по време на варене.
- ▶ Никога не поставяйте уреда в близост до източници на топлина.
- ▶ Никога не отваряйте корпуса. В противен случай безопасността не е гарантирана и гаранцията отпада.
- ▶ Използвайте единствено включените в окомплектовката на доставката аксесоари и никога не използвайте уреда без да е поставен съдът за варене.

Работа с уреда за варене на ориз

С този уред можете да варите ориз, както и да готвите на пара други хранителни продукти. За да установите необходимото за целта количество вода и точната продължителност на варене за различните хранителни продукти, в началото изпробвайте различни комбинации.

УКАЗАНИЕ

- ▶ Преди първото използване напълнете съда за варене **12** с вода до маркировката CUP „4” и я оставете да ври в продължение на около 30 минути (за обслужването виж глава „Готвене на пара”). Изсипете водата и оставете уреда да се охлади. След това измийте основно съда за варене **12**.

Приготвяне на предварително обработен ориз

В търговската мрежа предварително обработеният ориз се предлага под наименованията „бързосваряващ се ориз”, „бърз ориз”, „ориз с кратко време на варене”, „бланширан ориз” и други.

УКАЗАНИЕ

- ▶ Намажете равномерно вътрешната страна на съда за варене **12** с малко мазнина или растителна олио, за да постигнете по-добър резултат от варенето.
- ▶ Никога не превишавайте пропорцията 5 CUP/1 литър в съда за варене **12**. В противен случай водата ще прелее!

- 1) Отворете капака, като натискате бутона за деблокиране **2** и същевременно издърпвате капака нагоре.
- 2) Извадете съда за варене **12**.
- 3) Сипете в съда за варене **12** ориза и количеството вода, указано на опаковката на ориза.

УКАЗАНИЕ

► Винаги пригответе най-малко толкова ориз, че налятата вода да достига минимум до маркировката CUP „2“. В противен случай са възможни лоши резултати от варенето!

- 4) Поставете съда за варене **12** в уреда.
При това се уверете, че...
 - по външната страна на съда за варене **12** няма влага или ориз, за да избегнете замърсяване на зоната за варене. При необходимост подсушете външната страна с чиста кърпа.
 - съдът за варене **12** не е поставен накриво или изметнато в корпуса на уреда за варене на ориз. Винаги поставяйте съда за варене **12** изправен правилно в корпуса на уреда за варене на ориз. В противен случай е възможно задействане на защитното изключване и уредът да не може да се включи повече.
- 5) Затворете капака.
- 6) Съвържете мрежовия кабел **5** с буксата **8** и включете щепсела в електрическия контакт.
- 7) Включете уреда с превключвателя за включване и изключване **10**.
Оранжевият контролен индикатор „“ **6** свети.
- 8) Натиснете надолу превключвателя за избор на функция **7** и оставете ориза да се вари толкова дълго, колкото е указано на опаковката.
- 9) Когато оризът е готов:
 - В случай че ще консумирате ориза веднага, изключете щепсела от контакта.
 - Ако оризът трябва да се поддържа в топло състояние (макс. 2 часа), натиснете превключвателя за избор на функция **7** нагоре.
- 10) След като извадите ориза, изключете уреда с превключвателя за включване и изключване **10** и издърпайте щепсела от контакта.

УКАЗАНИЕ

► Някои видове полуготов ориз трябва да постоят известно време след варенето, за да набъбнат. Винаги спазвайте указанията върху опаковката на ориза.

ВНИМАНИЕ! ОПАСНОСТ ОТ МАТЕРИАЛНИ ЩЕТИ!

- ▶ За изваждане на ориза използвайте единствено включената в комплектовката на доставката пластмасова лъжица **14**. В противен случай незалепващото покритие на съда за варене **12** може да се повреди.

УКАЗАНИЕ

- ▶ Можете да поставите пластмасовата лъжица **14** в скобата на ръба **11** на уреда за варене на ориз. Така тя ще е на ваше разположение по всяко време!

Приготвяне на необработен предварително ориз**УКАЗАНИЕ**

- ▶ Намажете равномерно вътрешната страна на съда за варене **12** с малко мазнина или растително олио, за да постигнете по-добър резултат от варенето.

- 1) Отворете капака, като натискате бутона за деблокиране **2** и същевременно издърпвате капака нагоре.
- 2) Извадете съда за варене **12**.

УКАЗАНИЕ

- ▶ Не използвайте повече съда за варене **12**, в случай че е повреден! В резултат на повредите е възможно да се задейства защитното изключване на уреда и той да не може да се включи повече.

- 3) Измерете желаното количество ориз с помощта на включената в комплектовката на доставката мензура **13**.
Ориентируващо важи: Една равна мензура **13** ориз се равнява на една порция. Определете подходящото съотношение ориз/вода посредством няколко опита за варене.
 - 4) Измийте старателно насипния ориз и го отцедете. При миенето се загубват хранителни вещества, а без миене са възможни по-лоши резултати от варенето и засилено образуване на пяна и пара в съда за варене **12**. Винаги следвайте и указанията за приготвяне на производителя на ориза.
 - 5) След измиването сипете ориза в съда за варене **12** и го заравнете с лъжицата.
 - 6) След това сипете вода в съда за варене **12** до съответната маркировка CUP:
 - 2 мензури ориз = вода до маркировката CUP „2”
 - 3 мензури ориз = вода до маркировката CUP „3”
 - 4 мензури ориз = вода до маркировката CUP „4”
 - 5 мензури ориз = вода до маркировката CUP „5”
- Към ориза може да се добави и сол на вкус.

УКАЗАНИЕ

- ▶ Никога не превишавайте пропорцията 5 CUP/1 литър в съда за варене 12. В противен случай водата ще прелее!
- ▶ Винаги пригответе минимум 2 порции ориз. В противен случай са възможни лоши резултати от варенето!
- ▶ При използване на топла вода времето за варене се съкращава. В такъв случай използвайте малко по-малко вода, отколкото е предвидено от маркировката CUP в съда за варене 12.
- ▶ В зависимост от вида ориз може да се наложи да налеее малко повече или малко по-малко вода, за да постигнете оптимален резултат от варенето. Варирайте количеството вода в зависимост от собствения си опит и вкус.

УКАЗАНИЕ

- ▶ В случай че желаете да използвате друг съд вместо включената в комплектната на доставката мензура 13, скалата в литри в съда за варене 12 служи за ориентировка. Ако желаете например да сварите 0,6 литра ориз, измерете това количество с мензура и сипете ориза в съда за варене 12. След това добавете вода до маркировката „0,6 l“ в съда за варене 12.



Маркировката винаги отговаря единствено на стойността, получаваща се от общото количество на ориза с добавена вода.

Затова не използвайте скалата за измерване на течности или хранителни продукти, тъй като тя важи единствено за уреда за варене на ориз.

- 7) След като напълните съда за варене 12, го поставете в корпуса на уреда за варене на ориз.
При това се уверете, че:
 - по външната страна на съда за варене 12 няма влага или ориз, за да избегнете замърсяване на зоната за варене. При необходимост подсушете външната страна с чиста кърпа.
 - съдът за варене 12 не е поставен накриво или изметнато в корпуса на уреда за варене на ориз. Винаги поставяйте съда за варене 12 изправен правилно в корпуса на уреда за варене на ориз. В противен случай е възможно задействане на защитното изключване и уредът да не може да се включи повече.
- 8) Затворете капака.
- 9) Съвържете мрежовия кабел 5 с буксата 8 и включете щепсела в електрическия контакт.
- 10) Включете уреда с превключвателя за включване и изключване 10.
Оранжевият контролен индикатор „“ 6 свети.



ПРЕДУПРЕЖДЕНИЕ! ОПАСНОСТ ОТ НАРАНЯВАНЕ!

- ▶ По време на процеса на варене от отвора за отделяне на парата **3** излиза пара. Никога не дръжте ръцете си или други части на тялото над отвора за отделяне на парата **3** по време на процеса на варене. Съществува опасност от попарване!

11) Натиснете надолу превключвателя за избор на функция **7**. Оранжевият контролен индикатор „“ **6** угасва, а червеният контролен индикатор „“ **9** светва. Процесът на варене започва.

УКАЗАНИЕ

- ▶ Ако съдът за варене **12** не е поставен или напълнен, превключвателят за избор на функция **7** не може да се постави на позицията за варене.

Веднага щом оризът се свари, уредът за варене на ориз превключва автоматично към функцията за поддържане в топло състояние. Червеният контролен индикатор „“ **9** угасва, а оранжевият контролен индикатор „“ **6** светва отново. Изчакайте 5 минути.

УКАЗАНИЕ

- ▶ Ако желаете, оризът може да се поддържа в топло състояние в продължение на приблизително 2 часа. Но е възможно вкусът и степента на приготвяне да се променят колкото по-дълго оризът се поддържа в топло състояние.

12) Отворете капака. Сега оризът е готов за консумация.

ВНИМАНИЕ! ОПАСНОСТ ОТ МАТЕРИАЛНИ ЩЕТИ!

- ▶ За изваждане на ориза използвайте единствено включената в комплектовката на доставката пластмасова лъжица **14**.
- ▶ В противен случай незалепващото покритие може да се повреди.

УКАЗАНИЕ

- ▶ Можете да поставите пластмасовата лъжица **14** в скобата на ръба **11** на уреда за варене на ориз. Така тя ще е на ваше разположение по всяко време!

В случай че няма да консумирате ориза веднага:

- Не отваряйте капака по време на режим на поддържане в топло състояние.
- Не оставяйте ориза да се поддържа в топло състояние в продължение на повече от 2 часа.

ПРЕДУПРЕЖДЕНИЕ! ОПАСНОСТ ОТ ТОКОВ УДАР!

- ▶ Винаги изключвайте щепсела от контакта, когато няма да използвате повече уреда за варене на ориз. Съществува опасност от токов удар!

13) След като извадите ориза, изключете уреда с превключвателя за включване и изключване **10** и издърпайте щепсела от контакта.

Готвене на пара

ПРЕДУПРЕЖДЕНИЕ! ОПАСНОСТ ОТ НАРАНЯВАНЕ!



Не повдигайте приставката за готвене на пара **1** по време на приготвянето, тъй като съществува опасност от попарване поради отделящата се пара. Приставката за готвене на пара **1** се нагорещява по време на готвенето. Изваждайте приставката за готвене на пара **1** от съда за варене **12** посредством ръкохватка за горещи тенджери или други подобни.

УКАЗАНИЕ

► Уверете се, че съдът за варене **12** е поставен правилно и по време на готвене на пара. Съдът за варене **12** трябва да е в безупречно състояние. В противен случай е възможно задействане на защитното изключване и уредът да не може да се включи повече.



- 1) Налейте необходимото количество вода в съда за варене **12**.
Вземете под внимание примерите в следващите таблици.

Зеленчуци (тегло)	Количество вода	Време за готвене на пара (приблизително)
Зелен боб, зеле, моркови (около 200 g)	1 – 2 мерителни чаши 13	25 минути
Гъби, на половинки (250 g)	1 мерителна чаша 13	15 минути
Червен и кафяв боб, аспержи, спанак (около 200 g)	1 – 2 мерителни чаши 13	20 минути

УКАЗАНИЕ

► Нарезете хранителните продукти на малки парчета така, че да се побират безпроблемно в приставката за готвене на пара **1**. Нарезете морковите на малки парчета и накъсайте на розички карфиола или броколите.

Риба/Морски дарове (тегло)	Количество вода	Време за готвене на пара (приблизително)
Миди, варене до отваряне (около 100 g)	1 мерителна чаша 13	10 минути
Скариди, варене до розово оцветяване (около 200 g)	1 мерителна чаша 13	15 минути
Филе от риба (съомга) (около 350 g)	2 мерителни чаши 13	20 минути
Стриди, с черупките (около 3 – 4 броя)	2 мерителни чаши 13	30 минути

- 2) Сипете хранителните продукти в приставката за готвене на пара **1**.
- 3) Поставете приставката за готвене на пара **1** върху съда за варене **12**.
- 4) Затворете капака.
- 5) Свържете мрежовия кабел **5** с буксата **8** и включете щепсела в електрическия контакт.
- 6) Включете уреда с превключвателя за включване и изключване **10**. Оранжевият контролен индикатор „“ **6** свети.
- 7) Натиснете надолу превключвателя за избор на функция **7**. Оранжевият контролен индикатор „“ **6** угасва, а червеният контролен индикатор „“ **9** светва. Готвенето на пара започва.
- 8) След изтичане на зададеното време натиснете превключвателя за избор на функция **7** нагоре. Уредът не се изключва автоматично и не превключва в режим на поддържане в топло състояние.
- 9) След като извадите ориза, изключете уреда с превключвателя за включване и изключване **10** и издърпайте щепсела от контакта.

Отстраняване на повреди

Повреда	Причина	Отстраняване
Уредът не функционира.	Уредът за варене на ориз не е включен в контакта.	Включете щепсела в контакт.
	Контактът е дефектен.	Използвайте друг електрически контакт.
Превключвателят за избор на функция 7 всеки път прескача нагоре.	Съдът за варене 12 не е поставен или е поставен неправилно.	Поставете или поставете правилно съда за варене 12 .

Почистване

⚠ ПРЕДУПРЕЖДЕНИЕ! ОПАСНОСТ ОТ ТОКОВ УДАР!

- ▶ Винаги изключвайте щепсела от контакта, преди да започнете да почиствате уреда.



В никакъв случай не потапяйте уреда във вода и не го дръжте под течаща вода.

- ▶ Във вътрешността на уреда за варене на ориз или върху нагревателната плоча не трябва да попада течност!

⚠ ПРЕДУПРЕЖДЕНИЕ! ОПАСНОСТ ОТ НАРАНЯВАНЕ!

- ▶ Оставете уреда да се охлади напълно, преди да го почистите.

ВНИМАНИЕ! ОПАСНОСТ ОТ МАТЕРИАЛНИ ЩЕТИ!

- ▶ Не почиствайте частите на уреда в съдомиялна машина, тъй като това ще доведе до повреди.
- ▶ Не използвайте агресивни, химически или абразивни почистващи препарати! Те могат да повредят непоправимо повърхността!

- След всяка употреба изпразвайте събирателния съд за воден кондензат **4**.
- Почиствайте корпуса на уреда за варене на ориз и нагревателната плоча със суха кърпа. При упорити замърсявания използвайте леко навлажнена, добре изцедена кърпа.
- За почистване свалете капачката на отвора за отделяне на пара **3** и я почистете старателно с вода. При повторното поставяне се уверете, че капачката е поставена правилно: Капачката трябва да е натисната докрай надолу така, че да стои отново в предвиденото за нея гнездо.

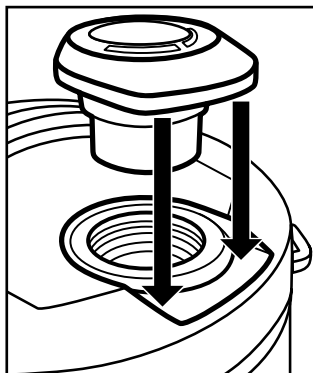

- Почиствайте съда за варене 12, приставката за готвене на пара 1, пластмасовата лъжица 14 и мензурата 15 с разтвор от вода и препарат за миене на чинии. След това изплакнете всички части с чиста вода, за да отстраните евентуални остатъци от препаратите за миене на чинии.
- Подсушете всички части с кърпа и преди повторна употреба се уверете, че уредът е напълно сух.

СЪВЕТИ ЗА ПО-ЛЕСНО ПОЧИСТВАНЕ

- ▶ Преди миенето на съда за варене 12 налейте в него чаша разтвор от вода и препарат за миене на чинии 12.
- ▶ Поставете съда за варене 12 в уреда за варене на ориз.
- ▶ Включете уреда за варене на ориз на „“ и изчакайте, докато водата заври.
- ▶ Изключете щепсела от контакта и изчакайте, докато уредът се охлади. Замърсяванията се отстраняват значително по-лесно по време на миенето на съда за варене 12.

Съхранение

Съхранявайте почистения уред за варене на ориз на защитено от прах сухо място.

Предаване на уреда за отпадъци



В никакъв случай не изхвърляйте уреда с обикновените битови отпадъци. Този продукт подлежи на европейската директива 2012/19/EU.

Предайте уреда в специализирано предприятие за рециклиране или местния пункт за събиране на отпадъци. Спазвайте действащите в момента разпоредби. В случай на съмнение се обърнете към местния пункт за събиране на отпадъци.



Информация относно възможностите за предаване за отпадъци на излезлия от употреба продукт можете да получите от вашата общинска или градска управа.

Гаранция

Уважаеми клиенти,

за този уред получавате 3 години гаранция от датата на покупката. В случай на несъответствие на продукта с договора за продажба Вие имате законно право да предявите рекламация пред продавача на продукта при условията и в сроковете, определени в чл.112-115* от Закона за защита на потребителите. Вашите права, произтичащи от посочените разпоредби, не се ограничават от нашата по-долу представена търговска гаранция и независимо от нея продавачът на продукта отговаря за липсата на съответствие на потребителската стока с договора за продажба съгласно Закона за защита на потребителите.

Гаранционни условия

Гаранционният срок започва да тече от датата на покупката. Пазете добре оригиналната касова бележка. Този документ е необходим като доказателство за покупката. Ако в рамките на три години от датата на закупуване на този продукт се появи дефект на материала или производствен дефект, продуктът ще бъде безплатно ремонтиран или заменен – по наш избор. Гаранцията предполага в рамките на тригодишния гаранционен срок да се представят дефектният уред и касовата бележка (касовият бон) и писмено да се обясни в какво се състои дефектът и кога е възникнал. Ако дефектът е покрит от нашата гаранция, Вие ще получите обратно ремонтирания или нов продукт. С ремонта или смяната на продукта не започва да тече нов гаранционен срок.

Гаранционен срок и законови претенции при дефекти

Гаранционната услуга не удължава гаранционния срок. Това важи също и за сменените и ремонтирани части. За евентуално наличните повреди и дефекти още при покупката трябва да се съобщи веднага след разопаковането. Евентуалните ремонти след изтичане на гаранционния срок са срещу заплащане.

Обхват на гаранцията

Уредът е произведен грижливо според строгите изисквания за качество и добросъвестно изпитан преди доставка. Гаранцията важи за дефекти на материала или производствени дефекти. Гаранцията не обхваща частите на продукта, които подлежат на нормално износване, поради което могат да бъдат разглеждани като бързо износващи се части (например филтри или приставки) или повредите на чупливи части (например прекъсвачи, батерии или такива произведени от стъкло). Гаранцията отпада, ако уредът е повреден поради неправилно използване или в резултат на неосъществяване на техническа поддръжка. За правилната употреба на продукта трябва точно да се спазват всички указания в упътването за обслужване.

Предназначение и действия, които не се препоръчват от упътването за експлоатация или за които то предупреждава, трябва задължително да се избягват. Продуктът е предназначен само за частна, а не за стопанска употреба. При злоупотреба и неправилно третиране, употреба на сила и при интервенции, които не са извършени от клона на нашия оторизиран сервиз, гаранцията отпада.

Процедура при гаранционен случай

За да се гарантира бърза обработка на Вашия случай, следвайте следните указания:

- За всички запитвания подгответе касовата бележка и идентификационния номер (IAN **326503_1904**) като доказателство за покупката.
- Вземете артикулния номер от фабричната табелка.
- При възникване на функционални или други дефекти първо се свържете по телефона или чрез имейл с долупосочения сервизен отдел. След това ще получите допълнителна информация за уреждането на Вашата рекламация.
- След съгласуване с нашия сервиз можете да изпратите дефектния продукт на посочения Ви адрес на сервиза безплатно за Вас, като приложите касовата бележка (касовия бон) и посочите в какво се състои дефектът и кога е възникнал. За да се избегнат проблеми с приемането и допълнителни разходи, задължително използвайте само адреса, който Ви е посочен. Осигурете изпращането да не е като експресен товар или като друг специален товар. Изпратете уреда заедно с всички принадлежности, доставени при покупката, и осигурете достатъчно сигурна транспортна опаковка.

Ремонтен сервиз / извънгаранционно обслужване

Ремонти извън гаранцията можете да възложите на клона на нашия сервиз срещу заплащане. Той с удоволствие ще Ви направи предварителна kalkulация. Можем да обработваме само уреди, които са достатъчно опаковани и изпратени с платени транспортни разходи.

Внимание: Изпратете Вашия уред на клона на нашия сервиз почистен и с указание за дефекта. Уредите, изпратени с неплатени транспортни разходи – с наложен платеж, като експресен или друг специален товар – не се приемат.

Ние ще извършим безплатно изхвърлянето на изпратените от Вас дефектни уреди.

Сервизно обслужване

BG България
Тел.: 00800 111 4920
Е-мейл: kompernass@lidl.bg
IAN 326503_1904

Вносител

Моля, обърнете внимание, че следващият адрес не е адрес на сервиза.
Първо се свържете с горепосочения сервизен център.

KOMPERNASS HANDELS GMBH
BURGSTRASSE 21
44867 BOCHUM
ГЕРМАНИЯ
www.kompernass.com

* Чл. 112.

- (1) При несъответствие на потребителската стока с договора за продажба потребителите имат право да предявят рекламация, като поиска от продавача да приведе стоката в съответствие с договора за продажба. В този случай потребителят може да избира между извършване на ремонт на стоката или замяната ѝ с нова, освен ако това е невъзможно или изборът от него начин за обезщетение е непропорционален в сравнение с другия.
- (2) Смята се, че даден начин за обезщетяване на потребителя е непропорционален, ако неговото използване налага разходи на продавача, които в сравнение с другия начин на обезщетяване са неразумни, като се вземат предвид:
 1. стойността на потребителската стока, ако нямаше липса на несъответствие;
 2. значимостта на несъответствието;
 3. възможността да се предложи на потребителя друг начин на обезщетяване, който не е свързан със значителни неудобства за него.

Чл. 113.

- (1) Когато потребителската стока не съответства на договора за продажба, продавачът е длъжен да я приведе в съответствие с договора за продажба.
- (2) Привеждането на потребителската стока в съответствие с договора за продажба трябва да се извърши в рамките на един месец, считано от предявяването на рекламацията от потребителя.
- (3) След изтичането на срока по ал. 2 потребителят има право да развали договора и да му бъде възстановена заплатената сума или да иска намаляване на цената на потребителската стока съгласно чл. 114.

- (4) Привеждането на потребителската стока в съответствие с договора за продажба е бесплатно за потребителя. Той не дължи разходи за експедиране на потребителската стока или за материали и труд, свързани с ремонта ѝ, и не трябва да понесе значителни неудобства.
- (5) Потребителят може да иска и обезщетение за претърпените вследствие на несъответствието вреди.

Чл. 114.

- (1) При несъответствие на потребителската стока с договора за продажба и когато потребителят не е удовлетворен от решаването на рекламацията по чл. 113, той има право на избор между една от следните възможности: 1. разваляне на договора и възстановяване на заплатената от него сума; 2. намаляване на цената.
- (2) Потребителят не може да претендира за възстановяване на заплатената сума или за намаляване цената на стоката, когато търговецът се съгласи да бъде извършена замяна на потребителската стока с нова или да се поправи стоката в рамките на един месец от предявяване на рекламацията от потребителя.
- (3) Търговецът е длъжен да удовлетвори искане за разваляне на договора и да възстанови заплатената от потребителя сума, когато след като е удовлетворил три рекламации на потребителя чрез извършване на ремонт на една и съща стока, в рамките на срока на гаранцията по чл. 115, е налице следваща поява на несъответствие на стоката с договора за продажба.
- (4) (Предишна ал. 3 - ДВ, бр. 61 от 2014 г., в сила от 25.07.2014 г.) Потребителят не може да претендира за разваляне на договора, ако несъответствието на потребителската стока с договора е незначително.

Чл. 115.

- (1) Потребителят може да упражни правото си по този раздел в срок до две години, считано от доставянето на потребителската стока.
- (2) Срокът по ал. 1 спира да тече през времето, необходимо за поправката или замяната на потребителската стока или за постигане на споразумение между продавача и потребителя за решаване на спора.
- (3) Упражняването на правото на потребителя по ал. 1 не е обвързано с никакъв друг срок за предявяване на иск, различен от срока по ал. 1.

Inhaltsverzeichnis

Einleitung	40
Urheberrecht	40
Bestimmungsgemäße Verwendung	40
Lieferumfang/Vorbereitungen	41
Entsorgung der Verpackung	41
Gerätebeschreibung	42
Technische Daten	42
Sicherheitshinweise	43
Benutzung des Reiskochers	45
Vorbehandelten Reis zubereiten	46
Nicht vorgekochten Reis zubereiten	47
Dampfgaren	50
Fehlerbehebung	51
Reinigen	52
Aufbewahren	53
Gerät entsorgen	53
Garantie der Kompertaß Handels GmbH	54
Service	55
Importeur	55

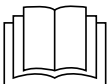

Lesen Sie die Bedienungsanleitung, insbesondere die Sicherheitshinweise, aufmerksam durch.

Einleitung

Herzlichen Glückwunsch zum Kauf Ihres neuen Gerätes.

Sie haben sich damit für ein hochwertiges Produkt entschieden. Die Bedienungsanleitung ist Bestandteil dieses Produkts. Sie enthält wichtige Hinweise für Sicherheit, Gebrauch und Entsorgung. Machen Sie sich vor der Benutzung des Produkts mit allen Bedien- und Sicherheitshinweisen vertraut. Benutzen Sie das Produkt nur wie beschrieben und für die angegebenen Einsatzbereiche. Händigen Sie alle Unterlagen bei Weitergabe des Produkts an Dritte mit aus.

Urheberrecht

Diese Dokumentation ist urheberrechtlich geschützt.

Jede Vervielfältigung bzw. jeder Nachdruck, auch auszugsweise, sowie die Wiedergabe der Abbildungen, auch im veränderten Zustand, ist nur mit schriftlicher Zustimmung des Herstellers gestattet.

Bestimmungsgemäße Verwendung

Dieses Gerät dient ausschließlich dem Kochen von Reis und dem Dampfgaren von Lebensmitteln, wie z. B. Gemüse oder Fisch.

Dieses Gerät ist ausschließlich für die Benutzung in privaten Haushalten bestimmt. Benutzen Sie es nicht gewerblich!

WARNUNG!

Gefahr durch nicht bestimmungsgemäße Verwendung!

Von dem Gerät können bei nicht bestimmungsgemäßer Verwendung und/oder andersartiger Nutzung Gefahren ausgehen.

- ▶ Das Gerät ausschließlich bestimmungsgemäß verwenden.
- ▶ Die in dieser Bedienungsanleitung beschriebenen Vorgehensweisen einhalten.

HINWEIS

- ▶ Von dem Gerät können bei nicht bestimmungsgemäßer Verwendung und/oder andersartiger Nutzung Gefahren ausgehen. Verwenden Sie das Gerät ausschließlich bestimmungsgemäß. Halten Sie die in dieser Bedienungsanleitung beschriebenen Vorgehensweisen ein. Ansprüche jeglicher Art wegen Schäden aus nicht bestimmungsgemäßer Verwendung, unsachgemäßen Reparaturen, unerlaubt vorgenommenen Veränderungen oder Verwendung nicht zugelassener Ersatzteile sind ausgeschlossen. Das Risiko trägt allein der Betreiber.

Lieferumfang/Vorbereitungen

Das Gerät wird standardmäßig mit folgenden Komponenten geliefert:

- Reiskocher inkl. Kochbehälter und Dampfgareinsatz
- Messbecher
- Kunststofflöffel
- Anschlussleitung mit Netzstecker
- Bedienungsanleitung

- 1) Entnehmen Sie alle Teile des Gerätes und die Bedienungsanleitung aus dem Karton.
- 2) Entfernen Sie sämtliches Verpackungsmaterial sowie Folien und Aufkleber.
- 3) Reinigen Sie alle Teile des Gerätes wie im Kapitel „Reinigen“ beschrieben.

HINWEIS

- ▶ Prüfen Sie die Lieferung auf Vollständigkeit und auf sichtbare Schäden.
- ▶ Bei einer unvollständigen Lieferung oder Schäden infolge mangelhafter Verpackung oder durch Transport wenden Sie sich an die Service-Hotline (siehe Kapitel **Service**).

Entsorgung der Verpackung



Die Verpackung schützt das Gerät vor Transportschäden. Die Verpackungsmaterialien sind nach umweltverträglichen und entsorgungstechnischen Gesichtspunkten ausgewählt und deshalb recyclebar.



Beachten Sie die Kennzeichnung auf den verschiedenen Verpackungsmaterialien und trennen Sie diese gegebenenfalls gesondert. Die Verpackungsmaterialien sind gekennzeichnet mit Abkürzungen (a) und Ziffern (b) mit folgender Bedeutung:
1–7: Kunststoffe,
20–22: Papier und Pappe,
80–98: Verbundstoffe.

HINWEIS

- ▶ Heben Sie, wenn möglich, die Originalverpackung während der Garantiezeit des Gerätes auf, um das Gerät im Garantiefall ordnungsgemäß verpacken zu können.

Gerätebeschreibung

Abbildung A:



- ❶ Dampfgareinsatz
- ❷ Entriegelung
- ❸ Dampfaustrittsöffnung
- ❹ Auffangbehälter für Kondenswasser
- ❺ Netzkabel
- ❻ orangene Kontrollleuchte „“ (Warmhalten)
- ❼ Funktionswahlschalter
- ❽ Buchse für Netzkabel
- ❾ rote Kontrollleuchte „“ (Kochen)
- ❿ Ein- / Aus-Schalter
- ⓫ Haltebügel für Kunststofflöffel
- ⓬ Kochbehälter

Abbildung B:

- ❿ Messbecher
- ⓭ Kunststofflöffel

Technische Daten

Netzspannung	220 - 240 V ~ (Wechselstrom), 50/60 Hz
Nennleistung	400 W
Leistung Warmhaltemodus	45 W
	Alle Teile dieses Gerätes, die mit Lebensmitteln in Berührung kommen, sind lebensmittelecht.

Sicherheitshinweise

STROMSCHLAGGEFAHR

- ▶ Schließen Sie den Reiskocher nur an eine vorschriftsmäßig installierte und geerdete Netzsteckdose mit der auf dem Typenschild des Gerätes angegebenen Netzspannung an.
- ▶ Ziehen Sie, wenn Sie das Gerät bewegen, befüllen, bei Störungen, bevor Sie das Gerät reinigen oder wenn Sie es nicht gebrauchen, immer den Netzstecker aus der Netzsteckdose!
- ▶ Ziehen Sie niemals am Netzkabel, um den Netzstecker aus der Netzsteckdose zu ziehen. Ziehen Sie am Netzstecker selbst.
- ▶ Berühren Sie den Netzstecker nicht mit nassen oder feuchten Händen.
- ▶ Sollte das Gerät in Flüssigkeit gefallen sein, ziehen Sie sofort den Netzstecker aus der Netzsteckdose. Danach das Gerät nicht mehr in Betrieb nehmen, sondern erst von einer zugelassenen Servicestelle überprüfen lassen.
- ▶ Setzen Sie das Gerät keiner Feuchtigkeit aus und benutzen Sie es nicht im Freien.
- ▶ Benutzen Sie den Reiskocher nicht, wenn Sie sich auf feuchtem Boden befinden oder wenn Ihre Hände oder das Gerät nass sind.
- ▶ Verlegen Sie das Netzkabel so, dass es nicht mit heißen oder scharfkantigen Gegenständen in Berührung kommt.
- ▶ Knicken oder quetschen Sie das Netzkabel nicht und wickeln Sie es nicht um das Gerät.
- ▶ Lassen Sie beschädigte Netzstecker oder Netzkabel sofort von autorisiertem Fachpersonal oder dem Kundenservice austauschen, um Gefährdungen zu vermeiden.
- ▶ Es darf keine Flüssigkeit auf die Gerätesteckverbindung überlaufen.



Sie dürfen das Gerät keinesfalls in Wasser oder andere Flüssigkeiten tauchen.

⚠️ WARNUNG! VERLETZUNGSGEFAHR!

- ▶ Lassen Sie das Gerät während des Betriebes nicht ohne Aufsicht.
- ▶ Dieses Gerät kann von Kindern ab 8 Jahren und darüber benutzt werden, wenn sie beaufsichtigt werden oder bezüglich des sicheren Gebrauchs des Gerätes unterwiesen wurden und die daraus resultierenden Gefahren verstanden haben. Reinigung und Wartung durch den Benutzer dürfen nicht durch Kinder vorgenommen werden, es sei denn, sie sind 8 Jahre oder älter und werden beaufsichtigt. Das Gerät und seine Anschlussleitung sind von Kindern jünger als 8 Jahre fernzuhalten.
- ▶ Dieses Gerät kann von Personen mit reduzierten physischen, sensorischen oder mentalen Fähigkeiten oder Mangel an Erfahrung und/oder Wissen benutzt werden, wenn sie beaufsichtigt oder bezüglich des sicheren Gebrauchs des Gerätes unterwiesen wurden und die daraus resultierenden Gefahren verstanden haben.
- ▶ Kinder dürfen nicht mit dem Gerät spielen.
- ▶ Lassen Sie das Gerät und die Zubehörteile vollständig abkühlen, bevor Sie sie reinigen und verstauen.
- ▶ Benutzen Sie keine externe Zeitschaltuhr oder ein separates Fernwirksystem, um das Gerät zu betreiben.
- ▶ Der austretende Wasserdampf ist sehr heiß! Verbrennungsgefahr!
- ▶ Nach der Anwendung verfügt die Oberfläche des Heizelements noch über Restwärme.

⚠️ WARNUNG! VERLETZUNGSGEFAHR!



VORSICHT! Aus der Dampfaustrittsöffnung und beim Öffnen des Deckels tritt heißer Dampf aus!
Verbrühungsgefahr!

⚠️ WARNUNG! VERLETZUNGSGEFAHR!



Achtung! Heiße Oberfläche!

Dieses Symbol warnt vor heißen Oberflächen am Gerät!

ACHTUNG! SACHSCHADEN!

- ▶ Bedecken Sie den Deckel während des Kochbetriebs niemals mit einem Tuch oder Ähnlichem.
- ▶ Stellen Sie das Gerät niemals in der Nähe von Wärmequellen auf.
- ▶ Öffnen Sie niemals das Gehäuse. In diesem Fall ist die Sicherheit nicht gegeben und die Gewährleistung erlischt.
- ▶ Verwenden Sie nur die im Lieferumfang enthaltenen Zubehörteile und benutzen Sie das Gerät nie ohne den eingesetzten Kochbehälter.

Benutzung des Reiskochers

Mit diesem Gerät ist es möglich, sowohl Reis zu kochen als auch andere Lebensmittel dampfzugaren. Experimentieren Sie ein wenig, um die hierfür richtige Menge Wasser und die richtige Kochzeit für die verschiedenen Lebensmittel herauszufinden.

HINWEIS

- ▶ Füllen Sie vor der ersten Benutzung Wasser bis zur CUP-Markierung „4“ in den Kochbehälter **12** und lassen Sie es ca. 30 Minuten köcheln (Bedienung siehe Kapitel „Dampfzugen“). Schütten Sie dieses Wasser weg, lassen Sie das Gerät abkühlen und reinigen Sie den Kochbehälter **12** danach gründlich.

Vorbehandelten Reis zubereiten

Vorbehandelten Reis finden Sie im Handel unter den Namen „Schnellkochreis“, „Schnellreis“, „Kurzkochreis“ oder ähnlichen.

HINWEIS

- ▶ Bestreichen Sie die Innenseite des Kochbehälters **12** gleichmäßig mit ein wenig Fett oder Pflanzenöl, um ein besseres Kochergebnis zu erzielen.
- ▶ Überschreiten Sie niemals die Skalierung 5 CUP/1 Liter im Kochbehälter **12**. Ansonsten läuft das Wasser über!

- 1) Öffnen Sie den Deckel durch Drücken auf die Entriegelung **2** und gleichzeitiges Hochziehen des Deckels.
- 2) Entnehmen Sie den Kochbehälter **12**.
- 3) Füllen Sie den Reis und die Wassermenge, die auf der Verpackung des Reises angegeben ist, in den Kochbehälter **12**.

HINWEIS

- ▶ Bereiten Sie immer mindestens soviel Reis zu, dass das eingefüllte Wasser mindestens die CUP-Markierung „2“ erreicht. Ansonsten kann es zu schlechten Kochergebnissen führen!

- 4) Setzen Sie den Kochbehälter **12** in das Gerät:
Achten Sie dabei darauf, dass ...
 - ... sich keine Feuchtigkeit und kein Reis an der Außenseite des Kochbehälters **12** befinden, um eine Verschmutzung des Kochbereiches zu vermeiden. Gegebenenfalls ist die Außenseite mit einem sauberen Tuch trocken zu wischen.
 - ... der Kochbehälter **12** nicht schief oder verkantet in das Reiskochergehäuse eingesetzt wird. Setzen Sie den Kochbehälter **12** immer korrekt und gerade in das Reiskochergehäuse ein. Ansonsten kann es sein, dass die Sicherheitsabschaltung des Gerätes auslöst und das Gerät sich nicht mehr einschalten lässt.
- 5) Schließen Sie den Deckel.
- 6) Verbinden Sie das Netzkabel **5** mit der Buchse **8** und stecken Sie den Netzstecker in die Netzsteckdose.
- 7) Schalten Sie das Gerät am Ein- / Aus-Schalter **10** ein. Die orangene Kontrollleuchte „“ **6** leuchtet.
- 8) Drücken Sie den Funktionswahlschalter **7** nach unten und kochen Sie den Reis so lange, wie auf der Verpackung des Reises angegeben.

- 9) Wenn der Reis fertig ist:
- Wenn Sie den Reis sofort verzehren wollen, ziehen Sie den Netzstecker aus der Netzsteckdose.
 - Wenn der Reis noch warmgehalten werden soll (max. 2 Stunden), drücken Sie den Funktionswahlschalter **7** nach oben.
- 10) Wenn Sie den Reis entnommen haben, schalten Sie das Gerät am Ein-/Aus-Schalter **10** aus und ziehen Sie den Netzstecker aus der Netzsteckdose.

HINWEIS

- ▶ Einige Schnellkochreis-Sorten müssen nach dem Kochen noch quellen. Beachten Sie immer die Hinweise auf der Verpackung des Reises.

ACHTUNG! SACHSCHADEN!

- ▶ Verwenden Sie zur Entnahme des Reises ausschließlich den mitgelieferten Kunststofflöffel **14**. Ansonsten kann die Antihafbeschichtung des Kochbehälters **12** beschädigt werden.

HINWEIS

- ▶ Den Kunststofflöffel **14** können Sie in den Haltebügel **11** am Rand des Reiskochers stecken. So haben Sie diesen immer schnell zur Hand!

Nicht vorgekochten Reis zubereiten

HINWEIS

- ▶ Bestreichen Sie die Innenseite des Kochbehälters **12** gleichmäßig mit ein wenig Fett oder Pflanzenöl, um ein besseres Kochergebnis zu erzielen.

- 1) Öffnen Sie den Deckel durch Drücken auf die Entriegelung **2** und gleichzeitiges Hochziehen des Deckels.
- 2) Entnehmen Sie den Kochbehälter **12**.

HINWEIS

- ▶ Wenn der Kochbehälter **12** beschädigt ist, benutzen Sie diesen nicht weiter! Durch die Beschädigungen kann es sein, dass die Sicherheitsabschaltung des Gerätes auslöst und das Gerät sich nicht mehr einschalten lässt.

- 3) Messen Sie die gewünschte Menge Reis mit Hilfe des mitgelieferten Messbechers **18** ab. Als Richtwert gilt: Ein gestrichener Messbecher **18** – gefüllt mit Reis – ergibt eine Portion für eine Person. Ermitteln Sie, die für Sie richtige Menge Reis/Wasser, durch einige Kochversuche.
- 4) Waschen Sie den losen Reis gründlich und sieben Sie ihn ab. Dabei gehen zwar Nährstoffe verloren, jedoch kann es ohne Waschen zu schlechteren Kochergebnissen und zu erhöhter Schaum- und Dampfbildung im Kochbehälter **12** kommen. Beachten Sie auch immer die Zubereitungshinweise des Reisherstellers.

- 5) Geben Sie den Reis nach dem Waschen in den Kochbehälter **12** und streichen Sie den Reis glatt.
- 6) Anschließend gießen Sie bis zur entsprechenden CUP-Markierung im Kochbehälter **12** Wasser ein:
 - 2 Messbecher Reis = Wasser bis zur CUP-Markierung „2“
 - 3 Messbecher Reis = Wasser bis zur CUP-Markierung „3“
 - 4 Messbecher Reis = Wasser bis zur CUP-Markierung „4“
 - 5 Messbecher Reis = Wasser bis zur CUP-Markierung „5“

Je nach Geschmacksrichtung kann dem Reis auch Salz hinzugefügt werden.

HINWEIS

- ▶ Überschreiten Sie niemals die Skalierung 5 CUP/1 Liter im Kochbehälter **12**. Ansonsten läuft das Wasser über!
- ▶ Bereiten Sie immer mindestens 2 Portionen Reis zu. Ansonsten kann es zu schlechten Kochergebnissen führen!
- ▶ Wenn Sie warmes Wasser verwenden, kann die Kochzeit verkürzt werden. Verwenden Sie dann allerdings etwas weniger Wasser, als die CUP-Markierung im Kochbehälter **12** vorsieht.
- ▶ Je nach Reissorte kann es vorkommen, dass Sie etwas mehr oder etwas weniger Wasser einfüllen müssen, um ein optimales Kochergebnis zu erzielen. Variieren Sie die Wassermenge nach Ihren eigenen Erfahrungen und Geschmack.

HINWEIS

- ▶ Wenn Sie zur Befüllung nicht den mitgelieferten Messbecher **13**, sondern ein anderes Gefäß benutzen möchten, dient die „Liter-Skala“ im Kochbehälter **12** zur Orientierung. Wenn Sie zum Beispiel 0,6 Liter Reis kochen möchten, messen Sie diese Menge mit einem Messbecher ab und geben Sie den Reis in den Kochbehälter **12**. Geben Sie dann Wasser in den Kochbehälter **12**, so dass das Wasser bis zur Markierung „0,6 l“ steht. Die Skalierung bedeutet immer nur den Wert, der sich aus der Gesamtmenge von Reis mit dazugegebenem Wasser ergibt. Nutzen Sie die Skala daher nicht zum Abmessen von Flüssigkeiten oder Lebensmitteln, da diese nur für den Reiskocher gelten!

- 7) Setzen Sie nach dem Befüllen des Kochbehälters **12**, diesen in das Reiskochergehäuse ein.

Achten Sie dabei darauf, dass ...



- ... sich keine Feuchtigkeit und kein Reis an der Außenseite des Kochbehälters **12** befinden, um eine Verschmutzung des Kochbereiches zu vermeiden. Gegebenenfalls ist die Außenseite mit einem sauberen Tuch trocken zu wischen.

- ... der Kochbehälter **12** nicht schief oder verkantet in das Reiskochergehäuse eingesetzt wird. Setzen Sie den Kochbehälter **12** immer korrekt und gerade in das Reiskochergehäuse ein. Ansonsten kann es sein, dass die Sicherheitsabschaltung des Gerätes auslöst und das Gerät sich nicht mehr einschalten lässt.

- 8) Schließen Sie den Deckel.
- 9) Verbinden Sie das Netzkabel **5** mit der Buchse **8** und stecken Sie den Netzstecker in die Netzsteckdose.
- 10) Schalten Sie das Gerät am Ein- / Aus-Schalter **10** ein. Die orangene Kontrollleuchte „“ **6** leuchtet.



WARNUNG! VERLETZUNGSGEFAHR!

- ▶ Während des Garvorgangs tritt Dampf aus der Dampfaustrittsöffnung **3** aus. Halten Sie niemals Hände oder andere Körperteile über die Dampfaustrittsöffnung **3** während des Garvorganges. Es besteht die Gefahr von Verbrühungen!

- 11) Drücken Sie den Funktionswahlschalter **7** nach unten. Die orangene Kontrollleuchte „“ **6** erlischt und die rote Kontrollleuchte „“ **9** leuchtet auf. Der Kochvorgang beginnt.

HINWEIS

- ▶ Ist der Kochbehälter **12** nicht eingesetzt, lässt sich der Funktionswahlschalter **7** nicht auf „Kochen“ stellen.

Sobald der Reis gekocht ist, schaltet der Reiskocher automatisch auf die Warmhaltefunktion zurück. Die rote Kontrollleuchte „“ **9** erlischt, während die orangene Kontrollleuchte „“ **6** wieder aufleuchtet. Warten Sie 5 Minuten ab.

HINWEIS

- ▶ Sie können den Reis für ca. 2 Stunden warmhalten, wenn Sie möchten. Es kann jedoch sein, dass der Geschmack und der Gargrad des Reises sich verändert, je länger dieser warmgehalten wird.

- 12) Öffnen Sie den Deckel. Der Reis ist nun fertig zum Verzehr.

ACHTUNG! SACHSCHADEN!

- ▶ Verwenden Sie zur Entnahme des Reises ausschließlich den mitgelieferten Kunststofföffel **14**. Ansonsten kann die Antihafbeschichtung beschädigt werden.

HINWEIS

- ▶ Den Kunststofföffel **14** können Sie in den Haltebügel **11** am Rand des Reiskochers stecken. So haben Sie diesen immer schnell zur Hand!

Wenn Sie den Reis nicht sofort verzehren:

- Öffnen Sie während der Warmhaltezeit nicht den Deckel.
- Lassen Sie den Reis nicht länger als 2 Stunden in der Warmhaltung.

⚠️ WARNUNG! STROMSCHLAGGEFAHR!

- ▶ Ziehen Sie stets den Netzstecker aus der Netzsteckdose, wenn Sie den Reiskocher nicht mehr verwenden. Es besteht die Gefahr eines elektrischen Schlages!

- 13) Wenn Sie den Reis entnommen haben, schalten Sie das Gerät am Ein- / Aus-Schalter **10** aus und ziehen Sie den Netzstecker aus der Netzsteckdose.

Dampfgaren

⚠️ WARNUNG! VERLETZUNGSGEFAHR!



Während des Garvorgangs den Dampfgareinsatz **1** nicht abheben, da durch den austretenden Dampf Verbrühungsgefahr besteht. Der Dampfgareinsatz **1** erhitzt sich während des Garvorgangs. Nehmen Sie den Dampfgareinsatz **1** mittels Topflappen oder Ähnlichem vom Kochbehälter **12** ab.

HINWEIS

- ▶ Achten Sie darauf, dass der Kochbehälter **12** auch beim Dampfgaren korrekt eingesetzt ist. Der Kochbehälter **12** darf nicht beschädigt sein. Ansonsten kann es sein, dass die Sicherheitsabschaltung des Gerätes auslöst und das Gerät sich nicht mehr einschalten lässt.



- 1) Gießen Sie die nötige Wassermenge in den Kochbehälter **12**. Beachten Sie die Beispiele in den nachfolgenden Tabellen.

Gemüse (Gewicht)	Wassermenge	Dampfzeit (ca.)
grüne Bohnen, Kohl, Karotten (ca. 200 g)	1 – 2 Messbecher 13	25 Minuten
Pilze, halbiert (250 g)	1 Messbecher 13	15 Minuten
rote und braune Bohnen, Spargel, Spinat (ca. 200 g)	1 – 2 Messbecher 13	20 Minuten

HINWEIS

- ▶ Schneiden Sie die Lebensmittel in kleinere Stücke, so dass diese problemlos in den Dampfgareinsatz **1** passen. Schneiden Sie Karotten in kleine Stücke und teilen Sie die Röschen des Blumenkohls oder Brokkoli.

Fisch/Meeresfrüchte (Gewicht)	Wassermenge	Dampfzeit (ca.)
Muscheln, bis zum Öffnen garen (ca. 100 g)	1 Messbecher 13	10 Minuten
Garnelen, bis rosa Färbung garen (ca. 200 g)	1 Messbecher 13	15 Minuten
Fischfilet (Lachs) (ca. 350 g)	2 Messbecher 13	20 Minuten
Austern, in der Schale (ca. 3 - 4 Stück)	2 Messbecher 13	30 Minuten

- 2) Geben Sie die zu garenden Lebensmittel in den Dampfgareinsatz **1**.
- 3) Setzen Sie den Dampfgareinsatz **1** auf den Kochbehälter **12**.
- 4) Schließen Sie den Deckel.
- 5) Verbinden Sie das Netzkabel **5** mit der Buchse **8** und stecken Sie den Netzstecker in die Netzsteckdose.
- 6) Schalten Sie das Gerät am Ein- / Aus-Schalter **10** ein. Die orangene Kontrollleuchte „“ **6** leuchtet.
- 7) Drücken Sie den Funktionswahlschalter **7** nach unten. Die orangene Kontrollleuchte „“ **6** erlischt und die rote Kontrollleuchte „“ **9** leuchtet auf. Das Dampfgaren beginnt.
- 8) Drücken Sie nach Ablauf der angegebenen Zeit den Funktionswahlschalter **7** nach oben. Das Gerät schaltet nicht automatisch ab oder wechselt in den Warmhaltemodus.
- 9) Schalten Sie das Gerät am Ein-/Aus-Schalter **10** aus und ziehen Sie den Netzstecker aus der Netzsteckdose.

Fehlerbehebung

Fehler	Ursache	Behebung
Das Gerät zeigt keine Funktion.	Der Reiskocher ist nicht mit der Netzsteckdose verbunden.	Stecken Sie den Netzstecker in eine Netzsteckdose.
	Die Netzsteckdose ist defekt.	Benutzen Sie eine andere Netzsteckdose.
Der Funktionswahlschalter 7 springt immer wieder nach oben.	Der Kochbehälter 12 ist nicht oder nicht richtig eingesetzt.	Setzen Sie den Kochbehälter 12 ein oder korrekt ein.

Reinigen

⚠️ WARNUNG! STROMSCHLAGGEFAHR!

- ▶ Bevor Sie das Gerät reinigen, ziehen Sie immer den Netzstecker aus der Netzsteckdose.
- ⚠️ Sie dürfen den Reiskocher keinesfalls in Wasser tauchen oder unter fließendes Wasser halten.
- ▶ Es darf keine Flüssigkeit ins Innere des Reiskochers oder auf die Heizplatte gelangen!

⚠️ WARNUNG! VERLETZUNGSGEFAHR!

- ▶ Lassen Sie das Gerät abkühlen, bevor Sie es reinigen.

ACHTUNG! SACHSCHADEN!

- ▶ Sie dürfen die Teile des Gerätes nicht in der Geschirrspülmaschine reinigen, diese würden dadurch beschädigt.
- ▶ Benutzen Sie keine aggressiven, chemischen oder scheuernde Reinigungsmittel! Diese können die Oberfläche irreparabel angreifen!
- Leeren Sie nach jedem Gebrauch den Auffangbehälter für Kondenswasser **④**.
- Reinigen Sie das Reiskochergehäuse und die Heizplatte mit einem trockenen Tuch. Bei hartnäckigeren Verschmutzungen benutzen Sie ein mäßig feuchtes, gut ausgewringenes Tuch.
- Nehmen Sie zur Reinigung den Verschluss der Dampfaustrittsöffnung **③** ab und reinigen Sie den Verschluss gründlich mit Wasser. Achten Sie beim Wiedereinsetzen darauf, dass der Verschluss korrekt eingesetzt ist: Der Verschluss muss komplett heruntergedrückt werden, so dass er wieder in der dafür vorgesehenen Aussparung sitzt.

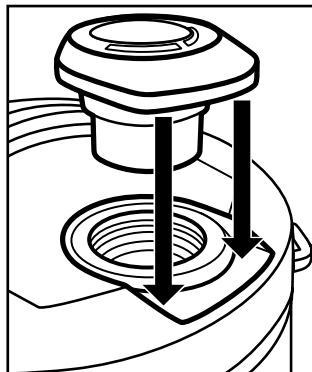

- Den Kochbehälter 12, den Dampfgareinsatz 1, den Kunststofflöffel 14 und den Messbecher 13 reinigen Sie in spülmittelhaltigem Wasser. Spülen Sie danach alle Teile mit viel klarem Wasser ab, um eventuelle Spülmittelreste zu beseitigen.
- Trocknen Sie alles mit einem Trockentuch gut ab und stellen Sie sicher, dass das Gerät vor der erneuten Benutzung vollständig trocken ist.

TIPP ZUR LEICHTEN REINIGUNG

- ▶ Geben Sie vor dem Spülen des Kochbehälters 12 eine Tasse voll spülmittelhaltigem Wassers in den Kochbehälter 12.
- ▶ Setzen Sie den Kochbehälter 12 in den Reiskocher ein.
- ▶ Schalten Sie den Reiskocher auf „“ und warten Sie, bis das Wasser kocht.
- ▶ Ziehen Sie dann den Netzstecker und warten Sie, bis sich das Gerät abgekühlt hat.
Wenn Sie nun den Kochbehälter 12 spülen, gehen Verschmutzungen wesentlich leichter ab.

Aufbewahren

Bewahren Sie den gereinigten Reiskocher an einem trockenen und staubfreien Ort auf.

Gerät entsorgen



Werfen Sie das Gerät keinesfalls in den normalen Hausmüll. Dieses Produkt unterliegt der europäischen Richtlinie 2012/19/EU.

Entsorgen Sie das Gerät über einen zugelassenen Entsorgungsbetrieb oder über Ihre kommunale Entsorgungseinrichtung. Beachten Sie die aktuell geltenden Vorschriften. Setzen Sie sich im Zweifelsfall mit Ihrer Entsorgungseinrichtung in Verbindung.



Möglichkeiten zur Entsorgung des ausgedienten Produkts erfahren Sie bei Ihrer Gemeinde- oder Stadtverwaltung.

Garantie der Kompernaß Handels GmbH

Sehr geehrte Kundin, sehr geehrter Kunde,

Sie erhalten auf dieses Gerät 3 Jahre Garantie ab Kaufdatum. Im Falle von Mängeln dieses Produkts stehen Ihnen gegen den Verkäufer des Produkts gesetzliche Rechte zu. Diese gesetzlichen Rechte werden durch unsere im Folgenden dargestellte Garantie nicht eingeschränkt.

Garantiebedingungen

Die Garantiefrist beginnt mit dem Kaufdatum. Bitte bewahren Sie den Kassensbon gut auf. Dieser wird als Nachweis für den Kauf benötigt.

Tritt innerhalb von drei Jahren ab dem Kaufdatum dieses Produkts ein Material- oder Fabrikationsfehler auf, wird das Produkt von uns – nach unserer Wahl – für Sie kostenlos repariert, ersetzt, oder der Kaufpreis erstattet. Diese Garantieleistung setzt voraus, dass innerhalb der Dreijahresfrist das defekte Gerät und der Kaufbeleg (Kassensbon) vorgelegt und schriftlich kurz beschrieben wird, worin der Mangel besteht und wann er aufgetreten ist.

Wenn der Defekt von unserer Garantie gedeckt ist, erhalten Sie das reparierte oder ein neues Produkt zurück. Mit Reparatur oder Austausch des Produkts beginnt kein neuer Garantiezeitraum.

Garantiezeit und gesetzliche Mängelansprüche

Die Garantiezeit wird durch die Gewährleistung nicht verlängert. Dies gilt auch für ersetzte und reparierte Teile. Eventuell schon beim Kauf vorhandene Schäden und Mängel müssen sofort nach dem Auspacken gemeldet werden. Nach Ablauf der Garantiezeit anfallende Reparaturen sind kostenpflichtig.

Garantieumfang

Das Gerät wurde nach strengen Qualitätsrichtlinien sorgfältig produziert und vor Auslieferung gewissenhaft geprüft.

Die Garantieleistung gilt für Material- oder Fabrikationsfehler. Diese Garantie erstreckt sich nicht auf Produktteile, die normaler Abnutzung ausgesetzt sind und daher als Verschleißteile angesehen werden können oder für Beschädigungen an zerbrechlichen Teilen, z. B. Schalter, Akkus oder Teile, die aus Glas gefertigt sind.

Diese Garantie verfällt, wenn das Produkt beschädigt, nicht sachgemäß benutzt oder gewartet wurde. Für eine sachgemäße Benutzung des Produkts sind alle in der Bedienungsanleitung aufgeführten Anweisungen genau einzuhalten. Verwendungszwecke und Handlungen, von denen in der Bedienungsanleitung abgeraten oder vor denen gewarnt wird, sind unbedingt zu vermeiden.

Das Produkt ist nur für den privaten und nicht für den gewerblichen Gebrauch bestimmt. Bei missbräuchlicher und unsachgemäßer Behandlung, Gewaltanwendung und bei Eingriffen, die nicht von unserer autorisierten Serviceniederlassung vorgenommen wurden, erlischt die Garantie.

Abwicklung im Garantiefall

Um eine schnelle Bearbeitung Ihres Anliegens zu gewährleisten, folgen Sie bitte den folgenden Hinweisen:

- Bitte halten Sie für alle Anfragen den Kassenschein und die Artikelnummer (z. B. IAN 123456) als Nachweis für den Kauf bereit.
- Die Artikelnummer entnehmen Sie bitte dem Typenschild am Produkt, einer Gravur am Produkt, dem Titelblatt der Bedienungsanleitung (unten links) oder dem Aufkleber auf der Rück- oder Unterseite des Produktes.
- Sollten Funktionsfehler oder sonstige Mängel auftreten, kontaktieren Sie zunächst die nachfolgend benannte Serviceabteilung **telefonisch** oder per **E-Mail**.
- Ein als defekt erfasstes Produkt können Sie dann unter Beifügung des Kaufbelegs (Kassenschein) und der Angabe, worin der Mangel besteht und wann er aufgetreten ist, für Sie portofrei an die Ihnen mitgeteilte Serviceanschrift übersenden.



Auf www.lidl-service.com können Sie diese und viele weitere Handbücher, Produktvideos und Installationssoftware herunterladen.

Mit diesem QR-Code gelangen Sie direkt auf die Lidl-Service-Seite (www.lidl-service.com) und können mittels der Eingabe der Artikelnummer (IAN) 123456 Ihre Bedienungsanleitung öffnen.

Service

DE Service Deutschland

Tel.: 0800 5435 111 (kostenfrei aus dem dt. Festnetz/Mobilfunknetz)

E-Mail: kompennass@lidl.de

AT Service Österreich

Tel.: 0820 201 222 (0,15 EUR/Min.)

E-Mail: kompennass@lidl.at

CH Service Schweiz

Tel.: 0842 665566 (0,08 CHF/Min., Mobilfunk max. 0,40 CHF/Min.)

E-Mail: kompennass@lidl.ch

IAN 326503_1904

Importeur

Bitte beachten Sie, dass die folgende Anschrift keine Serviceanschrift ist. Kontaktieren Sie zunächst die benannte Servicestelle.

KOMPENASS HANDELS GMBH

BURGSTRASSE 21

44867 BOCHUM

DEUTSCHLAND

www.kompennass.com

KOMPERNASS HANDELS GMBH

BURGSTRASSE 21

44867 BOCHUM

GERMANY

www.kompernass.com

Versiunea informațiilor · Актуалност на информацията · Stand der Informationen:
07/2019 · Ident.-No.: SRK400A2-072019-2

IAN 326503_1904