



SABRE SAW PFS 710 A1

(GB) (IE)

SABRE SAW

Operation and Safety Notes
Translation of original operation manual

(SE)

SABELSÅG

Bruksanvisning och säkerhetsanvisningar
Översättning av bruksanvisning i original

(DE) (AT) (CH)

SÄBELSÄGE

Bedienungs- und Sicherheitshinweise
Originalbetriebsanleitung

(FI)

PUUKKOSAHA

Käyttö- ja turvaohjeet
Alkuperäisen käyttöohjeen käännös

(DK)

BAJONETSÅV

Brugs- og sikkerhedsanvisninger
Oversættelse af den originale driftsvejledning

IAN 85969

(FI)

(SE)

(DK)

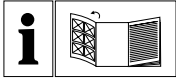

GB IE

Before reading, unfold the page containing the illustrations and familiarise yourself with all functions of the device.

FI

Käännä ennen lukemista kuvallinen sivu esiin ja tutustu seuraavaksi laitteen kaikkiin toimintoihin.

SE

Vik ut bildsidan och ha den till hands när du läser igenom anvisningarna och gör dig bekant med apparatens / maskinens funktioner.

DK

Før du læser, vend siden med billeder frem og bliv bekendt med alle apparatets funktioner.

DE AT CH

Klappen Sie vor dem Lesen die Seite mit den Abbildungen aus und machen Sie sich anschließend mit allen Funktionen des Gerätes vertraut.

GB / IE	Operation and Safety Notes	Page	5
FI	Käyttö- ja turvaohjeet	Sivu	15
SE	Bruksanvisning och säkerhetsanvisningar	Sidan	23
DK	Brugs- og sikkerhedsanvisninger	Side	31
DE / AT / CH	Bedienungs- und Sicherheitshinweise	Seite	41

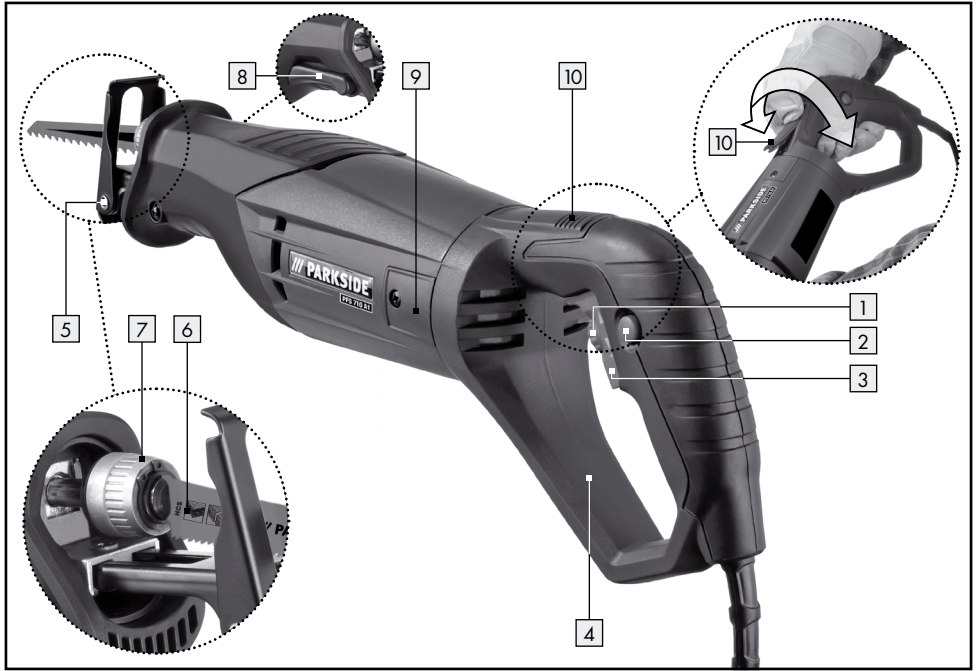

Introduction

Proper use.....	Page 6
Features and equipment	Page 6
Included items	Page 6
Technical information.....	Page 7

General safety advice for electrical power tools

1. Workplace safety	Page 7
2. Electrical safety.....	Page 7
3. Personal safety.....	Page 8
4. Careful handling and use of electrical power tools	Page 8
5. Service.....	Page 9
Safety advice relating specifically to sabre saws	Page 9
Original accessories / attachments	Page 9
Information about saw blades	Page 10

Before use

Mounting / replacing saw blades	Page 10
Rotating the hand grip.....	Page 10
Adjusting the shoe.....	Page 10
Setting the blade speed.....	Page 10

Preparing for use

Switching on and off.....	Page 10
Guiding the sabre saw safely and accurately	Page 11
Advice about ways of working when sawing	Page 11

Maintenance and cleaning..... Page 11











Service centre..... Page 11

Warranty..... Page 12

Disposal..... Page 12

Declaration of Conformity / Manufacturer..... Page 13

The following pictograms are used in these operating instructions / on the device:

	Read instruction manual!		Safety class II
	Observe caution and safety notes!		Wear hearing protection, dust protection mask, protective glasses and protective gloves.
	Caution - electric shock! Danger to life!		Keep children away from electrical power tools!
	Explosive material!		Risk of loss of life by electric shock from damaged mains lead or mains plug!
	Volt (AC)		Dispose packaging and appliance in an environmentally-friendly way!
	Watts (Effective power)		

Sabre saw PFS 710 A1

● Introduction



We congratulate you on the purchase of your new device. You have chosen a high quality product. The instructions for use are part of the product. They contain important information concerning safety, use and disposal. Before using the product, please familiarise yourself with all of the safety information and instructions for use. Only use the unit as described and for the specified applications. If you pass the product on to anyone else, please ensure that you also pass on all the documentation with it.

● Proper use

The device is intended for sawing, cutting to length or trimming of securely supported objects made of wood, plastic and building materials. The sabre saw is suitable for rough sawing work, straight and curved cuts and sawing flush. Please take note of the information on saw blades and the advice on working with your saw. Any other use or modification to the device shall be considered as improper

use and could give rise to considerable dangers. The manufacturer will not accept liability for loss or damage arising from improper use. The device is not intended for commercial use.

● Features and equipment

- 1 Oscillation speed setting wheel
- 2 Lock button
- 3 ON/OFF switch
- 4 Handle
- 5 Shoe
- 6 Saw blade
- 7 Quick-release chuck
- 8 Shoe adjustment lever
- 9 Carbon brushes cover
- 10 Unlocking button
- 11 Saw blade for wood
- 12 Bi-metal saw blade

● Included items

- 1 Sabre saw PFS 710 A1
- 1 Saw blade for wood HCS 152 mm
- 1 Bi-metal saw blade 156 mm
- 1 Operating instructions

● Technical information

Rated voltage:	230V~ 50 Hz
Nom. power input:	710 W
Nom. no-load speed:	n_0 0–2800 min ⁻¹
Blade stroke:	20 mm
Max. cutting depth:	Wood 160 mm Aluminium 18 mm Steel 8 mm
Saw blade mount size:	1/2" (12.7 mm)
Protection class:	II/□

Noise and vibration data:

Measured value for sound determined in accordance with EN 60745. The A-weighted sound level of the electric power tool is typically:

Sound pressure level: 88.27 dB(A)
Sound power level: 99.27 dB(A)
Uncertainty K: 3 dB



Wear ear protection!

Evaluated acceleration, typical:

Hand/arm vibration a_{hv} = 12.669 m/s²
Uncertainty K = 1.5 m/s²

⚠ WARNING! The vibration level specified in these instructions was measured in accordance with an EN 60745 standardised measurement process and can be used to compare equipment. The vibration emission value specified can also serve as a preliminary assessment of the exposure.

The vibration level will change according to the application of the electrical tool and in some cases may exceed the value specified in these instructions. Regularly using the electric tool in such a way may make it easy to underestimate the vibration.

Note: If you wish to make an accurate assessment of the vibration loads experienced during a particular period of working, you should also take into account the intervening periods of time when the device is switched off or is running but is not actually in use. This can result in a much lower vibration load over the whole of the period of working.



General safety advice for electrical power tools

⚠ WARNING! Read all the safety advice and instructions! Failure to observe the safety advice and instructions may result in electric shock, fire and/or serious injury.

Keep all the safety advice and instructions in a safe place for future reference!

The term "electrical tool" used in the safety advice refers to electrical tools powered by mains electricity (by means of a mains lead) and electrical tools powered by rechargeable batteries (without a mains lead).

1. Workplace safety

a) **Keep your working area clean and well lit.** Untidy or poorly lit working areas can lead to accidents.

b)  **Do not work with the device in potentially explosive environments in which there are inflammable liquids, gases or dusts.**

Electrical power tools create sparks, which can ignite dusts or fumes.

c)  **Keep children and other people away while you are operating the electrical tool.**

Distractions can cause you to lose control of the device.

2. Electrical safety

a) **The mains plug on the device must match the mains socket. The plug must not be modified in any way. Do not use an adapter plug with devices fitted with a protective earth.** Unmodified plugs and matching sockets reduce the risk of electric shock.

b) **Avoid touching earthed surfaces such as pipes, radiators, ovens and refrigerators with any part of your body.** There is an increased risk of electric shock if your body is earthed.

- c) **Keep the device away from rain or moisture.** *Water entering an electrical device increases the risk of electric shock.*
- d)  **Do not use the mains lead for any purpose for which it was not intended, e.g. to carry the device, to hang up the device or to pull the mains plug out of the mains socket. Keep the mains lead away from heat, oil, sharp edges or moving parts of the device.** *Damaged or tangled mains leads increase the risk of electric shock.*
- e) **When working outdoors with an electrical power tool always use extension cables that are also approved for use outdoors.** *The use of an extension cable suitable for outdoor use reduces the risk of electric shock.*
- f) **Use a residual current device (RCD) for protection if operating the electrical power tool in a moist environment is unavoidable.** *The use of an RCD reduces the risk of electric shock.*
- d) **Remove any setting tools or spanners before you switch the device on.** *A tool or spanner left attached to a rotating part of a device can lead to injury.*
- e) **Avoid placing your body in an unnatural position. Keep proper footing and balance at all times.** *By doing this you will be in a better position to control the device in unforeseen circumstances.*
- f) **Wear suitable clothing. Do not wear loose clothing or jewellery. Keep your hair, clothing and gloves clear of moving parts.** *Loose clothing, jewellery or long hair can become trapped in moving parts.*
- g) **If vacuum dust extraction and collection devices are fitted do not forget to check that they are properly connected and correctly used.** *The use of these devices reduces the hazard presented by dust.*

3. Personal safety

- a) **Remain alert at all times, watch what you are doing and always proceed with caution. Do not use the device if you are tired or under the influence of drugs, alcohol or medication.** *One moment of carelessness when using the device can lead to serious injury.*
- b)  **Wear personal protective equipment and always wear safety glasses.** *The wearing of personal protective equipment such as dust masks, non-slip safety shoes, safety helmets or ear protectors, appropriate to the type of electrical power tool used and work undertaken, reduces the risk of injury.*
- c) **Avoid unintentional operation of the device. Check that the electrical power tool is switched off before you connect it to the mains, pick it up or carry it.** *Accidents can happen if you carry the device with your finger on the ON/OFF switch or with the device switched on.*
- a) **Do not overload the device. Always use an electrical power tool that is intended for the task you are undertaking.** *By using the right electrical power tool for the job you will work more safely and achieve a better result.*
- b) **Do not use an electrical power tool if its switch is defective.** *An electrical power tool that can no longer be switched on and off is dangerous and must be repaired.*
- c) **Pull the mains plug from the socket before you make any adjustments to the device, change accessories or when the device is put away.** *This precaution is intended to prevent you from unintentionally starting the device.*
- d) **When not in use always ensure that electrical power tools are kept out of reach of children. Do not let anyone use the device if he or she is not familiar with it or has not read the instructions and advice.** *Electrical power tools are dangerous when they are used by inexperienced people.*

4. Careful handling and use of electrical power tools

- e) **Look after the device carefully. Check that moving parts are working properly and move freely. Check for any parts that are broken or damaged enough to detrimentally affect the functioning of the device. Have damaged parts repaired before you use the device.** *Many accidents have their origins in poorly maintained electrical power tools.*
- f) **Keep cutting tools clean and sharp.** *Carefully maintained cutting tools with sharp cutting edges are less likely to jam and are easier to control.*
- g) **Use the electrical power tool, accessories, inserted tools etc. in accordance with these instructions and advice, and the stipulations drawn up for this particular type of device. In doing this, take into account the working conditions and the task in hand.** *The use of electrical power tools for purposes other than those intended can lead to dangerous situations.*



5. Service

- a) **Have your device repaired at the service centre or by qualified specialist personnel using original manufacturer parts only.** *This will ensure that your device remains safe to use.*



Safety advice relating specifically to sabre saws

To avoid the danger of injury, fire and damage to your health:

- **Hold the device by the insulated handle surfaces when performing work where there is danger of the tool used striking hidden electrical lines or its own power cable.** *Contact with a live wire could cause metal parts of the device to become live and lead to electric shock.*
- If you use the device outdoors, always connect it through a residual current device (RCD) with a maximum trip current of 30 mA.
- Securely support the workpiece. Use clamps or a vice to grip the workpiece firmly. This is much safer than holding it in your hand.
- Never support yourself by placing your hands near or in front of the device or the workpiece surface. A slip can result in injury.
- If a dangerous situation arises, pull the mains plug immediately out of the mains socket.
- Always work with the mains lead leading away from the rear of the device.
- **DANGER OF FIRE FROM FLYING SPARKS!** Sawing metal creates flying sparks. For this reason, always make sure that nobody is placed in any danger and that there are no inflammable materials near the working area.
- ▲ **WARNING! NOXIOUS FUMES!** Working with harmful / noxious dusts represents a risk to the health of the person operating the device and to anyone near the work area.
 -   Wear protective glasses and a dust mask!
- Do not saw materials containing asbestos. Asbestos is a known carcinogen.
- When sawing building materials, observe the statutory requirements and the manufacturer's recommendations.
- Do not work on moist materials or damp surfaces.
- Switch the device on before you bring it into contact with the workpiece.
- ▲ **CAUTION!** Do not allow the blade to come into contact with a solid object or the floor when the device is operating – danger of kickback!
- The shoe 5 must always lie against the workpiece when the device is sawing.
- Do not put the device down before it has been switched off and has reached a standstill.
- Use only sharp, defect-free blades. Replace cracked, bent or blunt saw blades immediately.
- Always keep the device clean, dry and free of oil or grease.
- **Original accessories / attachments**
 - **Use only the accessories detailed in the operating instructions.** The use of inserted tools or accessories other than those

recommended in the operating instructions could lead to you suffering an injury.

● Information about saw blades

You can use any saw blade as long as it has the correct shank fitting - $\frac{1}{2}$ " (12.7 mm) universal shaft. There are different saw blades available in various lengths designed to ensure optimum performance of every sawing task with your sabre saw.

Note: TPI = teeth per inch / (i.e. per 2.54 cm)

Blade (wood) [11]:

Dimensions: 152 x 1.25 mm, 6 TPI

Most suitable for: Sawing construction timber, chipboard, processed wood boards, plywood. Also suitable for plunge cuts.

Bi-metal saw blade [12]:

Dimensions: 156 mm, 18 TPI

Most suitable for: Sawing sheets, profiles and tubes – flexible and fracture resistant.

● Before use

● Mounting / replacing saw blades

▲ WARNING! Pull the mains plug out of the mains socket before you carry out any task on the device. Failure to observe this advice may lead to injury.

- Turn the quick-release chuck [7] and hold it in the turned position.
- Press the selected saw blade up to the stop into the quick-release chuck [7]. The saw blade should engage.
- Release the quick-release chuck [7]. The chuck must then return to its original position. The saw blade is now locked in place.

● Rotating the hand grip

▲ WARNING! DANGER OF INJURY! Pull the mains plug out of the socket before you carry out any task on the device. The hand grip [4] can be rotated by 90° to the right or left. This allows

the ON/OFF switch [3] to be brought into the most comfortable position for any working conditions.

- Press the unlocking button [10] and rotate the hand grip [4] to the right or left.
- Make sure the hand grip [4] engages.

● Adjusting the shoe

▲ WARNING! DANGER OF INJURY! Pull the mains plug out of the socket before you carry out any task on the device.

- Adjust the shoe [5] to suit the cutting depth.
- To do this release the shoe adjustment lever [8] and place the shoe [5] in appropriate position.
- Lock the shoe in this position by pulling the shoe adjustment lever [8] tight.

● Setting the blade speed

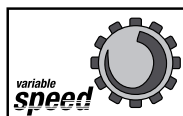

The desired blade oscillation speed can be pre-selected by using the setting wheel [1] (- = lowest oscillation speed, + = highest oscillation speed). The blade speed can also be selected whilst you are using the device.

● Preparing for use

● Switching on and off

When operating the device you can select between intermittent or continuous operation mode.

To switch on intermittent operation mode:

- Press the ON/OFF switch [3].

To switch off intermittent operation mode:

- Release the ON/OFF switch [3].

To switch on continuous operation mode:

- Press the ON/OFF switch [3] and fix it in the pressed position with the lock button [2].

To switch off continuous operation mode:

- Press the ON/OFF switch **[3]** and release it again.

● Guiding the sabre saw safely and accurately

The shoe **[5]** pivots to adjust to the workpiece and provides safe support to the device. It must always lie against the workpiece when the device is in use.

● Advice about ways of working when sawing

- Before sawing, check the workpiece for foreign bodies such as nails, screws etc. and remove them.
- Do not allow the ventilation slots to become covered.
- Switch the device on first and only then bring it into contact with the workpiece.
- If the saw blade jams, switch off the device immediately.
Open the sawn gap in the workpiece slightly using a suitable tool and extract the saw blade.
- Always make sure the saw blade type and the blade oscillation speed are suitable for the workpiece material.
- There are different saw blades available in various lengths designed to ensure optimum performance of every sawing task with your sabre saw.
- Saw the material using a steady forward rate of progress.

Flush sawing:

Using flexible saw blades of adequate length you can trim off projecting workpieces, such as pipes, directly at the face of a wall.

Follow these steps:

1. Place the saw blade directly on the wall surface.
2. Bend the blade by applying sideways pressure so that the shoe **[5]** comes up against the wall.
3. Switch on the device as described above and trim the workpiece using constant pressure.

Plunge sawing:

⚠ CAUTION! DANGER OF KICKBACK!

Plunge sawing can be used only in soft materials (such as wood etc.).

Follow these steps:

1. Place the sabre saw with the underside of the shoe **[5]** against the workpiece.
Switch on the device.
2. Tilt the sabre saw forward and plunge the saw blade into the workpiece.
3. Bring the sabre saw vertical and continue sawing along the cutting line.

Note: The saw blade used for this should not be longer than 152 mm!

● Maintenance and cleaning

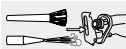
- Pull the mains lead out of the mains socket before you clean the device.
- Replace the saw blade as soon as its teeth become blunt and it starts to produce defective saw cuts.
- Always keep the device and the ventilation slots clean.
- Clean the device after you have finished using it.
- Do not allow any liquids to enter the device.
Use a cloth to clean the housing. Never use petrol, solvents or cleaning agents that might attack plastic.
-  If necessary, clean out the saw blade mounting recess with a thin paintbrush or compressed air.

● Service centre

- **⚠ WARNING!** Have your device repaired only by qualified specialist personnel using original manufacturer parts only. This will ensure that your device remains safe to use.
- **⚠ WARNING!** If the plug or mains lead needs to be replaced, always have the replacement carried out by the manufacturer or its service centre.

This will ensure that your device remains safe to use.

● Warranty

The warranty for this appliance is for 3 years from the date of purchase. The appliance has been manufactured with care and meticulously examined before delivery. Please retain your receipt as proof of purchase. In the event of a warranty claim, please make contact by telephone with our Service Department. Only in this way can a post-free despatch for your goods be assured.

The warranty covers only claims for material and manufacturing defects, but not for transport damage, for wearing parts or for damage to fragile components, e.g. buttons or batteries. This product is for private use only and is not intended for commercial use.

The warranty is void in the case of abusive and improper handling, use of force and internal tampering not carried out by our authorized service branch. Your statutory rights are not restricted in any way by this warranty.

The warranty period will not be extended by repairs made under warranty. This applies also to replaced and repaired parts. Any damage and defects extant on purchase must be reported immediately after unpacking the appliance, at the latest, two days after the purchase date. Repairs made after the expiration of the warranty period are subject to payment.

GB

Service Great Britain

Tel.: 0871 5000 720
(0,10 GBP/Min.)

e-mail: kompernass@lidl.co.uk

IAN 85969

IE

Service Ireland

Tel: 1890 930 034
(0,08 EUR/Min. (peak))
0,06 EUR/Min. (off peak))

e-mail: kompernass@lidl.ie

IAN 85969

● Disposal



The packaging is wholly composed of environmentally-friendly materials that can be disposed of at a local recycling centre.



Do not dispose of electrical power tools with the household rubbish!

In accordance with European Directive 2002/96/EC (covering waste electrical and electronic equipment) and its transposition into national legislation, worn out electrical power tools must be collected separately and taken for environmentally compatible recycling.

Contact your local refuse disposal authority for more details of how to dispose of your worn out electrical devices.

● **Declaration of Conformity /
Manufacturer CE**

We, Kompernaß GmbH, the person responsible for documents: Mr Semi Uguzlu, Burgstr. 21, D-44867 Bochum, Germany, hereby declare that this product complies with the following standards, normative documents and EU directives:

**Machinery Directive
(2006 / 42 / EC)**

**EU Low Voltage Directive
(2006 / 95 / EC)**

**Electromagnetic Compatibility
(2004 / 108 / EC)**

**RoHS Directive
(2011 / 65 / EU)**

Applicable harmonized standards

EN 60745-1:2009

EN 60745-2-11:2003+A11+A1+A12

EN 55014-1:2006+A1

EN 55014-2:1997+A1+A2

EN 61000-3-2:2006+A1+A2

EN 61000-3-3:2008

Type / Device description:

Sabre saw PFS 710 A1

Date of manufacture (DOM): 12-2012

Serial number: IAN 85969

Bochum, 31.12.2012



Semi Uguzlu

- Quality Manager -

We reserve the right to make technical modifications in the course of further development.



Yleistä

Ohjeidenmukainen käyttö	Sivu 16
Varustus	Sivu 16
Toimitukseen kuuluu	Sivu 16
Tekniset tiedot	Sivu 16

Sähkötyökaluja koskevat yleiset turvaohjeet

1. Työpaikkaturvallisuus.....	Sivu 17
2. Sähköturvallisuus	Sivu 17
3. Henkilöiden turvallisuus.....	Sivu 18
4. Sähkötyökalujen huolellinen käsittely ja käyttö	Sivu 18
5. Huolto.....	Sivu 19
Puukkosahan laitekohtaiset turvallisuusohjeet	Sivu 19
Alkuperäiset varusteet / -lisälaitteet	Sivu 19
Sahanteriä koskevia tietoja	Sivu 20

Ennen käyttöönottoa











Sahanteriän asennus / vaihtaminen	Sivu 20
Käsikahvan kääntäminen	Sivu 20
Jalkalevyn säätö.....	Sivu 20
Iskuluvun esivalinta.....	Sivu 20

Käyttöönotto

Virran kytkentä ja katkaisu	Sivu 20
Puukkosahan turvallinen ohjaaminen.....	Sivu 20
Sahausta koskevia työohjeita.....	Sivu 21

Huolto ja puhdistus..... Sivun 21**Huolto.....** Sivun 21**Takuu.....** Sivun 21**Hävittäminen** Sivun 22**Vaatimustenmukaisuusvakuutus / Valmistaja.....** Sivun 22

Tässä käyttöohjeessa / laitteessa käytetään seuraavia kuvakkeita:

	Lue käyttöohje!		Suojausluokka II
	Huomioi varoitus- ja turvaohjeet!		Käytä aina laitteella työskennellessäsi suojalaseja, kuulo- ja hengityssuojaimia sekä asianmukaisia työkalusineitä.
	Varo sähköiskua! Hengenvaara!		Pidä lapset loitolla sähkötyökaluista!
	Räjähdysvaara!		Viallisen verkkojohdon tai pistokkeen käyttöön liittyvän sähköiskun aiheuttama hengenvaara!
	Voltti (vaihtojännite)		Hävitä pakkaus ja laite ympäristöystävällisesti!
	Watti (vaikutusteho)		

Puukkosaha PFS 710 A1**Yleistä**

Onnittelemme sinua hyvästä valinnastasi!

Valitsit erittäin korkealaatuisen tuotteen.

Käyttöohje on osa tätä tuotetta. Se sisältää tärkeitä turvallisuusohjeita sekä käyttöä ja hävitystä koskevia ohjeita. Tutustu ennen tuotteen käyttöä huolellisesti kaikkiin käyttöjä turvallisuuohjeisiin. Käytä tuotetta ainoastaan ohjeen mukaan ja siinä mainittuihin tarkoituksiin. Anna kaikki ohjeet mukaan, jos luovutat tuotteen edelleen.

Ohjeidenmukainen käyttö

Tämä kiinteällä vasteella varustettu laite on tarkoitettu puun, muovin ja rakennusmateriaalien sahaamiseen, katkaisuun ja sovitamiseen. Puukkosaha soveltuu karkeisiin sahaustöihin, suoriin ja kaareviin sahauksiin sekä pinnan mukaiseen katkaisuun. Huomioi mahdolliset sahanteriä ja niiden käyttöä koskevat erityisohjeet. Laitteen ohjeidenvastainen käyttö, samoin kuin muuntelu, saattaa kasvattaa tapaturmien riskiä. Valmistaja ei vastaa ohjeidenvastaisesta käytöstä aiheutuneista vahingoista. Laitetta ei ole tarkoitettu ammattikäyttöön.

Varustus

- 1 Iskuluvun esivalinnan asetuspyörä
- 2 Kiinnitysnuppi
- 3 PÄÄLLE-/POIS -kytkin
- 4 Käsikahva
- 5 Jalusta
- 6 Sahanteriä
- 7 Pikakiinnitin
- 8 Jalkalevyn lukitusvipu
- 9 Hiiliharjojen suojus
- 10 Vapautuspainike
- 11 Sahanteriä puun sahaukseen
- 12 Bimetalli sahanteriä

Toimitukseen kuuluu

- 1 puukkosaha PFS 710 A1
- 1 sahanteriä puun sahaukseen HCS 152 mm
- 1 sahanteriä bimetalli 156 mm
- 1 käyttöohje

Tekniset tiedot

Nimellisjännite: 230V~ 50Hz

Nimellisottoteho: 710W

Nimellisjoutokäynnin iskuluku:	n_0 0–2800 r/min
Iskunpituus:	20 mm
Enimmäissahausteho:	puu 160 mm alumiini 18 mm metalli 8 mm
Sahanterän kiinnitys:	$1/2''$ (12,7 mm)
Suojasuokka:	II/☐

Melu- ja värinäätiedot:

Melun mittausarvo laskettu EN 60745 standardin mukaisesti. Sähkötyökalun A-mitattu melutaso on tyypillisesti:

Äänenpainetaso:	88,27 dB(A)
Äänitehotaso:	99,27 dB(A)
Epävarmuus K:	3 dB



Käytä kuulosuojaimia!

Arvioitu kiihtyvyys, tyypillisesti:

Käteän ja käsivarteen
kohdistuva värinä $a_{\text{h}} = 12,669 \text{ m/s}^2$
Epävarmuus $K = 1,5 \text{ m/s}^2$

VAROITUS! Näissä ohjeissa ilmoitettu värähtelytaso on määritetty EN 60745 -standardissa normitetulla mittausmenetelmällä ja sitä voidaan käyttää laitevertailussa. Mainittua värähtelyarvoa voidaan käyttää myös alistumisen alustavaan arviointiin.

Värähtelytaso muuttuu sähkötyökalun käytön mukaan ja se saattaa joissakin tapauksissa ylittää tässä ohjeessa mainitun arvon. Värähtelyrasitusta saatetaan aliarvioida, jos sähkötyökalua käytetään säännöllisesti tällä tavalla.

Huomio: Liikekuormituksen arvioimiseksi tietyn työajan kestäessä on huomioitava myös ajat, jolloin laite on sammutettuna, tai ajat, jolloin laite on käynnissä, mutta ei työkäytössä. Tämä saattaa vähentää merkittävästi liikerasitusta kokonaistyöskentelyajan kestäessä.



Sähkötyökaluja koskevat yleiset turvaohjeet

VAROITUS! Lue kaikki turva- ja muut ohjeet! Turva- ja muiden ohjeiden laiminlyönti voi aiheuttaa sähköiskun, tulipalon ja /tai vakavia loukkaantumisia.

Säilytä kaikki turva- ja muut ohjeet tulevaa tarvetta varten!

Turvallisuusohjeissa käytetty käsite "sähkötyökalu" koskee verkkokäyttöisiä sähkötyökoneita (verkkojohdolla) ja akkukäyttöisiä sähkötyökoneita (ilman johtoa).

1. Työpaikkaturvallisuus

a) **Pidä työskentelypaikka puhtaana ja hyvin valaistuna.** Epäjärjestys ja huono valaistus voivat johtaa tapaturmiin.

b)  **Älä käytä laitetta räjähdysvaarallisessa ympäristössä, jossa säilytetään helposti**

syttyviä nesteitä, kaasuja tai jossa kehittyy pölyä. Sähkötyökalut kehittävät kipinäintiä, joka voi sytyttää pölyn tai höyryn.

c)  **Lapsien ja asiattomien henkilöiden läsnäolo työpaikalla laitteen ollessa käynnissä ei ole sallittua.** Voit helposti menettää kontrollin laitteeseen.

2. Sähköturvallisuus

a) **Laitteen pistokkeen pitää sopia pistorasiaan. Pistoketta ei saa muuttaa millään tavalla. Älä käytä adapteria yhdessä suojamaadoitettujen laitteiden kanssa.** Alkuperäinen pistoke ja sopivat pistorasiasia vähentävät sähköiskuvaaraa.

b) **Vältä kosketusta maadoitettuihin pintoihin, kuten putkiin, lämpöpattereihin, liesiin sekä jääkaappeihin.** Vaarana on saada sähköisku, jos kehosi on maadoitettu.

- c) **Älä pidä laitetta sateessa tai muussa kosteudessa.** Veden pääsy laitteeseen lisää sähköisku vaaraa.
- d)  **Älä kannna laitetta riiputtamalla sitä kaapelista ja vedä kaapeli irti pistorasiasta pitämällä kiinni pistokkeesta. Älä jätä kaapelia kuumaan paikkaan, älä päästä siihen öljyä, varo teräviä reunoja sekä laitteen pyöriviä osia.** Viialliset tai kietoutuneet kaapelit lisäävät riskiä saada sähköisku.
- e) **Jos työskentelet ulkotiloissa, käytä silloin jatkoakaapelia, jonka käyttö on sallittu myös ulkotilaan.** Ulkotilaan soveltuva kaapeli vähentää riskiä saada sähköisku.
- f) **Jos sähkötyökalua joudutaan käyttämään kosteassa ympäristössä, on käytettävä vikavirtakytkintä.** Vikavirtakytkimen käyttö pienentää sähköiskun vaaraa.

3. Henkilöiden turvallisuus

- a) **Ole aina tarkkaavainen, tarkista aina, mitä teet ja toimi järkevasti sähkölaitteilla työskennellessäsi. Älä käytä laitetta, jos olet väsynyt, käyttänyt huumeita, alkoholia tai lääkkeitä.** Epätarkkaavaisuus laitetta käytettäessä voi aiheuttaa vaikeita loukkaantumisia.
- b)  **Käytä henkilökohtaisia turvavarusteita ja suojalaseja aina.** Henkilökohtaisten turvavarusteiden käyttö, kuten pölynaamari, turvakengät, kypärä tai kuulosuojat, vähentävät loukkaantumisriskiä.
- c) **Varo käynnistämästä laitetta vahingossa.** Varmista, että sähkötyökalu on kytketty pois päältä, ennen kuin liität sen pistorasiaan, nostat sen tai kannat sitä. Tapaturmat ovat mahdollisia, jos sormesi on laitetta kantaessasi virtakytkimellä tai laite on kytketty päälle.
- d) **Poista kaikki työkalut ja ruuviavaimet paikalta ennen kuin kytket laitteen.** Pyörivässä laiteosassa oleva työkalu tai avain voi johtaa tapaturmaan.

- e) **Vältä työskentelemästä epätavallisessa asennossa.** Asetu tukevaan asentoon ja pysytele koko ajan tasapainossa. Pystyt silloin hallitsemaan laitteen erityisesti yllättävissä tilanteissa.
- f) **Käytä sopivaa vaatetusta. Älä käytä löysiä vaatteita äläkä pidä koruja.** Hiukset, vaatteet ja käsineet on pidettävä etäällä liikkuvista osista. Löysät vaatteet, korut ja avonaiset hiukset voivat jäädä kiinni liikkuviin osiin.
- g) **Jos laitteeseen asennetaan pölynimuri- ja lastunkeruulaite, varmista sitä ennen, että osat on liitetty ja niitä käytetään oikein.** Näiden laitteiden liittäminen vähentää pölystä aiheutuvia vaaroja.

4. Sähkötyökalujen huolellinen käsittely ja käyttö

- a) **Älä yllirasita laitetta.** Käytä työssäsi tätä työtä varten tarkoitettua sähkötyökalua. Sopivan sähkötyökalun kanssa työskentelet paremmin ja varmemmin sen tehoalueella.
- b) **Älä käytä mitään sähkötyökalua, jonka käynnistyskytkin on viallinen.** Sähkötyökalu, jota ei voi enää kytkeä päälle tai päältä, on vaarallinen ja se on korjattava.
- c) **Irrota pistotulppa pistorasiasta, ennen kuin säädät laitetta, vaihdat sen varusteita tai laitat sen varastoon.** Nämä varoitoimenpiteet estävät sen, että laite käynnistyy vahingossa.
- d) **Säilytä sähkötyökaluja silloin, kun niitä ei käytetä, lasten ulottumattomissa.** Älä anna henkilöiden käyttää laitetta, jos he eivät tunne sitä tai eivät ole lukeneet näitä käyttöohjeita. Sähkötyökalut ovat vaarallisia, jos kokemattomat henkilöt käyttävät niitä.
- e) **Hoida laitetta huolellisesti.** Tarkasta, toimivatko sen liikkuvat osat moitteettomasti ja että ne eivät jumitu; tarkasta, onko joku osa katkennut tai murtunut tai vahingoittunut niin, että

se haittaa laitteen toimintaa. Korjauta vialliset osat aina ennen kuin käytät laitetta. *Moni tapaturma johtuu huonosti huolletuista sähkötyökaluista.*

- f) **Pidä terät terävinä ja puhtaina.** *Huolella hoidetut leikkuuterät terävine leikkureunoineen eivät juutu niin helposti kiinni työkappaleeseen ja ne toimivat kevyemmin.*
- g) **Käytä sähkötyökaluja, lisätarvikkeita, käyttötarvikkeita jne. tässä esitettyjen määräysten mukaisesti ja aina erityistä tyyppejä vastaavasti. Ota huomioon työolosuhteet ja työ.** *Sähkötyökalujen käyttö muuhun kuin sille määrättyyn tarkoitukseen voi aiheuttaa vaarallisia tilanteita.*

5. Huolto

- a) **Anna laitteet huoltoliikkeen tai sähköliikkeen korjattavaksi. Korjauksissa saa käyttää vain alkuperäisiä varaosia.** *Laitteesi säilyy näin turvallisena.*

Puukkosahan laitekohtaiset turvallisuusohjeet

Loukkaantumis- ja tulipalovaaran sekä terveydellisten vaarojen välttäminen:

- **Pidä laitteen eristetyistä otealueista kiinni työskennellessäsi, jos sattuu, että laite joutuu kosketuksiin työkalun piilossa olevien virtajohtojen tai laitteen oman sähköjohdon kanssa.** *Kosketus jännitteelliseen johtoon voi johtaa jännitteen myös laitteen metalliosiin, jolloin seurauksena voi olla sähköisku.*
- Kun työskentelet ulkona, liitä laite vikavirta (FI)-suojakytkimellä maksimi 30 mA laukaisuvirtaan.
- Varmista työkappale. Kiinnitä työkappale ruuvipenkkiin / käytä muuta tukevaa kiinnitysjärjestelyä työkappaleen paikoillaan pitämiseen. Työkappale pysyy näin tukevammin paikoillaan kuin käsin kiinnitetty.
- Älä missään tapauksessa tue käsiäsi laitteen viereiseen tai edessä olevaan tai käsiteltävään

piintaan, sillä siitä voi seurata tapaturma, jos käsi luiskahtaa paikoiltaan.

- Irrota vaaratilanteesta verkkopistoke välittömästi pistorasiasta.
- Vie verkkojohto laitteelle aina takakautta.
- **KIPINÖINTI VOI AIHEUTTAA TULIPALOVAARAN!** Metallin sahauskessa syntyy usein kipinöitä. Varmistaudu siksi ehdottomasti, ettei kukaan ole vaarassa eikä palavia materiaaleja ole työalueen lähistöllä.

VAROLTUS! MYRKYLLISIÄ HÖYRYJÄ!

Vaarallisten / myrkyllisten pölyjen käsittely voi vaarantaa käyttökäyttökäytön ja lähellä olevien henkilöiden terveyden.



Käytä työskennellessäsi suojalaseja ja hengityssuojainta!

- Asbestipitoisen materiaalin työstäminen on kielletty. Asbestin on todettu aiheuttavan syöpää.
- Noudata rakennusmateriaaleja sahatessasi lain määräyksiä ja valmistajan suosituksia.
- Älä työstä kosteita tai märkiä materiaaleja.
- Käynnistä laite aina ennen kuin viet sen työkalupaletta vasten.
- ▲ **VARO!** Vältä kontaktia kiinteisiin esineisiin, kun laite on käynnissä. Seurauksena voi olla takaiskuvaara!
- Jalkalevyn 5 on aina oltava työkalupaleella, kun laite on käytössä.
- Sammuta laite ja anna sen pysähtyä aina ennen kuin lasket sen pois kädestä.
- Käytä vain teräviä, moitteettomia sahanteritä. Vaihda särkyneet, väänntyneet tai tylsät sahanterät välittömästi.
- Laite on pidettävä aina puhtaana ja kuivana eikä siinä saa olla öljyä eikä voitelurasvoja.

● Alkuperäiset varusteet / -lisälaitteet

- **Käytä ainoastaan käyttöohjeessa mainittuja varusteita.** Muiden kuin käyttöohjeessa suositeltujen työkalujen tai muiden varusteiden käyttö voi aiheuttaa loukkaantumisriskin.

● Sahanteriä koskevia tietoja

Voit käyttää laitteessa muuta mitä hyvänsä sahanteriä. Edellytyksenä on, että se on varustettu sopivalla $1/2''$ (12,7 mm) kiinnityksellä. Jokaiseen puukkosahaan on myytävänä käyttötarkoitukseen optimoituja erilaisia ja eri pituisia sahanteriä.

Huomautus: TPI = teeth per inch = hampaiden lukumäärä 2,54 cm kohti

Sahanteriä puun sahaukseen [11]:

Mitat: 152 x 1,25 mm, 6 TPI

Soveltuu parhaiten: rakennuspuun, lastulevyn ja vanerin sahaukseen, myös upotussahaukseen.

Bimetalli sahanteriä [12]:

Mitat: 156 mm, 18 TPI

Soveltuu parhaiten: peltilevyjen, profiilien ja putkien sahaukseen – joustava ja murtumisen kestävä.

● Ennen käyttöönottoa

● Sahanterän asennus / vaihtaminen

VAROITUS! Irrota verkkopistoke pistorasiasta ennen kaikkiiin laitteella suoritettaviin töihin ryhtymistä. Muussa tapauksessa uhkaa loukkaantumisvaara.

- Kierrä pikakiinnintä [7] ja pidä se kierrettynä.
- Paina tarvittava sahanteri rajoittimeen asti pikakiinnittimeen [7]. Sahanteriä lukittu paikoilleen.
- Päästä pikakiinnitin [7] irti, sen on palattava takaisin lähtöasentoonsa. Sahanteriä on nyt lukittu.

● Käsikahvan kääntäminen

VAROITUS! LOUKKAANTUMISVAARA!

Irrota verkkopistoke pistorasiasta ennen kaikkiiin laitteella suoritettaviin töihin ryhtymistä. Käsikahvaa [4] voidaan kääntää 90° oikealle tai vasemmalle. Näin PÄÄLLE-/POIS -kytkin [3] voidaan työolosuhteista riippuen kääntää edullisempaan asentoon.

- Paina vapautuspainiketta [10] ja käännä käsikahva [4] oikealle tai vasemmalle.
- Anna käsikahvan [4] lukkiutua paikoilleen.

● Jalkalevyn säätö

VAROITUS! LOUKKAANTUMISVAARA!

Irrota verkkopistoke pistorasiasta ennen kaikkiiin laitteella suoritettaviin töihin ryhtymistä.

- Säädä jalkalevy [5] leikkaussyvyyden mukaan.
- Avaa tätä varten lukitusvipu [8] ja aseta jalkalevy [5] vastaavaan asentoon.
- Lukitse tämä asento vetämällä lukitusvivusta [8].

● Iskuluvun esivalinta



Asetuspyörällä [1] voidaan esivalita haluttu iskuluku (- = pienin iskuluku, + = suurin iskuluku). Iskulukua voidaan muuttaa myös käytön aikana.

● Käyttöönotto

● Virran kytkentä ja katkaisu

Voit valita käytössä hetkittäisen ja jatkuvan käytön välillä.

Hetkittäisen käytön käynnistys:

- Paina PÄÄLLE-/POIS -kytkintä [3]

Hetkittäisen käytön poiskytkentä:

- Päästä PÄÄLLE-/POIS -kytkin [3] irti.

Jatkuvan käytön käynnistys:

- Paina PÄÄLLE-/POIS -kytkintä [3] ja kiinnitä se alaspainettuna lukitsimella [2].

Jatkuvan käytön poiskytkentä:

- Paina PÄÄLLE-/POIS -kytkintä [3] ja päästä se taas irti.

● Puukkosahan turvallinen ohjaaminen

Jalkalevy [5] on käännettävä työkalppaleeseen muokattamiseksi ja laitteen pysymiseksi siinä tiukasti.

Jalkalevyn on aina oltava työkappaleella, kun laite on käytössä.

● Sahausta koskevia työohjeita

- Tarkista etukäteen, ettei työstettävässä materiaalissa ole vieraita esineitä kuten nauvoja, ruuveja tms. ja poista ne.
- Pidä huoli siitä, ettei tuuletusaukkoja ole peitetä.
- Käynnistä laite aina ennen kuin viet sen työkappaleelle.
- Jos sahanterä juuttuu kiinni työkappaleeseen, sammuta laite välittömästi.
Levitä jo sahattua rakoa sopivalla työkalulla ja irrota puukkosaha työkappaleesta.
- Sovita sahanterä ja iskuluku työstettävään materiaaliin.
- Jokaiseen puukkosahaan on myytävänä käyttö-tarkoitukseen optimoituja eri pituisia sahanteriä.
- Sahaa materiaali tasaisesti syöttäen.

Sahaus samassa tasossa:

Sopivan pituisilla joustavilla sahanterillä on mahdollista sahata ulkonevia työkappaleita kuten esim. putkia välittömästi seinän tasossa.

Menettele seuraavasti:

1. Aseta sahanterä suoraan seinää vasten.
2. Taivuta puukkosahaa sivusta painaen niin, että jalkalevy  koskettaa seinää.
3. Käynnistä laite kuvatulla tavalla ja katkaisen työkappale tasaisesti painaen.

Upotussahaus:

VARO! TAKAISKUVAARA!

Upotussahauksia saa suorittaa ainoastaan pehmeisiin materiaaleihin (puu tms.).

Menettele seuraavasti:

1. Aseta puukkosaha työstökappaleelle jalkalevyn  alareunalla.
Kytke laite pois päältä.
2. Kallista puukkosahaa eteenpäin ja upota sahanterä työkappaleeseen.



3. Aseta puukkosaha pystysuoraan ja jatka sahausta leikkulinjaa pitkin.

Huomautus: Käytettävän sahanterän maksimi pituus ei saa olla yli 152 mm!

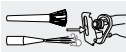
● Huolto ja puhdistus

- Irrota verkkopistoke pistorasiasta ennen kaikkiin puhdistustöihin ryhtymistä.
- Vaihda sahanterä, jos sen hampaat ovat tylsiä eikä sahaustulos näin ollen ole enää moitteeton.
- Pidä laite ja sen tuuletusaukot aina puhtaina. Mikäli tuuletusaukot ovat tukossa, laite voi ylikuumentua ja /tai vaurioitua.
- Puhdista laite heti töiden päätyttyä.
- Laitteen sisälle ei saa päästä mitään nesteitä.
Käytä laitteen kotelon puhdistukseen liinaa. Älä koskaan käytä puhdistukseen bensiiniä, liuottimia äläkä muovia vahingoittavaa puhdistusainetta.
-  Puhdista sahanteränpidike tarvittaessa siveltimellä tai paineilmalla puhaltamalla.

● Huolto

-  **VAROITUS!** Anna ainoastaan pätevän alan ammattihenkilön korjata laite vain alkuperäisiä varaosia käyttäen. Tällä taataan, että laite pysyy aina turvallisena käytössä.
-  **VAROITUS!** Laitteen pistokkeen tai liitäntäjohdon saa vaihtaa ainoastaan laitteen valmistaja tai sen valtuuttama huoltopiste. Tällä taataan, että laite pysyy aina turvallisena käytössä.

● Takuu

Laitteen takuu on 3 vuotta ostopäivästä. Laite on valmistettu huolellisesti ja tarkistettu tarkasti ennen toimitusta. Säilytä ostokuitti todisteeksi takuun voimassaolosta. Ota takuutapauksessa puhelimitse

yhteysttä huoltopisteeseesi. Vain näin voidaan taata tuotteesi maksuton lähettämisen huoltoon.

Takuu koskee ainoastaan materiaali- ja valmistusvirheitä, ei kuitenkaan kuljetusvaurioita, kuluvia osia tai herkästi vaurioituvien osien, esim. kytkinten tai akkujen vaurioita. Tuote on tarkoitettu ainoastaan yksityiseen, ei kaupalliseen käyttöön.

Väärä tai asiaton käyttö, väkivallan käyttö ja muiden kuin valtuutetun huoltopisteen suorittamat korjaukset aiheuttavat takuun raukeamisen. Tämä takuu ei rajoita kuluttajan lakisäätöisiä oikeuksia.

Takuukorjaus ei pidennä takuuaikaa. Tämä koskee myös vaihdettuja ja korjattuja osia. Mahdollisista jo ostettaessa olemassa olevista vahingoista ja puutteista on ilmoitettava välittömästi pakkauksesta purkamisen jälkeen, kuitenkin viimeistään kaksi päivää ostopäiväyksen jälkeen. Takuuajan jälkeen suoritettavat korjaukset ovat maksullisia.

**FI
Huolto Suomi**

Tel.: 010309 3582

e-mail: kompernass@lidl.fi

IAN 85969

● Hävittäminen



Pakkaus on valmistettu ympäristöystävällisistä kierrätettävistä materiaaleista.



Älä heitä sähkötyökaluja talousjätteiden joukkoon!

Sähkölaitteiden hävittämistä koskevan EU-normin 2002/96/EC mukaan käytöstä poistettuja sähkölaitteita hävitettäessä on huolehdittava materiaalien erottelusta ja kierrätyksestä.

Lisätietoja antavat mm. paikalliset ympäristöviranomaiset.

● Vaatimustenmukaisuusvakuutus / Valmistaja C€

Me, Kompernaß GmbH, dokumentoinnista vastaava: herra Semi Uguzlu, Burgstr. 21, D-44867 Bochum, Saksa, vakuutamme täten, että tämä tuote vastaa seuraavia standardeja, normatiivisia dokumentteja ja EY-direktiivejä:

**Konedirektiivi
(2006 / 42 / EC)**

**Pienjännitedirektiivi
(2006 / 95 / EC)**

**Elektromagneettista yhteensopivuutta koskevat direktiivit
(2004 / 108 / EC)**

**RoHS Direktiivi
(2011 / 65 / EU)**

Sovelletut harmonisoidut normit

EN 60745-1:2009

EN 60745-2-11:2003+A11+A1+A12

EN 55014-1:2006+A1

EN 55014-2:1997+A1+A2

EN 61000-3-2:2006+A1+A2

EN 61000-3-3:2008

Tyyppi / Laitekuvaus:

Puukkosaha PFS 710 A1

Date of manufacture (DOM): 12-2012

Sarjanumero: IAN 85969

Bochum, 31.12.2012

Semi Uguzlu
- Laatumanageri -

Pidätämme oikeuden muutoksiin.

Inledning

Avsedd användning.....	Sidan 24
De olika delarna	Sidan 24
Leveransens omfattning	Sidan 24
Tekniska data	Sidan 24

Allmänna säkerhetsanvisningar för elverktyg

1. Säkerhet på arbetsplatsen	Sidan 25
2. Elsäkerhet.....	Sidan 25
3. Personssäkerhet.....	Sidan 26
4. Omsorgsfull hantering och användning av elverktyg	Sidan 26
5. Service.....	Sidan 27
Verktygsspecifika säkerhetsanvisningar för svärdsågar	Sidan 27
Originaltillbehör / extra tillbehör.....	Sidan 27
Information om sågblad	Sidan 27

Före användning

Montera / byta sågblad	Sidan 28
Vrida verktygets handtag	Sidan 28
Ställa in bottenplatta.....	Sidan 28
Slagtal.....	Sidan 28

Idrifttagning

Starta och stänga av.....	Sidan 28
Svärdsågens säkra användning.....	Sidan 28
Arbetsinstruktioner för sågning.....	Sidan 28

Underhåll och rengöring.....

Sidan 29

Service

Sidan 29

Garanti.....

Sidan 29

Avfallshantering

Sidan 30

Konformitetsdeklaration / Tillverkarintyg.....

Sidan 30

Följande piktogram används i denna bruksanvisning / på produkten:

	Läs bruksanvisningen!		Skyddsklass II
	Observera varningar och säkerhetsanvisningarna!		Använd skyddsglasögon, hörselskydd, skyddsmask och skyddshandskar.
	Varning för elektrisk chock! Livsfarlig!		Håll barn på avstånd från elverktyg!
	Explosionsrisk!		Skadad nätkabel eller -kontakt kan medföra elstötar och livsfara.
	Volt (växelspänning)		Lämna in förpackningen och apparaten till miljövänlig återvinning!
	Watt (effekt)		

Sabelsåg PFS 710 A1

● Inledning

 Vi gratulerar till köpet av den nya apparaten. Du har köpt en högklassig produkt. Bruksanvisningen hör till produkten. Den innehåller viktiga anvisningar för säkerhet, användning och avfallshantering. Läs säkerhetsanvisningarna och monteringsanvisningen innan du använder produkten. Använd produkten endast enligt beskrivningen och endast för de angivna ändamålen. Se till att bruksanvisningen alltid finns tillgänglig även vid vidare användning av tredje man.

● Avsedd användning

Produkten är avsedd för att såga, kapa och anpassa trä, plast och byggnadsmaterial med fast anslag. Svärdsågen är lämplig för grova sågarbeten, raka och runda snitt och sågar fina snitt. Läs information om sågblad och arbetsinstruktioner för sågning. Varje annan användning gäller som icke avsedd användning och kan medföra svåra olycksfallsrisker. Tillverkaren ansvarar inte för skador vilka kan härledas ur felaktig hantering. Produkten är avsedd för privat bruk och inte för affärsdrivande verksamhet.

● De olika delarna

- 1 Inställningsratt slagtal
- 2 Låsknapp
- 3 TILL-/FRÅN-BRYTARE
- 4 Handtag
- 5 Bottenplatta
- 6 Sågblad
- 7 Snabbchuck
- 8 Låsspak bottenplatta
- 9 Skydd kolborstar
- 10 Upplåsningsknapp
- 11 Sågblad för trä
- 12 Sågblad i bi-metall

● Leveransens omfattning

- 1 sabelsåg PFS 710 A1
- 1 sågblad trä HCS 152 mm
- 1 sågblad bi-metall 156 mm
- 1 bruksanvisning

● Tekniska data

Märkspänning: 230V~ 50Hz
Effekt: 710W

Nominellt

tomgångsslagantal: n_0 0–2800 min⁻¹

Slaglängd: 20 mm

Max kapeffekt: Trä 160 mm

Aluminium 18 mm

Metall 8 mm

Sågbladsfäste: 1/2" (12,7 mm)

Skyddsklass: II/□

Buller- och vibrationsinformation:

Mätvärden för buller fastställda enligt EN 60745.

Elverktygets A-värde för bullernivå är typiskt:

Ljudtryck: 88,27 dB(A)

Ljudnivå: 99,27 dB(A)

Osäkerhet K: 3 dB



Använd hörselskydd!

Vägd acceleration, typisk:

Vibration hand och arm $a_h = 12,669 \text{ m/s}^2$

Osäkerhet K = 1,5 m/s²

! VARNING! Den vibrationsnivå som anges i dessa anvisningar har uppmäts enligt en i EN 60745 standardiserad mätmetod och kan användas som jämförelse för olika verktyg. Det angivna vibrationsmissionsvärdet kan även användas för en inledande bedömning av avbrottet.

Vibrationsnivån förändras beroende på elverktygets användning och kan i vissa fall överstiga det i dessa anvisningar angivna värdet. Vibrationsbelastningen kan underskattas om elverktyget regelbundet används på ett sådant sätt.

Obs: För att kunna bestämma svängningsbelastningen bör även tiden under en bestämd arbetstid beräknas under vilket verktyget är avstängt eller startats utan att verkligen användas. Detta kan reducera svängningsbelastningen väsentligt under den totala arbetstiden.





Allmänna säkerhetsanvisningar för elverktyg

! VARNING! Läs alla säkerhetsinstruktioner och anvisningar! Felhantering vid tillämpning av nedan angivna säkerhetsinstruktioner och anvisningar kan medföra elstötar, brand och/eller allvarliga skador.

Förvara alla säkerhetsinstruktioner och anvisningar för framtida behov!

Begreppet elverktyg i säkerhetsinstruktionerna gäller elverktyg med ström (med nätkabel) och batteridrivna Elverktyg (utan nätkabel).

1. Säkerhet på arbetsplatsen

- Se till att arbetsplatsen är städad och ombesörj ordentlig belysning.** Oreda och dålig belysning kan medföra olycksfall.
-  **Använd inte verktyget i explosionsfarliga eller eldfarliga miljöer, t.ex. i närheten av brännbar vätska, gas eller damm.**
Elverktyg genererar gnistor som kan antända damm eller ångor.
-  **Se till att barn och andra personer inte riskerar skador när elverktyget används.** Låt dig inte störas under användningen, håll uppsikt hela tiden.

2. Elsäkerhet

- Apparatkontakten måste passa i uttaget. Kontakten får inte modifieras på något sätt. Använd inte adapterkontakter tillsammans med jordade verktyg.** Originalkontakter och passande uttag minskar risken för elstötar.
- Undvik kroppskontakt med jordade ytor, t.ex. rör, värmeelement, spis och kylskåp.** Ökad risk för elstötar föreligger om din kropp är jordad.

- c) **Använd aldrig verktyget i regn eller väta.** Inträngande vatten i en elektrisk apparat ökar risken för elstötar.
- d)  **Använd inte kabeln på annat sätt än den är avsedd för, t.ex. att bära apparaten, hänga upp den. Dra inte i kabeln för att dra ut kontakten, greppa tag i kontakten. Se till att kabeln inte utsätts för värme, olja, skarpa kanter eller rörliga apparatdelar. Skadad eller invecklad kabel eller kontakt ökar risken för elstötar.**
- e) **Använd endast förlängningskablar som är tillåtna för utomhusbruk om verktyget används utomhus.** Användning av godkänd förlängningskabel för utomhusbruk reducerar risken för elstötar.
- f) **Använd jordfelsbrytare om elverktyget måste användas i fuktig omgivning.** Användning av jordfelsbrytare minimerar risken för elstötar.

3. Personsäkerhet

- a) **Var alltid medveten om vad du gör och använd sunt förnuft. Använd inte verktyget om ni är trötta eller påverkade av droger, alkohol eller läkemedel.** Ett ögonblick av ouppmärksamhet kan medföra skador under användningen.
- b)  **Använd personlig skyddsutrustning och alltid skyddsglasögon.** Användning av personlig skyddsutrustning som dammskydd, halkfria säkerhetsskor, skyddshjälm eller hörselskydd, beroende på elverktygets typ och användning, reducerar risker för skador.
- c) **Undvik att verktyget startar av misstag. Kontrollera att elverktyget är avstängt innan strömförsörjningen kopplas till eller innan verktyget hanteras eller transporteras. Bär inte verktyget med fingret placerat på PÅ / AV-knappen eller se till att verktyget inte är anslutet till strömförsörjningen. Detta kan medföra olyckor.**
- d) **Ta bort inställningsverktyg eller skruvnycklar innan du startar verktyget. Ett**

- verktyg eller en nyckel som befinner sig vid en roterande maskindel kan medföra allvarliga skador.
- e) **Undvik att arbeta med obekväma kroppshållning. Se till att du står stadigt.** Därmed kan du kontrollera verktyget bättre om oförutsedda situationer skulle uppstå.
- f) **Använd alltid lämplig klädsel. Bär inte vida klädesplagg eller smycken. Håll håret, klädesplagg och handskar borta från roterande maskindelar. Löst sittande klädesplagg, smycken eller hår kan fastna i roterande maskindelar.**
- g) **Kontrollera att dammsugare eller uppsamlingsbehållare är korrekt anslutna och används på rätt sätt.** Använd sådan utrustning för att minska förekommande damm och därmed förbundna risker.

4. Omsorgsfull hantering och användning av elverktyg

- a) **Överbelasta inte maskinen! Använd rätt elverktyg för respektive arbete.** Med passande elverktyg blir arbetsresultatet bättre och säkrare inom angivet effektområde.
- b) **Använd inte elverktyg där strömknappen är skadad.** Ett elverktyg som inte längre kan startas och stoppas är farligt och måste repareras.
- c) **Dra ut kontakten ur vägguttaget innan du gör inställningar på verktyget, byter tillbehördelar eller lägger undan verktyget.** Denna försiktighetsåtgärd förhindrar oavsiktlig start av verktyget.
- d) **Placera ett elverktyg som inte används utom räckhåll för barn. Låt inte personer använda verktyget utan att de känner till användningen eller har läst användningsinstruktionerna.** Elverktyg är farliga om oerfarna personer använder dem.
- e) **Ta hand om verktyget väl. Kontrollera att rörliga delar fungerar utan problem och inte kärvar, kontrollera även om delar är brutna eller skadade eller påverkar verktygets funktion negativt på något sätt. Reparera skadade**

- delar innan verktyget används.** Många olyckor har förorsakats av dåligt omhändertagna elverktyg.
- f) **Se till att arbetsplatsen är städad och i ordning.** Välskötta skärverktyg med skarpa skärtrissor klämmer inte och är lättare att föra genom arbetsmaterialet.
- g) **Använd elverktyg, tillbehör, extra verktyg osv. enligt dessa anvisningar på det sätt som är föreskrivet för denna speciella verktygstyp. Ta hänsyn till arbetsvillkoren och det arbete som skall utföras.** Användning av elverktyg på annat sätt än föreskrivna anvisningar kan medföra farliga situationer.

5. Service

- a) **Låt endast behörig elektriker reparera utrustningen och använd endast reservdelar i original.** Därmed säkerställs verktygets säkerhet.



Verktygsspecifika säkerhetsanvisningar för svärdsågar

För att undvika personskador och brandrisk samt hälsorisker:

- **Håll apparaten endast i de isolerade handtagen när du utför arbeten, där dolda elledningar eller den egna nätkabeln kan träffas av verktyget.** En skadad spänningsförande kabel kan medföra att produktens metalldelar blir strömförande. Risk för elektriska stötar föreligger!
- Anslut verktyget via en jordfelsbrytare med maximalt 30 mA utlösningström när du arbetar utomhus.
- Säkra arbetsstycket. Använd spännanordningar / skruvstäd för att hålla fast arbetsstycket. Detta är säkrare än din egen hand.
- Vila inte händerna bredvid eller framför verktyget och den yta som skall bearbetas, risk för att glida och risk för personskador föreligger.

- Dra ut nätkontakten ur vägguttaget om fara föreligger.
- Låt alltid nätkabeln löpa bakom verktyget.
- **BRANDRISK PGA GNISTOR!** Gnistor uppstår när man sågar i metall. Se därför till att inga personer befinner sig inom riskzonen och att inga brännbara material finns i närheten av arbetsområdet.

⚠ VARNING! GIFTIGA ÅNGOR! Hälsorisker föreligger för användaren och eventuella personer i närheten vid bearbetning med förekommande giftigt damm / ångor.



Använd skyddsglasögon och dammskyddsmask.

- Bearbeta inte asbesthaltiga material. Asbest är cancerframkallande.
- Följ tillverkarens bestämmelser och rekommendationer vid sågning i byggnadsmaterial.
- Bearbeta inte fuktiga material eller fuktiga ytor.
- För endast ett startat verktyg mot materialet som skall bearbetas.
- ⚠ **OBSERVERA!** Undvik kontakt med fasta föremål när produkten används – Risk för bakslag!
- Bottenplattan [5] måste ligga mot arbetsstycket när verktyget används.
- Stäng alltid av verktyget och låt det stanna innan du lägger det ifrån dig.
- Använd endast skarpa och felfria sågblad. Byt omedelbart spruckna, böjda eller slöa sågblad.
- Verktyget skall alltid hållas ren, torr och fri från olja eller smörjfett.

● Originaltillbehör / extra tillbehör

- **Använd endast tillbehör som anges i bruksanvisningen.** Användning av andra tillbehörsverktyg än som angivits i bruksanvisningen kan betyda personskador.

● Information om sågblad

Du kan använda vilket sågblad som helst under förutsättning att det passar i $1/2''$ (12,7 mm) – universalfattningen. Det finns perfekt avsedda sågblad i olika längder för din svärdsåg i handeln.

Obs: TPI = teeth per inch = antal tänder per 2,54 cm

Sågblad för trä [1]:

Mått: 152 x 1,25 mm, 6 TPI

Lämpliga för sågning i konstruktionsträ, spånplatta, plattor och plywood, även för försänkta snitt.

Sågblad i bi-metall [12]:

Mått: 156 mm, 18 TPI

Lämpliga för sågning i plåt, profiler och rör - flexibla och brottsäkra.

● Slagtal



Ställ önskat slagtal med inställningsratten [1] (- = lägsta slagtal, + = högsta slagtal).

Slagtalet kan även ändras under användningen.

● Före användning

● Montera / byta sågblad

⚠ VARNING! Dra ut nätkontakten ur vägguttaget innan rengörings- och underhållsarbeten påbörjas. Risk för personskador föreligger.

- Vrid snabbchucken [7] och håll den vriden.
- Tryck in nödvändigt sågblad i snabbchucken [7] till anslag. Sågbladet fastnar.
- Släpp snabbchucken [7], den måste återgå till ursprungligt läge. Sågbladet är nu låst.

● Vrida verktygets handtag

⚠ VARNING! RISK FÖR PERSONSKADOR!

Dra ut nätkontakten ur vägguttaget innan arbeten påbörjas. Handtaget [4] kan vridas 90° åt höger eller vänster. Därmed kan TILL-/FRÅN-brytare [3] vridas till ett bättre läge beroende på arbetsvillkor.

- Tryck upplåsningsknappen [10] och vrid handtaget [4] åt höger eller vänster.
- Låt handtaget [4] fastna.

● Ställa in bottenplatta

⚠ VARNING! RISK FÖR PERSONSKADOR!

Dra ut nätkontakten ur vägguttaget innan arbeten påbörjas.

- Ställ in bottenplattan [5] beroende på snittets djup.
- Lossa låsspaken [8] och ställ in bottenplattan [5] i önskat läge.
- Lås i detta läge genom att dra åt låsspaken [8].

● Idrifttagning

● Starta och stänga av

Du kan välja mellan intervall- och konstant drift.

Starta intervalldrift:

- Tryck TILL-/FRÅN-brytaren [3].

Stänga av intervalldrift:

- Släpp TILL-/FRÅN-brytaren [3].

Starta konstant drift:

- Tryck TILL-/FRÅN-brytaren [3] och ställ in önskad inställning med låsknappen [2].

Stänga av konstant drift:

- Tryck TILL-/FRÅN-brytaren [3] och släpp den igen.

● Svärdsägens säkra användning

Bottenplattan [5] kan svängas för att anpassa till arbetsstycket och för säker stöd. Bottenplattan måste ligga mot arbetsstycket när verktyget används.

● Arbetsinstruktioner för sågning

- Kontrollera materialet som skall bearbetas på främmande föremål som spik, skruvar osv. och ta bort dessa.
- Se till att ventilationsöppningarna inte är övertäckta.
- Starta verktyget och för det mot materialets som skall bearbetas.

- Stäng av produkten om sågbladet fastnat. Bila upp den redan sågade spalten med lämpligt verktyg och dra ut svärdsågen.
- Anpassa sågbladet och slagtalet till materialet som skall bearbetas.
- Det finns perfekt avsedda sågblad i olika längder för din svärdsåg i handeln.
- Såga i materialet med jämnt tryck.

Såga mot kant:

Man kan såga av utstickande arbetsstycke som t. ex. rör direkt i väggen med flexibla sågblad med motsvarande längd.

Gör enligt följande:

1. Lägg sågbladet direkt mot väggen.
2. Böj det med sidotryck mot svärdsågen så att bottenplattan  ligger mot väggen.
3. Starta verktyget som beskrivet och såga av arbetsstycket med konstant tryck.

Försänkta snitt:

OBSERVERA! RISK FÖR BAKSLAG!

Försänkta snitt får endast utföras i mjuka arbetsmaterial (trä eller likn.).

Gör enligt följande:

1. Placera svärdsågen med bottenplattan  underkant mot arbetsstycket. Starta produkten.
2. Tippa svärdsågen framåt och såga ner i arbetsstycket med sågbladet.
3. Placera svärdsågen lodrätt och såga längs snittlinjen.

Obs: Tillämpat sågblad får inte överskrida en max. längd på 152 mm!



Underhåll och rengöring

- Dra ut nätkontakten ur vägguttaget innan rengöringsarbeten påbörjas.
- Byt sågblad när tänderna är slöa och inte kan göra en fullgod sågning.
- Håll alltid produkten och ventilationsöppningarna rena. Risk för skadad produkt och / eller

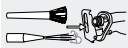
överhettning om ventilationsöppningarna är blockerade.

- Rengör produkten direkt efter avslutat arbete.
- Fukt eller vätska får inte tränga in i verktygets inre delar. Använd torr luddfri duk för rengöring av utsidan. Använd aldrig bensin, lösningsmedel eller rengöringsmedel som angriper plast.
-  Rengör sågbladsfästet med en pensel eller genom att blåsa med tryckluft.

Service

-  **WARNING!** Låt endast behörig personal reparera produkten och använd endast originalreservdelar. Detta säkerställer säkerheten för verktyget.
-  **WARNING!** Nätkontakten eller nätsladden får endast bytas av produktens tillverkare eller kundtjänst. Detta säkerställer säkerheten för verktyget.

Garanti

För den här apparaten lämnar vi tre års garanti från och med inköpsdatum. Den här apparaten har tillverkats med omsorg och genomgått en noggrann kontroll innan leveransen. Var god bevara kassakvittot som köpbevis. Vi ber dig att kontakta ditt serviceställe per telefon vid garantifall. Endast då kan produkten skickas in fraktfritt.

Garantin gäller bara för bara för material- eller fabriktionsfel, den täcker inte transportskador, förslitningsdelar eller skador på ömtåliga delar som t ex brytare och batterier. Produkten är endast avsedd för privat bruk och får inte användas yrkesmässigt.

Vid missbruk och felaktig behandling, användande av våld och vid ingrepp som inte gjorts av vår auktoriserade servicefilial upphör garantin att gälla. Den lagstadgade garantin begränsas inte av denna garanti.

Garantitiden förlängs inte för att man utnyttjar garantiförmånerna. Det gäller även för utbytta eller reparerade delar. Eventuella skador och brister som upptäcks redan vid köpet måste anmälas omedelbart efter uppackningen, dock senast två dagar efter inköpsdatum. När garantitiden är slut måste man betala för eventuella reparationer.

SE

Service Sverige

Tel.: 0770 930739

e-mail: kompernass@lidl.se

IAN 85969

FI

Service Suomi

Tel.: 010309 3582

e-mail: kompernass@lidl.fi

IAN 85969

● Avfallshantering



Förpackningen består av miljövänligt material som kan avfallshanteras vid lokala återvinningsställen.



Kasta inte elverktyg i hushållsoporna!

Enligt EU-direktiv 2002/96/EC gällande Begagnad elektrisk och elektronisk utrustning skall trasiga eller begagnade elverktyg avfallshanteras separat och tillföras återvinningen enligt gällande miljölagstiftning.

Kontakta miljökontoret på din ort för vidare information om avfallshantering av förbrukad utrustning.

● Konformitetsdeklaration / Tillverkarintyg **CE**

Vi, Kompernaß GmbH, dokumentansvarig: Herr Semi Uguzlu, Burgstr. 21, D-44867 Bochum, Tyskland, förklarar härmed att detta produkt motsvarar följande normer, normade dokument och EU-direktiv:

**Maskindirektiv
(2006 / 42 / EC)**

**Lågspänningsdirektiv
(2006 / 95 / EC)**

**Elektromagnetisk kompatibilitet
(2004 / 108 / EC)**

**RoHS Direktiv
(2011 / 65 / EU)**

använda harmoniserade normer

EN 60745-1:2009

EN 60745-2-11:2003+A11+A1+A12

EN 55014-1:2006+A1

EN 55014-2:1997+A1+A2

EN 61000-3-2:2006+A1+A2

EN 61000-3-3:2008

Typ / Beteckning:

Sabelsåg PFS 710 A1

Date of manufacture (DOM): 12-2012
Serienummer: IAN 85969

Bochum, 31.12.2012

Semi Uguzlu
- Kvalitetsmanager -

Rätt till tekniska ändringar för fortsatt produktutveckling förbehålles.

Indledning

Formålsbestemt anvendelse	Side 32
Udstyr.....	Side 32
Samlet levering.....	Side 32
Tekniske specifikationer	Side 33

Generelle sikkerhedsinstrukser for elektrisk værktøj

1. Sikkerhed på arbejdsstedet	Side 33
2. Elektrisk sikkerhed.....	Side 33
3. Personlig sikkerhed.....	Side 34
4. Omhu i omgangen med og anvendelsen af elektriske redskaber	Side 34
5. Service.....	Side 35
Specifikke sikkerhedshenvisninger for tandemsaver.....	Side 35
Originalt tilbehør/- supplerende apparater	Side 36
Informationer til savklinger	Side 36

Inden ibrugtagen

Savklinge monteres / skiftes.....	Side 36
Apparatets håndtag drejes.....	Side 36
Fodplade indstilles	Side 36
Slagtalforudvalg.....	Side 36

Ibrugtagen

Tænde og slukke.....	Side 36
Tandemsaven føres sikkert.....	Side 37
Arbejdshenvisninger til savning.....	Side 37

Vedligeholdelse og rensning

Side 37

Service

Side 37

Garanti.....

Side 38











Bortskaffelse

Side 38

Konformitetserklæring / Fremstiller

Side 39

I denne betjeningsvejledning / på apparatet anvendes der følgende piktogrammer:

	Læs betjeningsvejledningen!		Beskyttelsesklasse II
	Følg advarsels- og sikkerhedsanvisningerne!		Dæ anbefales at bære sikkerhedsbriller, høreværn, åndedrætsbeskyttelse og sikkerhedshandsker.
	Fare for elektrisk stød! Livsfare!		Børn skal holdes borte fra elektrisk værktøj!
	Eksplosionsfare!		Hvis ledningen eller stikket er beskadiget, er der risiko for livsfarligt elektrisk stød!
	Volt (Vekselspænding)		Bortskaf emballagen og maskinen miljøvenligt efter forskrifterne!
	Watt (effektivt)		

Multicutter PFS 710 A1

● Indledning

 Vi ønsker dig tillykke med købet af dit nye produkt. Du har besluttet dig for et produkt af høj kvalitet. Brugervejledningen er en del af dette produkt. Den indeholder vigtige informationer om sikkerhed, brug og bortskaffelse. Gør dig inden ibrugtagning af produktet fortrolig med alle betjenings- og sikkerhedsanvisninger. Benyt kun produktet som beskrevet og til de oplyste formål. Videregiv alle papirer, hvis du giver produktet videre til tredjemand.

● Formålsbestemt anvendelse

Apparatet er bestemt til savning, forkortning og tilpasning af træ, kunststof og byggestoffer med anslag. Tandemsaven er egnet til grove savearbejder, lige og krumme snit og skærer flader fyndig af. Vær opmærksom på informationerne til savklinger og arbejdshenvisninger til savning. Enhver anden anvendelse eller ændring af maskinen gælder som værende i strid med formålet og rummer fare for alvorlige uheld. Vi påtager os intet ansvar for skader

so m følge af formålsfremmed anvendelse. Apparatet er ikke bestemt til erhvervs mæssig anvendelse.

● Udstyr

- 1 Indstillingshjul slagta lforudvalg
- 2 Låsekn ap
- 3 TÆND-/SLUK-kn ap
- 4 Håndtag
- 5 Fodplade
- 6 Savklinge
- 7 Borepatron
- 8 Låsehåndtag til fodplade
- 9 Afdækning kulbørster
- 10 Åbningskn ap
- 11 Savklinge til træ
- 12 Bi-metal savklinge

● Samlet levering

- 1 multicutter PFS 710 A1
- 1 træsavklinge HCS 152 mm
- 1 savklinge BI-metal 156 mm
- 1 betjeningsvejledning

● Tekniske specifikationer

Nominal kapacitet:	230 V~ 50 Hz
Nominal optagelse:	710 W
Nominelt tomgangsslagtal:	n_0 0–2800 min ⁻¹
Slaglængde:	20 mm
Maks. skæreydelse:	træ 160 mm aluminium 18 mm metal 8 mm
Savklingeoptagelse:	1/2" (12,7 mm)
Beskyttelsesklasse:	II/□

Støj- og vibrationsinformationer:

Måleværdien for støj undersøges i overensstemmelse med EN 60745. Elektroværktøjets A-vurderede støjniveau er typisk:

Lydrykniveau:	88,27 dB(A)
Lydeffektniveau:	99,27 dB(A)
Usikkerhed K:	3 dB



Anvend høreværn!

Vægtet acceleration, typisk:

Hånd-arm-vibration $a_h = 12,669 \text{ m/s}^2$
Usikkerhed K = 1,5 m/s^2

⚠ ADVARSEL! Det i disse anvisninger angivne svingningsniveau er blevet målt svarende til en i EN 60745 numeret målemetode og kan anvendes til sammenligning af apparater. Den angivne svingningsemissionsværdi kan også benyttes til et indledende skøn af standsningen.

Svingningsniveauet ændrer sig svarende til anvendelsen af det elektriske værktøj og kan i nogle tilfælde ligge over den værdi der er angivet i disse anvisninger. Svingningsbelastningen kan undervurderes, hvis det elektriske værktøj jævnligt bliver anvendt på en sådan måde.

OBS.: For at opnå en nøjagtig vurdering af svingningsbelastningen i et bestemt arbejdsrum er man også nødt til at medregne de tidspunkter, hvor apparatet er slukket, eller ganske vist er tændt, men egentlig ikke anvendes. Dette kan reducere svingningsbelastningen over hele tidsrummet betydeligt.



Generelle sikkerhedsinstrukser for elektrisk værktøj

⚠ ADVARSEL! Alle sikkerhedsinstrukser og anvisninger skal læses! Forsømmelighed over for sikkerhedsinstrukserne og anvisninger kan resultere i elektriske stød, brand og/eller alvorlige kvæstelser.

Alle sikkerhedsinstrukser og anvisninger skal opbevares til senere brug!

Begrebet "elektroværktøj" der anvendes i sikkerhedsanvisningerne, relaterer sig til elektriske redskaber der anvendes med ledning til lysnettet og til akkumulatordrevne elektriske redskaber (uden ledning til lysnettet).

1. Sikkerhed på arbejdsstedet

a) **Arbejdsområdet skal være ryddeligt og have god belysning.** Uorden og ubestemte arbejdsområder kan være årsag til ulykker.

b) **Apparatet må ikke anvendes i eksplosionstruede omgivelser hvor der befinder sig**



brændbare væsker, luftarter eller støvpartikler. Elektriske redskaber danner gnister der kan antænde dampe eller støv.

c) **Børn og andre personer skal holdes på afstand når redskabet bliver benyttet.** Hvis man bliver afledt, kan man miste kontrollen over apparatet.



2. Elektrisk sikkerhed

- a) **Apparatets stik skal passe til stikdåsen. Stikket må ikke ændres på nogen måde. Der må ikke anvendes adapterstik sammen med apparatet der har sikkerhedsjordning.** Uændrede stik og passende stikdåser nedsætter risikoen for elektrisk stød.
- b) **Undgå kropskontakt med jordede overflader som f.eks. rør, varmeap-**

parater, komfurer og køleskabe. Der er øget risiko ved et elektrisk stød hvis legemet har jordforbindelse.

c) **Apparatet skal beskyttes mod regn og væde.** Hvis der trænger vand ind i et elektrisk apparat er der forøget risiko for elektrisk stød.

d)  **Ledningen må ikke benyttes til at bære maskinen i, hænge den op i eller til at trække stikket ud med. Ledningen skal holdes på afstand varme, olie, skarpe kanter eller dele af apparatet der er i bevægelse.** Beskadigede eller forsoede ledninger forhøjer risikoen for elektrisk stød.

e) **Til arbejde med elektriske redskaber under åben himmel, skal der anvendes forlængerledninger der også er godkendt til udendørs anvendelse.** Anvendelsen af en sådan ledning nedsætter risikoen for elektrisk stød.

f) **Hvis det ikke er til at undgå at elektrisk værktøj skal bruges i fugtige omgivelser, skal der anvendes en fejlstrømskontakt.** En sådan forringelse nedsætter risikoen for elektrisk stød.

g) **Hvis det ikke er til at undgå at elektrisk værktøj skal bruges i fugtige omgivelser, skal der anvendes en fejlstrømskontakt.** En sådan forringelse nedsætter risikoen for elektrisk stød.

forbundet med elektricitetsforsyningen, når det tages op eller bliver båret.

Hvis man har en finger på afbryderen eller apparatet er slået til medens det bliver båret, kan dette have ulykker til følge.

d) **Indstillingsredskaber eller skrueøgler skal fjernes før apparatet bliver startet.** Et stykke værktøj eller en nøgle der sidder i en bevægelig del af apparatet, kan afstedkomme kvæstelser.

e) **Undgå at indtage anormal kropsholdning. De skal sørge for at De står sikkert og hele tiden er i balance.** På den måde kan apparatet bedre kontrolleres i uventede situationer.

f) **Ifør Dem egnet beklædning. Den må ikke være vid, og smykker skal lægges væk. Hår, beklædningsdele og handsker skal holdes borte fra bevægelige dele.** Hvis De har langt hår, bør De bruge et hårnæt. Løst siddende beklædning, smykker eller hår kan blive grebet af dele der bevæger sig.

g) **Hvis der monteres opsugnings- og opfangsanordninger, skal disse være sluttet til og anvendes korrekt.** Anvendelse af den slags anordninger nedsætter faremomenterne som følge af støv.

3. Personlig sikkerhed

a) **Bevar hele tiden opmærksomheden, pas på hvad De foretager Dem og gå til værks med det elektriske værktøj med fornuften i behold. Undlad at bruge apparatet hvis De er træt eller under indflydelse af euforiserende stoffer, alkohol eller medikamenter.** Et øjeblikvis uopmærksomhed under benyttelse af apparatet kan føre til alvorlige kvæstelser.

b)  **Ifør Dem personligt sikkerhedsudstyr, og bær altid sikkerhedsbriller.** Personligt sikkerhedsudstyr, som f.eks. støvmaske, skridsikkert fodtøj, sikkerhedshjelm eller høreværn, alt efter det elektriske redskabs art og anvendelse, nedsætter risikoen for tilskadekomst.

c) **Undgå utilsigtet igangsætning. Der skal drages omsorg for at det elektriske redskab er slået fra før det bliver**

4. Omhu i omgangen med og anvendelsen af elektriske redskaber

a) **Undgå at overbelaste apparatet. Anvend det elektriske redskab der er bestemt til Deres arbejde.** Med det passende elektriske værktøj er det bedre og mere sikkert at arbejde i det angivne effektområde.

b) **Tag ikke elektriske redskaber i brug hvor kontakten er defekt.** Et elektrisk apparat der ikke kan tændes eller slukkes, er farligt og skal repareres.

c) **Stikket skal strækkes ud af stikkontakten før der må foretages indstilling af maskinen, tilbehørsdele bliver udskiftet, eller maskinen lægges væk.** Disse sikkerhedsiltag forhindrer utilsigtet igangsætning af apparatet.

- d) **Elektriske redskaber der ikke er i brug, skal opbevares uden for børns rækkevidde. Lad ikke personer benytte apparatet hvis de ikke er fortrolig med det eller ikke har læst disse anvisninger.** *Elektrisk værktøj er farligt hvis det benyttes af uerfarne personer.*
- e) **Apparatet skal behandles med omhu. Det skal kontrolleres om bevægelige dele af apparatet fungerer fejlfrit og ikke er fastklemt, om noget dele er knækket eller beskadiget så apparatets funktion er forstyrret. Beskadigede dele skal repareres før apparatet tages i brug.** *Mange uheld skyldes dårligt vedligeholdte elektriske apparater.*
- f) **Skærende værktøjer skal holdes skarpe og rene.** *Ordentligt vedligeholdte skæredskaber med skarpe ægge klemmer sig ikke så ofte fast og er lettere at føre.*
- g) **Redskabet, tilbehør, udskiftelige dele osv. skal anvendes i overensstemmelse med disse anvisninger og sådan som det er foreskrevet for denne særlige type apparat. Her skal der også tages hensyn til arbejdsbetingelserne og den opgave der skal udføres.** *Anvendelse af elektriske redskaber til andre formål end de angivne kan føre til farlige situationer.*

5. Service

- a) **Deres apparater bør De kun lade reparere hos serviceafdelingen eller af en fagmand og kun med originale reservedele.** *På den måde er der garanti for at apparatets sikkerhed bevares.*



Specifikke sikkerhedsanvisninger for tandemsaver

For at undgå risiko for kvæstelser og brandfare samt risiko for sundhed:

- **Hold fast ved apparatets isolerede grillflader, når De udfører arbejde, hvor indsatsværktøjet kan støde på**

skjulte strømledninger eller det eget lysnetkabel. *Kontakten med en spændingførende ledning kan også sætte apparatets dele af metal under spænding og resultere i elektrisk stød.*

- Hvis De arbejder i det fri, tilsluttes apparatet til en fejlstrøms (FI)-beskyttelsesafbryder med maksimalt 30 mA udløsningsstrøm.
- Værkstykket sikres. Brug spændemekanismer / skruestik til fiksering af værktøjet. Så holdes det mere sikkert end med hånden.
- Hænderne må under ingen omstændigheder støttes ved siden af eller foran apparatet, da der er risiko for tilskadekomst hvis det glider.
- Strømtikket trækkes ud af stikkontakten med det samme, hvis der er fare.
- Strømkablet føres altid bagud væk fra apparatet.
- **RISIKO FOR BRAND GRUNDET GNISTREGNI!** Hvis der saves i metal, opstår gnistregn. Vær derfor opmærksom på, at ingen personer udsættes for fare og at der ikke er brændbare materialer i arbejdsområdets nærmeste omkreds.

⚠ ADVARSEL! GIFTIGE DAMPE! Bearbejdning af skadelige / giftige støve er en helbredsrisiko for den person, der betjener apparatet, eller personer i nærheden.



Bær beskyttelsesbriller og støvmaske!

- Asbestholdigt materiale må ikke bearbejdes. Asbest gælder som kræftfremkaldende.
- Vær opmærksom på producentens henvisninger og anbefalinger ved savning af byggestoffer.
- Fugtige materialer eller overflader må ikke bearbejdes.
- Apparatet må kun føres mod materialet, når det er tændt.
- **⚠ OBS!** Undgå kontakt med faste genstande, når apparatet er i brug - risiko for bagslag!
- Fodpladen [5] skal altid ligge mod værktøjet, når apparatet er i brug.
- Apparatet slukkes og køres ud altid, inden det lægges til side.
- Brug udelukkende skarpe og upåklagelige savklinger. Skift ridsede, bøjede eller sløve savklinger med det samme.
- Apparatet skal altid være tørt, rent og fri for olier og smørefedt.

● Originalt tilbehør / - supplerende apparater

- **Brug udelukkende tilbehør, som er nævnt i betjeningsvejledningen.** Brug af andet tilbehør eller indsatsværktøjer, end dem, som er anbefalet i betjeningsvejledningen, kan resultere i risiko for tilskadekomst.

● Informationer til savklinger

Enhver savklinge kan bruges, forudsat, at den er udstyret med en passende $1/2''$ (12,7 mm) -optagelse. Passende til enhver indsats kan De købe optimerede savklinger til Deres tandemsav i forskellige længder.

Bemærk: TPI = teeth per inch = antal tænder per 2,54 cm

Træsavklinge [11]:

Mål: 152 x 1,25 mm, 6 TPI

Bedst egnet til savning af konstruktionstræ, spån-, plade- og krydsfinetræ, også til dykkersnit.

Bi-metalsavklinge [12]:

Mål: 156 mm, 18 TPI

Bedst egnet til savning af blik, profiler og rør - fleksibel og knækresistent

● Inden ibrugtagen

● Savklinge monteres / skiftes

⚠ ADVARSEL! Træk strømstikket ud af stikkontakten inden alle arbejder på apparatet. Ellers er der risiko for tilskadekomst.

- Borepatronen [7] drejes og holdes drejet.
- Den nødvendige savklinge sættes til anslaget i borepatronen [7]. Savklingen griber fat.
- Borepatronen [7] slippes, det skal vende tilbage i dens udgangsposition. Nu er savklingen låst.

● Apparatets håndtag drejes

⚠ ADVARSEL! **RISIKO FOR TILSKADEKOMST!** Træk strømstikket ud af stikkontakten inden alle arbejder på apparatet. Håndtaget [4] kan dre-

jes 90° til højre eller venstre. På den måde kan TÆND-/SLUK-knappen [3] bringes i en god position alt efter arbejdsbetingelserne.

- Åbningstasten [10] trykkes og håndtaget [4] drejes til højre eller venstre.
- Lad håndtaget [4] gribe fat.

● Fodplade indstilles

⚠ ADVARSEL! **RISIKO FOR TILSKADEKOMST!** Træk strømstikket ud af stikkontakten inden alle arbejder på apparatet.

- Snitdybden indstilles ved hjælp af fodpladen [5].
- Låsehåndtaget [8] løsnes til dette formål og fodpladen [5] bringes i den pågældende position.
- Positionen låses, idet låsehåndtaget [8] spændes fast.

● Slagtalforudvalg



Ved hjælp af indstillingshjulet [1] indstilles det ønskede slagtal (- = laveste slagtal, + = højeste slagtal). Slagtallet kan også ændres under brug.

● Ibrugtagen

● Tænde og slukke

Med hensyn til driften kan vælges mellem momentdrift og vedvarende drift.

Momentdrift slås til:

- Tryk TÆND-/SLUK-knappen [3].

Momentdrift slås fra:

- Slip TÆND-/SLUK-knappen [3].

Vedvarende drift slås til:

- Tryk TÆND-/SLUK-knappen [3] og fikser den i trykket tilstand med låsekappen [2].

Vedvarende drift slås fra:

- Tryk TÆND-/SLUK-knappen **3** og slip den igen.

● Tandemsaven føres sikkert

Fodpladen **5** er svingbar for tilpasning og sikker placering af værktøjet. Den skal altid ligge mod værktøjet, når apparatet er i brug.

● Arbejdshenvisninger til savning

- Kontroller materialet, som skal bearbejdes, for fremmedlegemer som søm, skruer etc. og fjern disse.
- Sørg for, at ventilationsslidsene ikke dækkes til.
- Apparatet tændes og så føres det mod materialet, som skal bearbejdes.
- Sluk apparatet med det samme, hvis savklingen klemmer.
Udvid den allerede savede spalte med et egnet værktøj og træk tandemsaven ud.
- Tilpas savklinge og slagtal til det materiale, som skal bearbejdes.
- Passende til enhver indsats kan købes optimerede savklinger til Deres tandemsav i forskellige længder.
- Sav materialet med jævnt fremskub.

Fyndig savning:

Med fleksible savklinger, forudsat den pågældende længde, kan fremstående værktøjer som f. eks. rør saves af umiddelbart ved væggen.

Gå frem på følgende måde:

1. Læg savklingen direkte mod væggen.
2. Ved hjælp af sidelæns pres bøjes tandesaven, så fodpladen **5** ligger mod væggen.
3. Tænd apparatet som nævnt og sav værktøjet af med konstant tryk.

Dyksesavning:**⚠ OBS! RISIKO FOR BAGSLAG!**

Dykkersnit må udelukkende gennemføres på bløde værktøjer (træ e.l.).

Gå frem på følgende måde:

1. Tandemsaven sættes med fodpladens **5** med den nederste kant på værktøjet.
Apparatet tændes.
2. Hæld tandemsaven fremad og dyk savklingen ind i værktøjet.
3. Tandemsaven stilles lodret og der saves videre langs med snitlinjen.

Bemærk: Den brugte savklinge bør ikke overskride den maks. længde på 152 mm!

● Vedligeholdelse og rensning

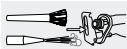
- Inden alle rensningsarbejder trækkes strømstikket ud af stikkontakten.
- Savklingen skiftes, så snart tænderne bliver sløve og upåklageligt savearbejder derfor ikke mere kan gennemføres.
- Apparatet og ventilationsslidsene holdes altid rene. Tilstoppede ventilationsslids kan resultere i overophedning og/eller beskadigelse af apparatet.
- Apparatet renses efter arbejdet er afsluttet.
- Der må ikke komme væsker i apparatets indre. Til rensning af kabinettet bruges en klud. Brug aldrig benzin, løsningsmidler eller rensningsmidler, som angriber kunststof.
-  Savklingeoptagelsen renses i givet fald ved hjælp af en pensel eller ved hjælp af trykluft.

● Service

- **⚠ ADVARSEL!** Deres apparater må udelukkende repareres af kvalificeret fagpersonale og udelukkende med originale reservedele. På den måde sikres, at apparatets sikkerhed holdes vedlige.
- **⚠ ADVARSEL!** Skift af strømstik eller strømkabel skal altid gennemføres af det elektriske værktøjs producent eller den pågældende kundeservice. På den måde sikres, at apparatets sikkerhed holdes vedlige.

● Garanti

På denne donkraft får du 3 års garanti fra købsdatoen. Apparatet er produceret omhyggeligt og inden levering afprøvet samvittighedsfuldt. Opbevar kassebonen som bevis for købet. I garantitilfælde bedes du kontakte service-afdelingen telefonisk. På denne måde kan gratis indsendelse af varen garanteres.

Garantiydelsen gælder kun for materiale- eller fabriktionsfejl, men ikke for transportskader, sliddele eller skader på skrøbelige dele som f.eks. kontakter eller batterier. Produktet er kun beregnet til privat og ikke til erhvervsmæssigt brug.

Ved misbrug og uhensigtsmæssig behandling, anvendelse af vold og ved indgreb, som ikke er foretaget af vores autoriserede service-afdeling, ophører garantien. Dine juridiske rettigheder indskrænkes ikke ved denne garanti.

Garantiperioden forlænges ikke på grund af produktansvaret. Det gælder også for udskiftede og reparerede dele. Eventuelle skader og mangler, som allerede findes ved køb, skal straks anmeldes efter udpakning og senest to dage efter købsdatoen. Når garantiperioden er udløbet, skal udgifterne til reparationer betales normalt.

DK

Service Danmark

Tel.: 32 710005

e-mail: kompernass@lidl.dk

IAN 85969

● Bortskaffelse



Emballagen består af miljøvenlige materialer og kan smides ud på de lokale genbrugsstationer.



Elektriske redskaber hører ikke til i husholdningsaffaldet!

I henhold til Europæisk direktiv 2002/96/EC om udtjente elektriske apparater og dets omsætning til national lov skal brugte elektriske redskaber indsamles særskilt og bringes til miljøvenlig genindvinding.

Mulighederne for at komme af med et udtjent apparat kan De få at vide hos de lokale myndigheder.

● **Konformitetserklæring / Fremstillere CE**

Vi, Kompernaß GmbH, ansvarlig for dokumenter:
Semi Uguzlu, Burgstr. 21, D-44867 Bochum, Tyskland, erklærer hermed, at dette produkt stemmer overens med de følgende normer, normative dokumenter og EF-retningslinjer:

**Maskindirektiv
(2006 / 42 / EC)**

**EF-lavspændingsdirektiv
(2006 / 95 / EC)**

**Elektromagnetisk fordragelighed
(2004 / 108 / EC)**

**RoHS Direktiv
(2011 / 65 / EU)**

Anvendte harmoniserede standarder

EN 60745-1:2009

EN 60745-2-11:2003+A11+A1+A12

EN 55014-1:2006+A1

EN 55014-2:1997+A1+A2

EN 61000-3-2:2006+A1+A2

EN 61000-3-3:2008

Type / Apparatbetegnelse:

Multicutter PFS 710 A1

Date of manufacture (DOM): 12-2012

Serienummer: IAN 85969

Bochum, 31.12.2012



Semi Uguzlu

- Kvalitetsmanager -

Tekniske ændringer af hensyn til den videre udvikling forbeholdes.



Einleitung

Bestimmungsgemäßer Gebrauch.....	Seite 42
Ausstattung	Seite 42
Lieferumfang.....	Seite 42
Technische Daten	Seite 43

Allgemeine Sicherheitshinweise für Elektrowerkzeuge

1. Arbeitsplatz-Sicherheit.....	Seite 43
2. Elektrische Sicherheit.....	Seite 43
3. Sicherheit von Personen	Seite 44
4. Verwendung und Behandlung des Elektrowerkzeugs.....	Seite 44
5. Service.....	Seite 45
Gerätespezifische Sicherheitshinweise für Säbelsägen.....	Seite 45
Originalzubehör/-zusatzgeräte	Seite 46
Informationen zu Sägeblättern.....	Seite 46





Vor der Inbetriebnahme

Sägeblatt montieren/wechseln.....	Seite 46
Gerätegriff drehen	Seite 46
Fußplatte verstellen	Seite 46
Hubzahlvorwahl.....	Seite 47

Inbetriebnahme

Ein- und ausschalten.....	Seite 47
Säbelsäge sicher führen	Seite 47
Arbeitshinweise zum Sägen	Seite 47

Wartung und Reinigung Seite 48**Service** Seite 48**Garantie.....** Seite 48**Entsorgung.....** Seite 49**Konformitätserklärung / Hersteller** Seite 49

In dieser Bedienungsanleitung / am Gerät werden folgende Piktogramme verwendet:			
	Bedienungsanleitung lesen!		Schutzklasse II
	Warn- und Sicherheitshinweise beachten!		Tragen Sie einen Gehörschutz, eine Atem-/ Staubschutzmaske, eine Schutzbrille und Schutzhandschuhe.
	Vorsicht vor elektrischem Schlag! Lebensgefahr!		Kinder vom Elektrowerkzeug fernhalten!
	Explosionsgefahr!		Lebensgefahr durch elektrischen Schlag bei beschädigtem Netzkabel oder -stecker
	Volt (Wechselspannung)		Entsorgen Sie Verpackung und Gerät umweltgerecht!
	Watt (Wirkleistung)		

Säbelsäge PFS 710 A1

● Einleitung



Wir beglückwünschen Sie zum Kauf Ihres neuen Gerätes. Sie haben sich damit für ein hochwertiges Produkt entschieden.

Die Bedienungsanleitung ist Teil dieses Produkts. Sie enthält wichtige Hinweise für Sicherheit, Gebrauch und Entsorgung. Machen Sie sich vor der Benutzung des Produkts mit allen Bedien- und Sicherheitshinweisen vertraut. Benutzen Sie das Produkt nur wie beschrieben und für die angegebenen Einsatzbereiche. Händigen Sie alle Unterlagen bei Weitergabe des Produkts an Dritte mit aus.

● Bestimmungsgemäßer Gebrauch

Das Gerät ist mit festem Anschlag zum Sägen, Ablängen und Anpassen von Holz, Kunststoff und Baustoffen bestimmt. Die Säbelsäge eignet sich für grobe Sägearbeiten, gerade und kurvige Schnitte und trennt Flächen bündig ab. Beachten Sie die Informationen zu Sägeblättern und Arbeitshinweise zum Sägen. Jede andere Verwendung oder Veränderung der Maschine gilt als nicht bestimmungsgemäß und

birgt erhebliche Unfallgefahren. Für aus bestimmungswidriger Verwendung entstandene Schäden übernimmt der Hersteller keine Haftung. Das Gerät ist nicht für den gewerblichen Einsatz bestimmt.

● Ausstattung

- 1 Stellrad Hubzahlvorwahl
- 2 Feststellschalter
- 3 EIN-/ AUS-Schalter
- 4 Handgriff
- 5 Fußplatte
- 6 Sägeblatt
- 7 Schnellspannfutter
- 8 Feststellhebel Fußplatte
- 9 Abdeckung Kohlebürsten
- 10 Entriegelungstaste
- 11 Sägeblatt für Holz
- 12 Bi-Metall Sägeblatt

● Lieferumfang

- 1 Säbelsäge PFS 710 A1
- 1 Sägeblatt Holz HCS 152 mm
- 1 Sägeblatt Bi-Metall 156 mm
- 1 Bedienungsanleitung

● Technische Daten

Nennspannung:	230 V~ 50 Hz
Nennaufnahme:	710 W
Nennleerlaufhubzahl:	n_0 0–2800 min ⁻¹
Hublänge:	20 mm
Max. Schnittleistung:	Holz 160 mm Aluminium 18 mm Metall 8 mm
Sägeblattaufnahme:	1/2" (12,7 mm)
Schutzklasse:	II/□

Geräusch- und Vibrationsinformationen:

Messwert für Geräusch ermittelt entsprechend EN 60745. Der A-bewertete Geräuschpegel des Elektrowerkzeugs beträgt typischerweise:

Schalldruckpegel:	88,27 dB(A)
Schallleistungspegel:	99,27 dB(A)
Unsicherheit K:	3 dB



Gehörschutz tragen!

Bewertete Beschleunigung, typischerweise:

Hand-/Arm vibration a_{h1}	= 12,669 m/s ²
Unsicherheit K	= 1,5 m/s ²

⚠️ WARNUNG! Der in diesen Anweisungen angegebene Schwingungspegel ist entsprechend einem in EN 60745 genormten Messverfahren gemessen worden und kann für den Gerätevergleich verwendet werden. Der angegebene Schwingungsemissionswert kann auch zu einer einleitenden Einschätzung der Aussetzung verwendet werden. Der Schwingungspegel wird sich entsprechend dem Einsatz des Elektrowerkzeugs verändern und kann in manchen Fällen über dem in diesen Anweisungen angegebenen Wert liegen. Die Schwingungsbelastung könnte unterschätzt werden, wenn das Elektrowerkzeug regelmäßig in solcher Weise verwendet wird.

Hinweis: Für eine genaue Abschätzung der Schwingungsbelastung während eines bestimmten Arbeitszeitraumes sollten auch die Zeiten berücksichtigt werden, in denen das Gerät abgeschaltet ist oder zwar läuft, aber nicht tatsächlich im Einsatz ist. Dies kann die Schwingungsbelastung über den gesamten Arbeitszeitraum deutlich reduzieren.





Allgemeine Sicherheitshinweise für Elektrowerkzeuge

⚠️ WARNUNG! Lesen Sie alle Sicherheitshinweise und Anweisungen. Versäumnisse bei der Einhaltung der Sicherheitshinweise und Anweisungen können elektrischen Schlag, Brand und/oder schwere Verletzungen verursachen.

Bewahren Sie alle Sicherheitshinweise und Anweisungen für die Zukunft auf.

Der in den Sicherheitshinweisen verwendete Begriff „Elektrowerkzeug“ bezieht sich auf netzbetriebene Elektrowerkzeuge (mit Netzkabel) und auf akkubetriebene Elektrowerkzeuge (ohne Netzkabel).

1. Arbeitsplatz-Sicherheit

- Halten Sie Ihren Arbeitsbereich sauber und gut beleuchtet.** Unordnung und unbeleuchtete Arbeitsbereiche können zu Unfällen führen.
-  **Arbeiten Sie mit dem Elektrowerkzeug nicht in explosionsgefährdeter Umgebung, in der sich brennbare Flüssigkeiten, Gase oder Stäube befinden.** Elektrowerkzeuge erzeugen Funken, die den Staub oder die Dämpfe entzünden können.
-  **Halten Sie Kinder und andere Personen während der Benutzung des Elektrowerkzeugs fern.** Bei Ablenkung können Sie die Kontrolle über das Gerät verlieren.

2. Elektrische Sicherheit

- Der Anschlussstecker des Elektrowerkzeugs muss in die Steckdose passen. Der Stecker darf in keiner Weise verändert werden. Verwenden Sie keine Adapterstecker gemeinsam mit schutzgeerdeten Elektrowerkzeugen.** Unveränderte Stecker und passende Steckdosen verringern das Risiko eines elektrischen Schlages.

- b) **Vermeiden Sie Körperkontakt mit geerdeten Oberflächen, wie von Rohren, Heizungen, Herden und Kühlschränken.**

Es besteht ein erhöhtes Risiko durch elektrischen Schlag, wenn Ihr Körper geerdet ist.

- c) **Halten Sie Elektrowerkzeuge von Regen oder Nässe fern.** Das Eindringen von Wasser in ein Elektrogerät erhöht das Risiko eines elektrischen Schlages.

- d)  **Zweckentfremden Sie das Kabel nicht, um das Elektrowerkzeug zu tragen, aufzuhängen oder um den Stecker aus der Steckdose zu ziehen. Halten Sie das Kabel fern von Hitze, Öl, scharfen Kanten oder sich bewegenden Geräteteilen.** Beschädigte oder verwickelte Kabel erhöhen das Risiko eines elektrischen Schlages.

- e) **Wenn Sie mit einem Elektrowerkzeug im Freien arbeiten, verwenden Sie nur Verlängerungskabel, die auch für den Außenbereich zugelassen sind.** Die Anwendung eines für den Außenbereich geeigneten Verlängerungskabels verringert das Risiko eines elektrischen Schlages.

- f) **Wenn der Betrieb des Elektrowerkzeuges in feuchter Umgebung nicht vermeidbar ist, verwenden Sie einen Fehlerstromschutzschalter.** Der Einsatz eines Fehlerstromschutzschalters vermindert das Risiko eines elektrischen Schlages.

3. Sicherheit von Personen

- a) **Seien Sie stets aufmerksam, achten Sie darauf, was Sie tun und gehen Sie mit Vernunft an die Arbeit mit einem Elektrowerkzeug. Benutzen Sie kein Elektrowerkzeug, wenn Sie müde sind oder unter dem Einfluss von Drogen, Alkohol oder Medikamenten stehen.** Ein Moment der Unachtsamkeit beim Gebrauch des Elektrowerkzeuges kann zu ernsthaften Verletzungen führen.

- b)  **Tragen Sie persönliche Schutzausrüstung und immer eine Schutzbrille.** Das Tragen persönlicher Schutzausrüstung wie Staubmaske,

ratschfesteste Sicherheitsschuhe, Schutzhelm oder Gehörschutz, je nach Art und Einsatz des Elektrowerkzeuges, verringert das Risiko von Verletzungen.

- c) **Vermeiden Sie eine unbeabsichtigte Inbetriebnahme. Vergewissern Sie sich, dass das Elektrowerkzeug ausgeschaltet ist, bevor Sie es an die Stromversorgung anschließen, es aufnehmen oder tragen.** Wenn Sie beim Tragen des Elektrowerkzeuges den Finger am Schalter haben oder das Gerät bereits eingeschaltet an die Stromversorgung anschließen, kann dies zu Unfällen führen.

- d) **Entfernen Sie Einstellwerkzeuge oder Schraubenschlüssel, bevor Sie das Elektrowerkzeug einschalten.** Ein Werkzeug oder Schlüssel, der sich in einem drehenden Geräteteil befindet, kann zu Verletzungen führen.

- e) **Vermeiden Sie eine abnormale Körperhaltung. Sorgen Sie für einen sicheren Stand und halten Sie jederzeit das Gleichgewicht.** Dadurch können Sie das Elektrowerkzeug in unerwarteten Situationen besser kontrollieren.

- f) **Tragen Sie geeignete Kleidung. Tragen Sie keine weite Kleidung oder Schmuck. Halten Sie Haare, Kleidung und Handschuhe fern von sich bewegenden Teilen.** Lockere Kleidung, Schmuck oder lange Haare können von sich bewegenden Teilen erfasst werden.

- g) **Wenn Staubabsaug- und -auffangeinrichtungen montiert werden können, vergewissern Sie sich, dass diese angeschlossen sind und richtig verwendet werden.** Die Verwendung einer Staubabsaugung kann Gefährdungen durch Staub verringern.

4. Verwendung und Behandlung des Elektrowerkzeugs

- a) **Überlasten Sie das Gerät nicht. Verwenden Sie für Ihre Arbeit das dafür bestimmte Elektrowerkzeug.** Mit dem passenden Elektrowerkzeug arbeiten Sie besser und sicherer im angegebenen Leistungsbereich.

- b) **Benutzen Sie kein Elektrowerkzeug, dessen Schalter defekt ist.** Ein Elektrowerkzeug, das sich nicht mehr ein- oder ausschalten lässt, ist gefährlich und muss repariert werden.
- c) **Ziehen Sie den Stecker aus der Steckdose, bevor Sie Geräteeinstellungen vornehmen, Zubehörteile wechseln oder das Gerät welegen.** Diese Vorsichtsmaßnahme verhindert den unbeabsichtigten Start des Elektrowerkzeuges.
- d) **Bewahren Sie unbenutzte Elektrowerkzeuge außerhalb der Reichweite von Kindern auf. Lassen Sie Personen das Gerät nicht benutzen, die mit diesem nicht vertraut sind oder diese Anweisungen nicht gelesen haben.** Elektrowerkzeuge sind gefährlich, wenn sie von unerfahrenen Personen benutzt werden.
- e) **Pflegen Sie Elektrowerkzeuge mit Sorgfalt. Kontrollieren Sie, ob bewegliche Teile einwandfrei funktionieren und nicht klemmen, ob Teile gebrochen oder so beschädigt sind, dass die Funktion des Elektrowerkzeuges beeinträchtigt ist. Lassen Sie beschädigte Teile vor dem Einsatz des Gerätes reparieren.** Viele Unfälle haben ihre Ursache in schlecht gewarteten Elektrowerkzeugen.
- f) **Halten Sie Schneidwerkzeuge scharf und sauber.** Sorgfältig gepflegte Schneidwerkzeuge mit scharfen Schneidkanten verklemmen sich weniger und sind leichter zu führen.
- g) **Verwenden Sie Elektrowerkzeug, Zubehör, Einsatzwerkzeuge usw. entsprechend diesen Anweisungen. Berücksichtigen Sie dabei die Arbeitsbedingungen und die auszuführende Tätigkeit.** Der Gebrauch von Elektrowerkzeugen für andere als die vorgesehenen Anwendungen kann zu gefährlichen Situationen führen.

Damit wird sichergestellt, dass die Sicherheit des Elektrowerkzeugs erhalten bleibt.



Gerätespezifische Sicherheitshinweise für Säbelsägen

Um Verletzungs- und Brandgefahr sowie Gesundheitsgefährdungen zu vermeiden:

- **Halten Sie das Gerät an den isolierten Griffflächen, wenn Sie Arbeiten ausführen, bei denen das Einsatzwerkzeug verborgene Stromleitungen oder das eigene Netzkabel treffen kann.** Der Kontakt mit einer spannungsführenden Leitung kann auch metallene Geräteteile unter Spannung setzen und zu einem elektrischen Schlag führen.
- Schließen Sie, wenn Sie im Freien arbeiten, das Gerät über einen Fehlerstrom (FI)-Schutzschalter mit maximal 30 mA Auslösestrom an.
- Sichern Sie das Werkstück. Benutzen Sie Spannvorrichtungen / Schraubstock, um das Werkstück festzuhalten. Es ist damit sicherer gehalten, als mit Ihrer Hand.
- Stützen Sie auf keinen Fall die Hände neben oder vor dem Gerät und der zu bearbeitenden Fläche ab, da bei einem Abrutschen Verletzungsgefahr besteht.
- Ziehen Sie bei Gefahr sofort den Netzstecker aus der Steckdose.
- Führen Sie das Netzkabel immer nach hinten vom Gerät weg.
- **BRANDGEFAHR DURCH FUNKENFLUG!** Wenn Sie Metalle sägen, entsteht Funkenflug. Achten Sie deshalb unbedingt darauf, dass keine Personen gefährdet werden und sich keine brennbaren Materialien in der Nähe des Arbeitsbereiches befinden.
- **⚠️ WARNUNG! GIFTIGE DÄMPFE!** Das Bearbeiten von schädlichen / giftigen Stäuben stellt eine Gesundheitsgefährdung für die Bedienperson oder in der Nähe befindliche Personen dar.



Tragen Sie Schutzbrille und Staubschutzmaske!

- Asbesthaltiges Material darf nicht bearbeitet werden. Asbest gilt als krebserregend.

5. Service

- a) **Lassen Sie Ihr Elektrowerkzeug nur von qualifiziertem Fachpersonal und nur mit Original-Ersatzteilen reparieren.**

- Beachten Sie beim Sägen von Baustoffen die gesetzlichen Bestimmungen und Empfehlungen der Hersteller.
- Bearbeiten Sie keine angefeuchteten Materialien oder feuchte Flächen.
- Führen Sie das Gerät nur eingeschaltet gegen das zu bearbeitende Material.
- ⚠ **VORSICHT!** Vermeiden Sie den Kontakt mit festen Gegenständen, wenn das Gerät in Betrieb ist – Rückschlaggefahr!
- Die Fußplatte [5] muss immer am Werkstück anliegen, wenn das Gerät in Betrieb ist.
- Das Gerät immer ausschalten und auslaufen lassen, bevor Sie es ablegen.
- Verwenden Sie nur scharfe und einwandfreie Sägeblätter. Wechseln Sie rissige, verbogene oder unscharfe Sägeblätter sofort aus.
- Das Gerät muss stets sauber, trocken und frei von Öl oder Schmierfetten sein.

● Originalzubehör / -zusatzgeräte

- **Benutzen Sie nur Zubehör, das in der Gebrauchsanweisung angegeben ist.** Der Gebrauch anderer als in der Bedienungsanleitung empfohlener Einsatzwerkzeuge oder anderen Zubehörs kann eine Verletzungsgefahr für Sie bedeuten.

● Informationen zu Sägeblättern

Sie können jedes Sägeblatt verwenden, vorausgesetzt, es ist mit der passenden Aufnahme - $\frac{1}{2}$ " (12,7 mm) Universalschaft versehen. Es sind für jeden Einsatzzweck Ihrer Säbelsäge optimierte Sägeblätter in verschiedenen Längen im Handel erhältlich.

Hinweis: TPI = teeth per inch = die Anzahl der Zähne je 2,54 cm

Holz sägeblatt [11]:

Maße: 152 x 1,25 mm, 6 TPI

Beste Eignung: zum Sägen von Konstruktionsholz, Span-, Platten- und Sperrholz, auch für Tauchschnitte.

Bi-Metallsägeblatt [12]:

Maße: 156 mm, 18 TPI

Beste Eignung: zum Sägen von Blechen, Profilen und Rohren – flexibel und bruchresistent.

● Vor der Inbetriebnahme

● Sägeblatt montieren / wechseln

⚠ **WARNUNG!** Ziehen Sie vor allen Arbeiten am Gerät den Netzstecker aus der Steckdose. Andernfalls droht Verletzungsgefahr.

- Drehen Sie das Schnellspannfutter [7] und halten Sie es gedreht.
- Drücken Sie das benötigte Sägeblatt bis zum Anschlag in das Schnellspannfutter [7]. Das Sägeblatt rastet ein.
- Lassen Sie das Schnellspannfutter [7] los, es muss in seine Ausgangsposition zurückkehren. Das Sägeblatt ist nun verriegelt.

● Gerätegriff drehen

⚠ **WARNUNG! VERLETZUNGSGEFAHR!**

Ziehen Sie vor allen Arbeiten am Gerät den Netzstecker aus der Steckdose. Der Handgriff [4] lässt sich um 90° nach rechts oder nach links drehen. Dadurch kann der EIN- / AUS-Schalter [3] je nach Arbeitsbedingung in eine günstigere Position gebracht werden.

- Drücken Sie die Entriegelungstaste [10] und drehen Sie den Handgriff [4] nach rechts oder links.
- Lassen Sie den Handgriff [4] einrasten.

● Fußplatte verstellen

⚠ **WARNUNG! VERLETZUNGSGEFAHR!**

Ziehen Sie vor allen Arbeiten am Gerät den Netzstecker aus der Steckdose.

- Verstellen Sie je nach Schnitttiefe die Fußplatte [5].
- Lösen Sie dafür den Feststellhebel [8] und bringen Sie die Fußplatte [5] in die entsprechende Position.
- Verriegeln Sie diese Position indem Sie den Feststellhebel [8] festziehen.

● Hubzahlvorwahl

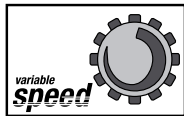

Mit dem Stellrad **1** können Sie die gewünschte Hubzahl vorwählen (- = kleinste Hubzahl, + = größte Hubzahl). Die Hubzahl kann auch während des Betriebs verändert werden.

● Inbetriebnahme

● Ein- und ausschalten

Sie können beim Betrieb zwischen Moment- und Dauerbetrieb auswählen.

Momentbetrieb einschalten:

- Drücken Sie den EIN-/AUS-Schalter **3**.

Momentbetrieb ausschalten:

- Lassen Sie den EIN-/AUS-Schalter **3** los.

Dauerbetrieb einschalten:

- Drücken Sie den EIN-/AUS-Schalter **3** und stellen Sie ihn im gedrückten Zustand mit dem Feststellschalter **2** fest.

Dauerbetrieb ausschalten:

- Drücken Sie den EIN-/AUS-Schalter **3** und lassen Sie ihn wieder los.

● Säbelsäge sicher führen

Zur Anpassung an das Werkstück und zur sicheren Auflage ist die Fußplatte **5** schwenkbar. Sie muss immer am Werkstück anliegen, wenn das Gerät in Betrieb ist.

● Arbeitshinweise zum Sägen

- Prüfen Sie das zu bearbeitende Material auf Fremdkörper wie Nägel, Schrauben etc. und entfernen Sie diese.
- Achten Sie darauf, dass die Lüftungsschlitze nicht verdeckt werden.
- Gerät einschalten und erst dann an das zu bearbeitende Material herantreten.
- Schalten Sie das Gerät sofort aus, wenn das Sägeblatt verklemmt. Spreizen Sie den bereits gesägten Spalt mit einem geeigneten Werkzeug und ziehen Sie die Säbelsäge heraus.
- Passen Sie Sägeblatt und Hubzahl dem zu bearbeitenden Material an.
- Es sind für jeden Einsatzzweck Ihrer Säbelsäge optimierte Sägeblätter in verschiedenen Längen im Handel erhältlich.
- Sägen Sie das Material mit gleichmäßigem Vorschub.

Bündig sägen:

Mit flexiblen Sägeblättern, entsprechende Länge vorausgesetzt, können Sie hervorstehende Werkstücke wie z.B. Rohre unmittelbar an der Wand absägen.

Gehen Sie wie folgt vor:

1. Legen Sie das Sägeblatt direkt an der Wand an.
2. Biegen Sie es durch seitlichen Druck auf die Säbelsäge so, dass die Fußplatte **5** an der Wand anliegt.
3. Schalten Sie das Gerät wie beschrieben ein und sägen Sie das Werkstück mit konstantem Druck ab.

Tauchsägen:

⚠ VORSICHT! RÜCKSCHLAGGEFAHR!

Tauchschnitte dürfen nur in weichen Werkstoffen (Holz o.ä.) durchgeführt werden.

Gehen Sie wie folgt vor:

1. Setzen Sie die Säbelsäge mit der Unterkante der Fußplatte **5** auf das Werkstück auf. Schalten Sie das Gerät ein.

2. Kippen Sie die Säbelsäge nach vorn und tauchen mit dem Sägeblatt in das Werkstück ein.
3. Stellen Sie die Säbelsäge senkrecht und sägen Sie weiter entlang der Schnittlinie.

Hinweis: Das zu verwendende Sägeblatt sollte eine max. Länge von 152 mm nicht überschreiten!

● Wartung und Reinigung

- Ziehen Sie vor allen Reinigungsarbeiten den Netzstecker aus der Steckdose.
- Wechseln Sie das Sägeblatt aus, sobald dessen Zahnung stumpf ist und damit keine einwandfreie Sägearbeit mehr durchführbar ist.
- Halten Sie das Gerät und die Lüftungsschlitze stets sauber. Bei verstopften Lüftungsschlitzen droht eine Überhitzung und/oder eine Beschädigung des Gerätes.
- Reinigen Sie das Gerät nach Abschluss der Arbeit.
- Es dürfen keine Flüssigkeiten in das Innere des Gerätes gelangen. Verwenden Sie zum Reinigen des Gehäuses ein Tuch. Verwenden Sie niemals Benzin, Lösungsmittel oder Reiniger, die Kunststoff angreifen.
-  Reinigen Sie die Sägeblattaufnahme ggf. mit einem Pinsel oder durch Ausblasen mit Druckluft.

● Service

- **⚠️ WARNUNG!** Lassen Sie Ihre Geräte nur von qualifiziertem Fachpersonal und nur mit Original-Ersatzteilen reparieren. Damit wird sichergestellt, dass die Sicherheit des Gerätes erhalten bleibt.
- **⚠️ WARNUNG!** Lassen Sie den Austausch des Steckers oder des Netzkabels immer vom Hersteller des Gerätes oder seinem Kundendienst ausführen. Damit wird sichergestellt, dass die Sicherheit des Gerätes erhalten bleibt.

● Garantie

Sie erhalten auf dieses Gerät 3 Jahre Garantie ab Kaufdatum. Das Gerät wurde sorgfältig produziert und vor Anlieferung gewissenhaft geprüft. Bitte bewahren Sie den Kassenbon als Nachweis für den Kauf auf. Bitte setzen Sie sich im Garantiefall mit Ihrer Servicestelle telefonisch in Verbindung. Nur so kann eine kostenlose Einsendung Ihrer Ware gewährleistet werden.

Die Garantieleistung gilt nur für Material- oder Fabrikationsfehler, nicht aber für Transportschäden, Verschleißteile oder für Beschädigungen an zerbrechlichen Teilen, z. B. Schalter oder Akkus. Das Produkt ist lediglich für den privaten und nicht für den gewerblichen Gebrauch bestimmt.

Bei missbräuchlicher und unsachgemäßer Behandlung, Gewaltanwendung und bei Eingriffen, die nicht von unserer autorisierten Service-Niederlassung vorgenommen wurden, erlischt die Garantie. Ihre gesetzlichen Rechte werden durch diese Garantie nicht eingeschränkt.

Die Garantiezeit wird durch die Gewährleistung nicht verlängert. Dies gilt auch für ersetzte und reparierte Teile. Eventuell schon beim Kauf vorhandene Schäden und Mängel müssen sofort nach dem Auspacken gemeldet werden, spätestens aber zwei Tage nach Kaufdatum. Nach Ablauf der Garantiezeit anfallende Reparaturen sind kostenpflichtig.

DE

Service Deutschland

Tel.: 01805772033

(0,14 EUR / Min. aus dem dt.

Festnetz, Mobilfunk max.

0,42 EUR / Min.)

E-mail: kompernass@lidl.de

IAN 85969

AT

Service Österreich

Tel.: 0820 201 222

(0,15 EUR/Min.)

E-mail: kompernass@lidl.at

IAN 85969

CH

Service Schweiz

Tel.: 0842 665566

**(0,08 CHF/Min., Mobilfunk
max. 0,40 CHF/Min.)**

E-mail: kompernass@lidl.ch

IAN 85969

● Entsorgung



Die Verpackung besteht aus umweltfreundlichen Materialien, die Sie über die örtlichen Recyclingstellen entsorgen können.



Werfen Sie Elektrowerkzeuge nicht in den Hausmüll!

Gemäß Europäischer Richtlinie 2002/96/EC über Elektro- und Elektronik-Altgeräte und Umsetzung in nationales Recht müssen verbrauchte Elektrowerkzeuge getrennt gesammelt und einer umweltgerechten Wiederverwertung zugeführt werden. Geben Sie das Gerät über die angebotenen Sammeleinrichtungen zurück.

Möglichkeiten zur Entsorgung des ausgedienten Gerätes erfahren Sie bei Ihrer Gemeinde- oder Stadtverwaltung.

● Konformitätserklärung / Hersteller **CE**

Wir, Kompernaß GmbH, Dokumentenverantwortlicher: Herr Semi Uguzlu, Burgstr. 21, D-44867 Bochum, Deutschland, erklären hiermit, dass dieses Produkt mit den folgenden Normen, normativen Dokumenten und EG-Richtlinien übereinstimmt:

**Maschinenrichtlinie
(2006 / 42 / EC)**

**EG-Niederspannungsrichtlinie
(2006 / 95 / EC)**

**Elektromagnetische Verträglichkeit
(2004 / 108 / EC)**

**RoHS Richtlinie
(2011 / 65 / EU)**

angewandte harmonisierte Normen

EN 60745-1:2009

EN 60745-2-11:2003+A11+A1+A12

EN 55014-1:2006+A1

EN 55014-2:1997+A1+A2

EN 61000-3-2:2006+A1+A2

EN 61000-3-3:2008

Typ / Gerätebezeichnung:

Säbelsäge PFS 710 A1

Herstellungsjahr: 12-2012

Seriennummer: IAN 85969

Bochum, 31.12.2012

Semi Uguzlu
- Qualitätsmanager -

Technische Änderungen im Sinne der Weiterentwicklung sind vorbehalten.

KOMPERNASS GMBH

Burgstraße 21
D-44867 Bochum

© by **ORFGEN Marketing**

Last Information Update · Tietojen tila · Informationsstatus

Tilstand af information · Stand der Informationen:

12/2012 Ident.-No.: PFS710A1122012-3

IAN 85969

FI

SE

DK