



SABRE SAW PFS 710 A1

GB**SABRE SAW**

Operation and Safety Notes
Translation of original operation manual

HU**KARDFŰRÉS Z**

Kezelési és biztonsági utalások
Az originál használati utasítás fordítása

CZ**PILA OCASKA**

Pokyny pro obsluhu a bezpečnostní pokyny
Překlad originálního provozního návodu

DE AT CH**SÄBELSÄGE**

Bedienungs- und Sicherheitshinweise
Originalbetriebsanleitung

PL**PILA ELEKTRYCZNA**

Wskazówki dotyczące obsługi i bezpieczeństwa
Tłumaczenie oryginalnej instrukcji obsługi

SI**SABLJASTA ŽAGA**

Navodila za upravljanje in varnostna opozorila
Prevod originalnega navodila za uporabo

SK**CHVOSTOVÁ PÍLA**

Pokyny pre obsluhu a bezpečnostné pokyny
Překlad originálneho návodu na obsluhu

IAN 85969**PL HU**
SI CZ SK

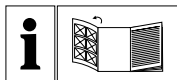

GB

Before reading, unfold the page containing the illustrations and familiarise yourself with all functions of the device.

PL

Przed przeczytaniem proszę rozłożyć stronę z ilustracjami, a następnie proszę zapoznać się z wszystkimi funkcjami urządzenia.

HU

Olvasás előtt kattintson az ábrát tartalmazó oldalra és végezetül ismerje meg a készülék mindegyik funkcióját.

SI

Pred branjem odprite stran s slikami in se nato seznanite z vsemi funkcijami naprave.

CZ

Před čtením si otevřete stranu s obrázky a potom se seznamte se všemi funkcemi přístroje.

SK

Pred čítaním si odklopte stranu s obrázkami a potom sa oboznámte so všetkými funkciami prístroja.

DE AT CH

Klappen Sie vor dem Lesen die Seite mit den Abbildungen aus und machen Sie sich anschließend mit allen Funktionen des Gerätes vertraut.

GB	Operation and Safety Notes	Page	5
PL	Wskazówki dotyczące obsługi i bezpieczeństwa	Strona	15
HU	Kezelési és biztonsági utalások	Oldal	25
SI	Navodila za upravljanje in varnostna opozorila	Stran	37
CZ	Pokyny pro obsluhu a bezpečnostní pokyny	Strana	47
SK	Pokyny pre obsluhu a bezpečnostné pokyny	Strana	57
DE/AT/CH	Bedienungs- und Sicherheitshinweise	Seite	67

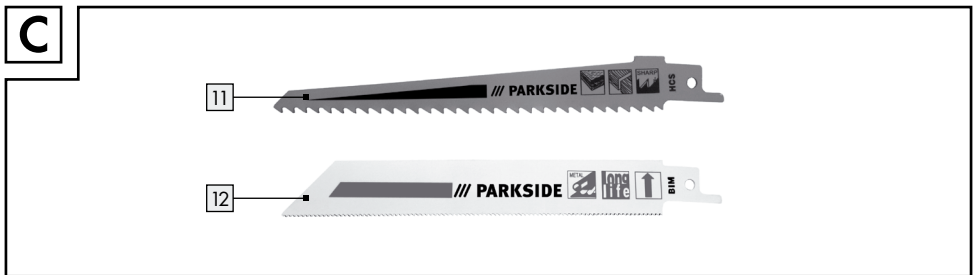
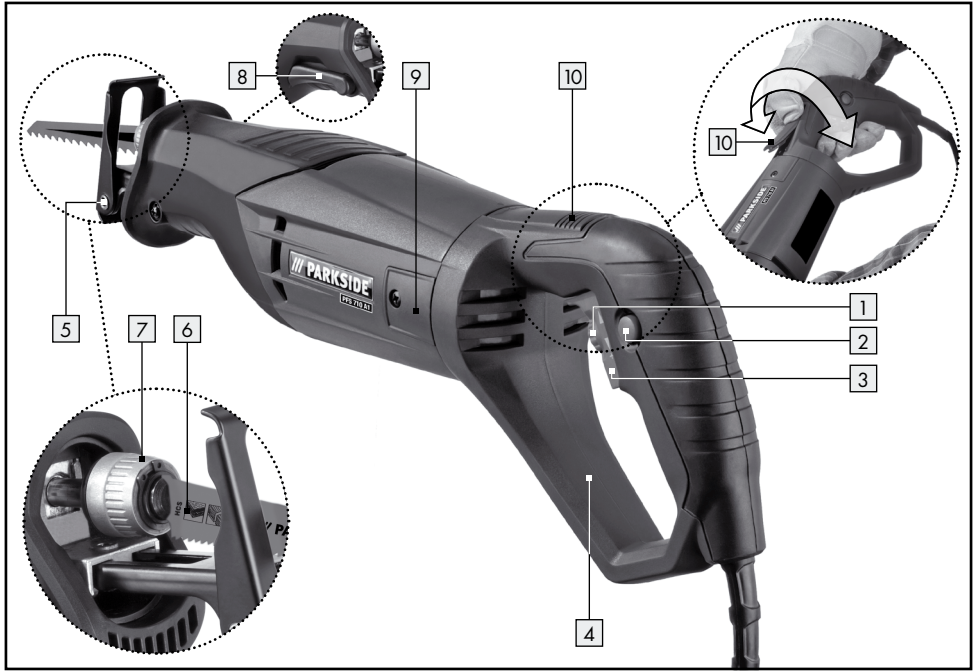

Introduction

Proper use.....	Page 6
Features and equipment	Page 6
Included items	Page 6
Technical information.....	Page 7

General safety advice for electrical power tools

1. Workplace safety	Page 7
2. Electrical safety.....	Page 7
3. Personal safety.....	Page 8
4. Careful handling and use of electrical power tools	Page 8
5. Service.....	Page 9
Safety advice relating specifically to sabre saws	Page 9
Original accessories / attachments	Page 9
Information about saw blades	Page 10

Before use

Mounting / replacing saw blades	Page 10
Rotating the hand grip.....	Page 10
Adjusting the shoe.....	Page 10
Setting the blade speed.....	Page 10

Preparing for use

Switching on and off.....	Page 10
Guiding the sabre saw safely and accurately	Page 11
Advice about ways of working when sawing	Page 11

Maintenance and cleaning..... Page 11











Service centre..... Page 11

Warranty..... Page 12

Disposal..... Page 12

Declaration of Conformity / Manufacturer..... Page 13

The following pictograms are used in these operating instructions / on the device:

	Read instruction manual!		Safety class II
	Observe caution and safety notes!		Wear hearing protection, dust protection mask, protective glasses and protective gloves.
	Caution - electric shock! Danger to life!		Keep children away from electrical power tools!
	Explosive material!		Risk of loss of life by electric shock from damaged mains lead or mains plug!
	Volt (AC)		Dispose packaging and appliance in an environmentally-friendly way!
	Watts (Effective power)		

Sabre saw PFS 710 A1

● Introduction



We congratulate you on the purchase of your new device. You have chosen a high quality product. The instructions for use are part of the product. They contain important information concerning safety, use and disposal. Before using the product, please familiarise yourself with all of the safety information and instructions for use. Only use the unit as described and for the specified applications. If you pass the product on to anyone else, please ensure that you also pass on all the documentation with it.

● Proper use

The device is intended for sawing, cutting to length or trimming of securely supported objects made of wood, plastic and building materials. The sabre saw is suitable for rough sawing work, straight and curved cuts and sawing flush. Please take note of the information on saw blades and the advice on working with your saw. Any other use or modification to the device shall be considered as improper

use and could give rise to considerable dangers. The manufacturer will not accept liability for loss or damage arising from improper use. The device is not intended for commercial use.

● Features and equipment

- 1 Oscillation speed setting wheel
- 2 Lock button
- 3 ON/OFF switch
- 4 Handle
- 5 Shoe
- 6 Saw blade
- 7 Quick-release chuck
- 8 Shoe adjustment lever
- 9 Carbon brushes cover
- 10 Unlocking button
- 11 Saw blade for wood
- 12 Bi-metal saw blade

● Included items

- 1 Sabre saw PFS 710 A1
- 1 Saw blade for wood HCS 152 mm
- 1 Bi-metal saw blade 156 mm
- 1 Operating instructions

● Technical information

Rated voltage:	230V~ 50 Hz
Nom. power input:	710 W
Nom. no-load speed:	n_0 0–2800 min ⁻¹
Blade stroke:	20 mm
Max. cutting depth:	Wood 160 mm Aluminium 18 mm Steel 8 mm
Saw blade mount size:	1/2" (12.7 mm)
Protection class:	II/□

Noise and vibration data:

Measured value for sound determined in accordance with EN 60745. The A-weighted sound level of the electric power tool is typically:

Sound pressure level: 88.27 dB(A)
Sound power level: 99.27 dB(A)
Uncertainty K: 3 dB



Wear ear protection!

Evaluated acceleration, typical:

Hand/arm vibration a_{hv} = 12.669 m/s²
Uncertainty K = 1.5 m/s²

⚠ WARNING! The vibration level specified in these instructions was measured in accordance with an EN 60745 standardised measurement process and can be used to compare equipment. The vibration emission value specified can also serve as a preliminary assessment of the exposure.

The vibration level will change according to the application of the electrical tool and in some cases may exceed the value specified in these instructions. Regularly using the electric tool in such a way may make it easy to underestimate the vibration.

Note: If you wish to make an accurate assessment of the vibration loads experienced during a particular period of working, you should also take into account the intervening periods of time when the device is switched off or is running but is not actually in use. This can result in a much lower vibration load over the whole of the period of working.



General safety advice for electrical power tools

⚠ WARNING! Read all the safety advice and instructions! Failure to observe the safety advice and instructions may result in electric shock, fire and/or serious injury.

Keep all the safety advice and instructions in a safe place for future reference!

The term "electrical tool" used in the safety advice refers to electrical tools powered by mains electricity (by means of a mains lead) and electrical tools powered by rechargeable batteries (without a mains lead).

1. Workplace safety

a) **Keep your working area clean and well lit.** Untidy or poorly lit working areas can lead to accidents.

b)  **Do not work with the device in potentially explosive environments in which there are inflammable liquids, gases or dusts.**

Electrical power tools create sparks, which can ignite dusts or fumes.

c)  **Keep children and other people away while you are operating the electrical tool.**

Distractions can cause you to lose control of the device.

2. Electrical safety

a) **The mains plug on the device must match the mains socket. The plug must not be modified in any way. Do not use an adapter plug with devices fitted with a protective earth.** Unmodified plugs and matching sockets reduce the risk of electric shock.

b) **Avoid touching earthed surfaces such as pipes, radiators, ovens and refrigerators with any part of your body.** There is an increased risk of electric shock if your body is earthed.

- c) **Keep the device away from rain or moisture.** *Water entering an electrical device increases the risk of electric shock.*
- d)  **Do not use the mains lead for any purpose for which it was not intended, e.g. to carry the device, to hang up the device or to pull the mains plug out of the mains socket. Keep the mains lead away from heat, oil, sharp edges or moving parts of the device.** *Damaged or tangled mains leads increase the risk of electric shock.*
- e) **When working outdoors with an electrical power tool always use extension cables that are also approved for use outdoors.** *The use of an extension cable suitable for outdoor use reduces the risk of electric shock.*
- f) **Use a residual current device (RCD) for protection if operating the electrical power tool in a moist environment is unavoidable.** *The use of an RCD reduces the risk of electric shock.*
- d) **Remove any setting tools or spanners before you switch the device on.** *A tool or spanner left attached to a rotating part of a device can lead to injury.*
- e) **Avoid placing your body in an unnatural position. Keep proper footing and balance at all times.** *By doing this you will be in a better position to control the device in unforeseen circumstances.*
- f) **Wear suitable clothing. Do not wear loose clothing or jewellery. Keep your hair, clothing and gloves clear of moving parts.** *Loose clothing, jewellery or long hair can become trapped in moving parts.*
- g) **If vacuum dust extraction and collection devices are fitted do not forget to check that they are properly connected and correctly used.** *The use of these devices reduces the hazard presented by dust.*

3. Personal safety

- a) **Remain alert at all times, watch what you are doing and always proceed with caution. Do not use the device if you are tired or under the influence of drugs, alcohol or medication.** *One moment of carelessness when using the device can lead to serious injury.*
- b)  **Wear personal protective equipment and always wear safety glasses.** *The wearing of personal protective equipment such as dust masks, non-slip safety shoes, safety helmets or ear protectors, appropriate to the type of electrical power tool used and work undertaken, reduces the risk of injury.*
- c) **Avoid unintentional operation of the device. Check that the electrical power tool is switched off before you connect it to the mains, pick it up or carry it.** *Accidents can happen if you carry the device with your finger on the ON/OFF switch or with the device switched on.*
- a) **Do not overload the device. Always use an electrical power tool that is intended for the task you are undertaking.** *By using the right electrical power tool for the job you will work more safely and achieve a better result.*
- b) **Do not use an electrical power tool if its switch is defective.** *An electrical power tool that can no longer be switched on and off is dangerous and must be repaired.*
- c) **Pull the mains plug from the socket before you make any adjustments to the device, change accessories or when the device is put away.** *This precaution is intended to prevent you from unintentionally starting the device.*
- d) **When not in use always ensure that electrical power tools are kept out of reach of children. Do not let anyone use the device if he or she is not familiar with it or has not read the instructions and advice.** *Electrical power tools are dangerous when they are used by inexperienced people.*

4. Careful handling and use of electrical power tools

- e) **Look after the device carefully. Check that moving parts are working properly and move freely. Check for any parts that are broken or damaged enough to detrimentally affect the functioning of the device. Have damaged parts repaired before you use the device.** *Many accidents have their origins in poorly maintained electrical power tools.*
- f) **Keep cutting tools clean and sharp.** *Carefully maintained cutting tools with sharp cutting edges are less likely to jam and are easier to control.*
- g) **Use the electrical power tool, accessories, inserted tools etc. in accordance with these instructions and advice, and the stipulations drawn up for this particular type of device. In doing this, take into account the working conditions and the task in hand.** *The use of electrical power tools for purposes other than those intended can lead to dangerous situations.*



5. Service

- a) **Have your device repaired at the service centre or by qualified specialist personnel using original manufacturer parts only.** *This will ensure that your device remains safe to use.*



Safety advice relating specifically to sabre saws

To avoid the danger of injury, fire and damage to your health:

- **Hold the device by the insulated handle surfaces when performing work where there is danger of the tool used striking hidden electrical lines or its own power cable.** *Contact with a live wire could cause metal parts of the device to become live and lead to electric shock.*
- If you use the device outdoors, always connect it through a residual current device (RCD) with a maximum trip current of 30 mA.
- Securely support the workpiece. Use clamps or a vice to grip the workpiece firmly. This is much safer than holding it in your hand.
- Never support yourself by placing your hands near or in front of the device or the workpiece surface. A slip can result in injury.
- If a dangerous situation arises, pull the mains plug immediately out of the mains socket.
- Always work with the mains lead leading away from the rear of the device.
- **DANGER OF FIRE FROM FLYING SPARKS!** Sawing metal creates flying sparks. For this reason, always make sure that nobody is placed in any danger and that there are no inflammable materials near the working area.
- ▲ **WARNING! NOXIOUS FUMES!** Working with harmful / noxious dusts represents a risk to the health of the person operating the device and to anyone near the work area.
 -   Wear protective glasses and a dust mask!
- Do not saw materials containing asbestos. Asbestos is a known carcinogen.
- When sawing building materials, observe the statutory requirements and the manufacturer's recommendations.
- Do not work on moist materials or damp surfaces.
- Switch the device on before you bring it into contact with the workpiece.
- ▲ **CAUTION!** Do not allow the blade to come into contact with a solid object or the floor when the device is operating – danger of kickback!
- The shoe  must always lie against the workpiece when the device is sawing.
- Do not put the device down before it has been switched off and has reached a standstill.
- Use only sharp, defect-free blades. Replace cracked, bent or blunt saw blades immediately.
- Always keep the device clean, dry and free of oil or grease.
- **Original accessories / attachments**
 - **Use only the accessories detailed in the operating instructions.** The use of inserted tools or accessories other than those

recommended in the operating instructions could lead to you suffering an injury.

● Information about saw blades

You can use any saw blade as long as it has the correct shank fitting - $\frac{1}{2}$ " (12.7 mm) universal shaft. There are different saw blades available in various lengths designed to ensure optimum performance of every sawing task with your sabre saw.

Note: TPI = teeth per inch / (i.e. per 2.54 cm)

Blade (wood) [11]:

Dimensions: 152 x 1.25 mm, 6 TPI

Most suitable for: Sawing construction timber, chipboard, processed wood boards, plywood. Also suitable for plunge cuts.

Bi-metal saw blade [12]:

Dimensions: 156 mm, 18 TPI

Most suitable for: Sawing sheets, profiles and tubes – flexible and fracture resistant.

● Before use

● Mounting / replacing saw blades

⚠ WARNING! Pull the mains plug out of the mains socket before you carry out any task on the device. Failure to observe this advice may lead to injury.

- Turn the quick-release chuck [7] and hold it in the turned position.
- Press the selected saw blade up to the stop into the quick-release chuck [7]. The saw blade should engage.
- Release the quick-release chuck [7]. The chuck must then return to its original position. The saw blade is now locked in place.

● Rotating the hand grip

⚠ WARNING! DANGER OF INJURY! Pull the mains plug out of the socket before you carry out any task on the device. The hand grip [4] can be rotated by 90° to the right or left. This allows

the ON/OFF switch [3] to be brought into the most comfortable position for any working conditions.

- Press the unlocking button [10] and rotate the hand grip [4] to the right or left.
- Make sure the hand grip [4] engages.

● Adjusting the shoe

⚠ WARNING! DANGER OF INJURY! Pull the mains plug out of the socket before you carry out any task on the device.

- Adjust the shoe [5] to suit the cutting depth.
- To do this release the shoe adjustment lever [9] and place the shoe [5] in appropriate position.
- Lock the shoe in this position by pulling the shoe adjustment lever [8] tight.

● Setting the blade speed

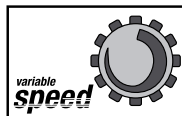

The desired blade oscillation speed can be pre-selected by using the setting wheel [1] (- = lowest oscillation speed, + = highest oscillation speed). The blade speed can also be selected whilst you are using the device.

● Preparing for use

● Switching on and off

When operating the device you can select between intermittent or continuous operation mode.

To switch on intermittent operation mode:

- Press the ON/OFF switch [3].

To switch off intermittent operation mode:

- Release the ON/OFF switch [3].

To switch on continuous operation mode:

- Press the ON/OFF switch [3] and fix it in the pressed position with the lock button [2].

To switch off continuous operation mode:

- Press the ON/OFF switch **[3]** and release it again.

● Guiding the sabre saw safely and accurately

The shoe **[5]** pivots to adjust to the workpiece and provides safe support to the device. It must always lie against the workpiece when the device is in use.

● Advice about ways of working when sawing

- Before sawing, check the workpiece for foreign bodies such as nails, screws etc. and remove them.
- Do not allow the ventilation slots to become covered.
- Switch the device on first and only then bring it into contact with the workpiece.
- If the saw blade jams, switch off the device immediately.
Open the sawn gap in the workpiece slightly using a suitable tool and extract the saw blade.
- Always make sure the saw blade type and the blade oscillation speed are suitable for the workpiece material.
- There are different saw blades available in various lengths designed to ensure optimum performance of every sawing task with your sabre saw.
- Saw the material using a steady forward rate of progress.

Flush sawing:

Using flexible saw blades of adequate length you can trim off projecting workpieces, such as pipes, directly at the face of a wall.

Follow these steps:

1. Place the saw blade directly on the wall surface.
2. Bend the blade by applying sideways pressure so that the shoe **[5]** comes up against the wall.
3. Switch on the device as described above and trim the workpiece using constant pressure.

Plunge sawing:

⚠ CAUTION! DANGER OF KICKBACK!

Plunge sawing can be used only in soft materials (such as wood etc.).

Follow these steps:

1. Place the sabre saw with the underside of the shoe **[5]** against the workpiece.
Switch on the device.
2. Tilt the sabre saw forward and plunge the saw blade into the workpiece.
3. Bring the sabre saw vertical and continue sawing along the cutting line.

Note: The saw blade used for this should not be longer than 152 mm!

● Maintenance and cleaning

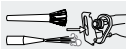
- Pull the mains lead out of the mains socket before you clean the device.
- Replace the saw blade as soon as its teeth become blunt and it starts to produce defective saw cuts.
- Always keep the device and the ventilation slots clean.
- Clean the device after you have finished using it.
- Do not allow any liquids to enter the device.
Use a cloth to clean the housing. Never use petrol, solvents or cleaning agents that might attack plastic.
-  If necessary, clean out the saw blade mounting recess with a thin paintbrush or compressed air.

● Service centre

- **⚠ WARNING!** Have your device repaired only by qualified specialist personnel using original manufacturer parts only. This will ensure that your device remains safe to use.
- **⚠ WARNING!** If the plug or mains lead needs to be replaced, always have the replacement carried out by the manufacturer or its service centre.

This will ensure that your device remains safe to use.

● Warranty

The warranty for this appliance is for 3 years from the date of purchase. The appliance has been manufactured with care and meticulously examined before delivery. Please retain your receipt as proof of purchase. In the event of a warranty claim, please make contact by telephone with our Service Department. Only in this way can a post-free despatch for your goods be assured.

The warranty covers only claims for material and manufacturing defects, but not for transport damage, for wearing parts or for damage to fragile components, e.g. buttons or batteries. This product is for private use only and is not intended for commercial use.

The warranty is void in the case of abusive and improper handling, use of force and internal tampering not carried out by our authorized service branch. Your statutory rights are not restricted in any way by this warranty.

The warranty period will not be extended by repairs made under warranty. This applies also to replaced and repaired parts. Any damage and defects extant on purchase must be reported immediately after unpacking the appliance, at the latest, two days after the purchase date. Repairs made after the expiration of the warranty period are subject to payment.

GB

Service Great Britain

**Tel.: 0871 5000 720
(0,10 GBP/Min.)**

e-mail: kompennass@lidl.co.uk

IAN 85969

● Disposal



The packaging is wholly composed of environmentally-friendly materials that can be disposed of at a local recycling centre.



Do not dispose of electrical power tools with the household rubbish!

In accordance with European Directive 2002/96/EC (covering waste electrical and electronic equipment) and its transposition into national legislation, worn out electrical power tools must be collected separately and taken for environmentally compatible recycling.

Contact your local refuse disposal authority for more details of how to dispose of your worn out electrical devices.

● **Declaration of Conformity /
Manufacturer CE**

We, Kompernaß GmbH, the person responsible for documents: Mr Semi Uguzlu, Burgstr. 21, D-44867 Bochum, Germany, hereby declare that this product complies with the following standards, normative documents and EU directives:

**Machinery Directive
(2006 / 42 / EC)**

**EU Low Voltage Directive
(2006 / 95 / EC)**

**Electromagnetic Compatibility
(2004 / 108 / EC)**

**RoHS Directive
(2011 / 65 / EU)**

Applicable harmonized standards

EN 60745-1:2009

EN 60745-2-11:2003+A11+A1+A12

EN 55014-1:2006+A1

EN 55014-2:1997+A1+A2

EN 61000-3-2:2006+A1+A2

EN 61000-3-3:2008

Type / Device description:

Sabre saw PFS 710 A1

Date of manufacture (DOM): 12-2012

Serial number: IAN 85969

Bochum, 31.12.2012



Semi Uguzlu

- Quality Manager -

We reserve the right to make technical modifications in the course of further development.



Wstęp

Zastosowanie zgodne z przeznaczeniem	Strona 16
Wyposażenie	Strona 16
Zakres dostawy	Strona 17
Dane techniczne	Strona 17

Ogólne wskazówki bezpieczeństwa dla elektronarzędzi

1. Bezpieczeństwo miejsca pracy	Strona 17
2. Bezpieczeństwo elektryczne	Strona 18
3. Bezpieczeństwo osób	Strona 18
4. Staranne obchodzenie się i użytkowanie narzędzi elektrycznych	Strona 19
5. Serwis	Strona 19
Wskazówki bezpieczeństwa specyficzne dla pił szablowych	Strona 19
Oryginalne akcesoria / urządzenia dodatkowe	Strona 20
Informacje dotyczące brzeszczotów	Strona 20

Przed uruchomieniem

Montaż / wymiana brzeszczotu	Strona 20
Obracanie uchwytem	Strona 21
Regulacja stopki	Strona 21
Prędkość skokowa	Strona 21

Uruchomienie

Załączenie i wyłączenie	Strona 21
Bezpieczne prowadzenie piły szablowej	Strona 21
Instrukcje robocze dotyczące cięcia	Strona 21

Konserwacja i czyszczenie Strona 22**Serwis** Strona 22**Gwarancja** Strona 22**Utylizacja** Strona 23**Deklaracja zgodności / Producent** Strona 23

W niniejszej instrukcji obsługi urządzenia zastosowano następujące piktogramy:			
	Przeczytać instrukcję obsługi!		Klasa bezpieczeństwa II
	Przestrzegaj wskazówek ostrzegawczych i bezpieczeństwa!		Zakładać okulary ochronne, ochronniki słuchu, maskę przeciwpyłową i rękawice ochronne.
	Ostrzeżenie przed porażeniem prądem elektrycznym! Zagrożenie dla życia!		Dzieci trzymać z daleka od narzędzia elektrycznego!
	Niebezpieczeństwo wybuchu!		Niebezpieczeństwo utraty życia wskutek porażenia prądem elektrycznym w przypadku uszkodzonego kabla sieciowego lub uszkodzonej wtyczki sieciowej!
	Volt (Napięcie przemiennie)		Opakowanie i urządzenie przekazać do utylizacji zgodnie z przepisami o ochronie środowiska!
	Watt (moc skuteczna)		

Piła elektryczna PFS 710 A1

● Wstęp

 Gratulujemy zakupu nowego urządzenia. Tym samym zdecydowali się Państwo na zakup produktu wysokiej jakości. Instrukcja obsługi jest częścią tego produktu. Zawiera ona ważne wskazówki dotyczące bezpieczeństwa, użytkowania i utylizacji. Przed pierwszym użyciem produktu należy zapoznać się ze wszystkimi wskazówkami dotyczącymi obsługi i bezpieczeństwa. Używać produktu wyłącznie zgodnie z jego poniżej opisanym przeznaczeniem. W przypadku przekazania produktu innej osobie należy dołączyć do niego całą jego dokumentację.

● Zastosowanie zgodne z przeznaczeniem

Urządzenie przeznaczone jest do piłowania, obcinania oraz dopasowywania drewna, tworzyw sztucznych oraz materiałów budowlanych. Piła szablowna nadaje się do grubego piłowania, do cięć prosto-

krzywoliniowych i dzieli precyzyjnie powierzchnie. Należy przestrzegać informacji dotyczących brzeszczotów oraz toku postępowania w trakcie piłowania. Każde użycie lub zmiana urządzenia uważane są jako niezgodne z przeznaczeniem niesie ze sobą znaczne zagrożenia wypadkowe. Producent nie ponosi żadnej odpowiedzialności za szkody wynikające z użycia niezgodnego z przeznaczeniem. Urządzenie nie jest przeznaczone do użytku zawodowego.

● Wyposażenie

- 1 Pokrętko nastawienia prędkości skokowej
- 2 Przycisk blokady
- 3 Przełącznik ZAŁ./WYŁ.
- 4 Uchwyt
- 5 Stopka
- 6 Brzeszczot
- 7 Uchwyt szczękowy szybko mocujący
- 8 Dźwignia ustalająca stopkę
- 9 Pokrywa szczotek węglowych
- 10 Przycisk zwalnający blokadę
- 11 Brzeszczot do drewna
- 12 Brzeszczot do bi-metalu

● Zakres dostawy

- 1 Piła elektryczna PFS 710 A1
- 1 Brzeszczot do drewna HCS 152 mm
- 1 Brzeszczot do bi-metalu 156 mm
- 1 Instrukcja obsługi

● Dane techniczne

Napięcie znamionowe:	230 V~ 50 Hz
Znamionowy pobór mocy:	710 W
Obroty na biegu jałowym:	n_0 0–2800 min ⁻¹
Suw:	20 mm
Maks. grubość cięcia:	drewno 160 mm aluminium 18 mm metal 8 mm
Mocowanie brzeszczotu:	1/2" (12,7 mm)
Klasa ochrony:	II / 

Informacje dotyczące hałasu i wibracji:

Wartość pomiarowa hałasu wyznaczona zgodnie z EN 60745. Poziom hałas elektronarzędzia wg oceny A wynosi typowo:

Poziom ciśnienia hałasu:	88,27 dB(A)
Pozom mocy hałasu:	99,27 dB(A)
Niepewność pomiaru K:	3 dB



Zakładać ochronniki słuchu!

Określone przyspieszenie, typowe:

Przenoszenie wibracji $a_h = 12,669 \text{ m/s}^2$
Niepewność $K = 1,5 \text{ m/s}^2$

⚠ OSTRZEŻENIE! Podany w niniejszych instrukcjach poziom drgań wyznaczony został za pomocą metody pomiarowej określonej w normie EN 60745 i może zostać użyty do porównania urządzeń. Podany poziom emisji drgań może być wykorzystywany również do wstępnego oszacowania przerw w działaniu.

Poziom drgań będzie się różnił w zależności od zastosowania elektronarzędzia i w niektórych przypadkach może przekroczyć wartość podaną w niniejszej instrukcji. Obciążenie drganiami może wydawać się mniejsze niż w rzeczywistości, jeśli

elektronarzędzie będzie regularnie używane ten sposób.

Wskazówka: Celem dokładnego oszacowania obciążenia wibracjami w okresie określonego okresu czasu pracy należy uwzględnić również te okresy, w których urządzenie jest wyłączone lub wprawdzie jest włączone, ale w rzeczywistości nie pracuje. Może to przyczynić się do znacznej redukcji obciążenia wibracjami w całym okresie czasu pracy.



Ogólne wskazówki bezpieczeństwa dla elektronarzędzi

⚠ OSTRZEŻENIE! **Przeczytaj wszystkie wskazówki dotyczące bezpieczeństwa oraz instrukcje!** Zaniedbania w przestrzeganiu wskazówek dotyczących bezpieczeństwa oraz w przestrzeganiu instrukcji mogą spowodować porażenie prądem elektrycznym, pożar i/lub ciężkie obrażenia ciała.

Przechowuj na przyszłość wszystkie wskazówki dotyczące bezpieczeństwa oraz instrukcje!

Używany we wskazówkach dotyczących bezpieczeństwa termin „narzędzie elektryczne” odnosi się do narzędzi elektrycznych zasilanych z sieci (z kablem sieciowym) oraz do narzędzi elektrycznych zasilanych z akumulatorów (bez kabla sieciowego).

1. Bezpieczeństwo miejsca pracy

a) **Utrzymywać stanowisko pracy w czystości i dobrze oświetlone.** Nieporządek i nieoświetlone obszary robocze mogą prowadzić do wypadków.

b)  **Nie pracuj przy użyciu urządzenia w otoczeniu zagrożonym eksplozją, w którym znajdują się palne ciecze, gazy lub pyły.** Urządzenia elektryczne wytwarzają iskry, które mogą zapalić pył lub parę.

- c)  **Podczas użytkowania urządzenia elektrycznego trzymaj dzieci i inne osoby z daleka od urządzenia.** Przy odchyleniu możesz stracić kontrolę nad urządzeniem.
- f) **Jeśli praca elektronarzędzia w otoczeniu wilgotnym jest nie do uniknięcia, należy zastosować wyłącznik prądu uszkodzeniowego.** Zastosowanie wyłącznika prądu uszkodzeniowego zapobiega niebezpieczeństwu porażenia prądem elektrycznym.

2. Bezpieczeństwo elektryczne

- a) **Wtyk sieciowy urządzenia musi pasować do wtykowego gniazdka sieciowego. W żaden sposób nie wolno zmieniać wtyku sieciowego urządzenia. Nie używaj żadnych wtyków adapterowych razem z urządzeniami wyposażonymi w uzziemienie ochronne.** Niezmienione wtyki sieciowe i pasujące wtykowe gniazdka sieciowe zmniejszają ryzyko porażenia prądem elektrycznym.
- b) **Unikaj kontaktu fizycznego z powierzchniami uzziemionymi takimi jak powierzchnie rur, grzejników, kuchni elektrycznych i lodówek.** Istnieje podwyższone niebezpieczeństwo porażenia prądem elektrycznym, gdy twoje ciało jest uzziemione.
- c) **Trzymaj urządzenie z daleka od deszczu i wilgoci.** Wniknięcie wody do urządzenia elektrycznego zwiększa ryzyko porażenia prądem elektrycznym.
- d)  **Nie używaj kabla sieciowego w sposób sprzeczny z jego przeznaczeniem, tj. do noszenia urządzenia, zawieszania urządzenia lub do wyciągania wtyku sieciowego z wtykowego gniazdka sieciowego. Trzymaj kabel z daleka od gorąca, oleju, ostrych krawędzi lub poruszających się części urządzeń.** Uszkodzone lub poplątane kable zwiększają ryzyko porażenia prądem elektrycznym.
- e) **Gdy pracujesz z urządzeniem elektrycznym na dworze używaj wyłącznie przedłużaczy, które są dopuszczone również do pracy na dworze.** Użycie przedłużacza przystosowanego do stosowania na dworze zmniejsza ryzyko porażenia prądem elektrycznym.

3. Bezpieczeństwo osób

- a) **Bądź stale uważny, zwracaj uwagę na to co robisz i postępuj rozsądnie w trakcie pracy z narzędziem elektrycznym. Nie używaj narzędzia, gdy jesteś zmęczony lub znajdujesz się pod wpływem narkotyków, alkoholu lub leków.** Chwila nieuwagi przy użytkowaniu urządzenia może prowadzić do poważnych obrażeń ciała.
- b)  **Noś osobiste wyposażenie ochronne i zawsze okulary ochronne.** Noszenie osobistego wyposażenia ochronnego takiego jak maska przeciwpyłowa, buty antypoślizgowe, kask ochronny lub ochrona słuchu stosownie do sposobu użytkowania narzędzia elektrycznego zmniejsza ryzyko obrażeń ciała.
- c) **Unikaj niezamierzonego uruchomienia. Upewnij się, że narzędzie elektryczne jest wyłączone zanim podłączysz je do zasilania prądowego, uchwycisz je lub będziesz je przenosił.** Jeżeli podczas przenoszenia urządzenia będziesz trzymał palec na przełączniku WŁĄCZ./WYŁĄCZ. lub jeżeli urządzenie jest włączone, to może to prowadzić do nieszczęśliwych wypadków.
- d) **Usuń narzędzia do nastawiania urządzenia lub klucze płaskie zanim włączysz urządzenie.** Narzędzie lub klucz, który znajduje się w obracającej się części urządzenia może prowadzić do obrażeń ciała.
- e) **Unikaj nienormalnej postawy ciała. Zadbaj o pewne stanowisko i w każdej chwili utrzymuj równowagę.** Dzięki temu będziesz mógł lepiej kontrolować urządzenie, zwłaszcza w nieoczekiwanych sytuacjach.
- f) **Noś odpowiednią odzież. Nie noś obzernej odzieży ani biżuterii. Trzymaj**

włosy, odzież i rękawice z daleka od poruszających się części. Luźna odzież, biżuteria lub długie włosy mogą zostać uchwycone przez poruszające się części.

- g) **Jeżeli zostaną zamontowane urządzenia do odsysania i wychwytywania pyłu, to upewnij się, że są one podłączone i że będą prawidłowo używane.** Używanie tych urządzeń zmniejsza zagrożenie wywołane pyłem.

4. Staranne obchodzenie się i użytkowanie narzędzi elektrycznych

- a) **Nie przeciążaj urządzenia. Używaj do swojej pracy przeznaczonego do niej narzędzia elektrycznego.** Za pomocą odpowiedniego narzędzia elektrycznego pracujesz lepiej i bezpieczniej w danym zakresie robót.
- b) **Nie używaj żadnego narzędzia elektrycznego, którego przełącznik jest uszkodzony.** Narzędzie elektryczne, które nie daje się już więcej włączyć lub wyłączyć, jest niebezpieczne i musi zostać naprawione.
- c) **Zanim przeprowadzisz nastawy urządzenia, wymienisz części osprzętu lub odłożysz urządzenie wyciągnij wtyczkę sieciową z sieciowego gniazdka wtykowego.** Ten środek ostrożności zapobiega niezamierzonemu startowi urządzenia.
- d) **Przechowuj nieużywane narzędzia elektryczne poza zasięgiem dzieci. Nie pozwól na użytkowanie urządzenia osobom, które nie są z nim obznajomione lub nie przeczytały niniejszych instrukcji.** Narzędzia elektryczne są niebezpieczne, gdy są używane przez osoby niedoświadczone.
- e) **Pielęgnuj starannie urządzenie. Sprawdź, czy ruchome części urządzenia funkcjonują nienagannie i nie zakleszczają się, czy części urządzenia nie są złamane lub uszkodzone w takim stopniu, że funkcjonowanie urządzenia jest uszczuplone. Zlec**

naprawę uszkodzonych części przed użyciem urządzenia. Przyczyną wielu wypadków są źle konserwowane narzędzia elektryczne.

- f) **Utrzymuj narzędzia tnące w stanie ostrym i czystym.** Starannie pielęgnowane narzędzia tnące o ostrych krawędziach tnących mniej zakleszczają się i dają się łatwiej prowadzić.
- g) **Używaj narzędzia elektrycznego, osprzętu, narzędzi wymiennych itp. odpowiednio do niniejszych instrukcji i w taki sposób, jaki jest zalecany dla tego specjalnego typu urządzenia. Uwzględniaj przy tym warunki robocze i wykonywane czynności.** Użycie narzędzi elektrycznych do innych zastosowań niż to przewidziano może prowadzić do niebezpiecznych sytuacji.

5. Serwis

- a) **Urządzenie oddawać do naprawy tylko wykwalifikowanemu personelowi fachowemu i tylko z użyciem oryginalnych części zamiennych.** To sposób na zapewnienie bezpieczeństwa urządzenia.



Wskazówki bezpieczeństwa specyficzne dla pił szablowych

Aby uniknąć zagrożeń obrażeniami, pożarem i zagrożenia zdrowia:

- **Urządzenie należy trzymać za izolowane powierzchnie uchwytu podczas wykonywania prac, w trakcie których używane narzędzie może mieć styczność z ukrytą instalacją elektryczną lub własnym przewodem.** Kontakt z przewodem sieciowym będącym pod napięciem może wprawić metalowe części urządzenia pod napięcie i doprowadzić do porażenia prądem elektrycznym.
- Podczas pracy na wolnym powietrzu należy podłączać urządzenie poprzez wyłącznik

ochronny prądowy (FI) o prądzie wyzwalającym maksymalnie 30 mA.

- Należy zabezpieczyć obrabiany przedmiot. W celu przytrzymania obrabianego przedmiotu należy stosować przyrządy mocujące / imadło. Przytrzymanie jest wtedy pewniejsze, niż przy użyciu ręki.
- W żadnym wypadku nie należy opierać rąk obok lub przed urządzeniem i obrabianą powierzchnią, ponieważ w przypadku obsunięcia występuje zagrożenie obrażeniami.
- W sytuacji zagrożenia należy natychmiast wyjąć wtyczkę z gniazdka.
- Kabel sieciowy należy zawsze prowadzić za urządzeniem.
- **ZAGROŻENIE POŻAREM PRZEZ WYRZUCANIE ISKIER!** Podczas szlifowania metali ma miejsce wyrzucanie iskier. Dlatego należy bezwzględnie uważać, aby nie powstało zagrożenie dla ludzi oraz aby w pobliżu obszaru roboczego nie znajdowały się żadne palne materiały.

⚠ OSTRZEŻENIE! TRUJĄCE OPARY!

Powstałe podczas obróbki szkodliwe / trujące pyły stanowią zagrożenie zdrowia dla osoby obsługującej urządzenie lub osób znajdujących się w pobliżu.



Należy nosić okulary ochronne i maskę przeciwpyłową!

- Nie wolno obrabiać materiałów zawierających azbest. Azbest uchodzi za substancję rakotwórczą.
- Podczas piłowania materiałów budowlanych należy przestrzegać ustawowych przepisów oraz zaleceń producenta.
- Nie należy obrabiać nawilżonych materiałów ani wilgotnych powierzchni.
- Urządzenie należy prowadzić po obrabianym materiale jedynie w stanie załączonym.
- ⚠ **OSTROŻNIE!** Podczas pracy urządzenia należy unikać kontaktu z twardymi przedmiotami - istnieje zagrożenie odbicia!
- Podczas pracy urządzenia stopka **5** musi zawsze przylegać do przedmiotu obrabianego.
- Przed odłożeniem urządzenia należy je zawsze wyłączyć i odczekać, aż się zatrzyma.
- Należy stosować jedynie ostre i sprawne brzeszczoty. Należy natychmiast dokonać

wymiany popękanych, wygiętych lub tępych brzeszczotów.

- Urządzenie musi być zawsze czyste, suche, wolne od oleju i smarów.

● **Oryginalne akcesoria / urządzenia dodatkowe**

- **Należy stosować jedynie akcesoria, podanych w instrukcji obsługi.** Zastosowanie innych narzędzi, aniżeli zalecanych w instrukcji obsługi lub innych akcesoriów może stwarzać zagrożenie obrażeniem.

● **Informacje dotyczące brzeszczotów**

Możliwe jest zastosowanie każdego rodzaju brzeszczotu, pod warunkiem, że jest on zgodny z ujęciem - $1/2$ " (12,7 mm). W handlu osiągalne są zoptymalizowane brzeszczoty o różnych długościach do każdego zastosowania piły szablowej.

Wskazówka: TPI = teeth per inch = liczba zębów na 2,54 cm

Brzeszczot do drewna **11:**

Wymiary: 152 x 1,25 mm, 6 TPI

Najbardziej odpowiedni: do cięcia drewna budowlanego, płyt wiórowych, sklejk i oraz do cięć wglębnych.

Brzeszczot do bi-metalu **12:**

Wymiary: 156 mm, 18 TPI

Najbardziej odpowiedni: do cięcia blachy, profili i rur - elastyczny i odporny na pęknięcie.

● **Przed uruchomieniem**

● **Montaż / wymiana brzeszczotu**

⚠ OSTRZEŻENIE! Przed podjęciem prac na urządzeniu należy zawsze usunąć wtyczkę z gniazdka. W przeciwnym razie istnieje zagrożenie obrażeniem.

- Należy pokręcać uchwyt szczękowy szybko-mocujący **7** i przytrzymać go.

- Należy całkowicie włożyć żądany brzeszczot w uchwyt szczękowy szybkoocucujący [7]. Brzeszczot zaskakuje.
- Należy zwolnić uchwyt szczękowy szybkoocucujący [7], musi on powrócić do pozycji wyjściowej. Brzeszczot jest zablokowany.

● Obracanie uchwytem

⚠ OSTRZEŻENIE! ZAGROŻENIE OBRAŻENIEM! Przed podjęciem prac na urządzeniu należy zawsze usunąć wtyczkę z gniazdka. Uchwyt [4] można obracać w prawo lub w lewo pod kątem 90°. W ten sposób istnieje możliwość usytuowania przełącznika ZAŁ./WYŁ. [3] - w zależności od wymagań - na korzystniejszą pozycję.

- Należy nacisnąć przycisk zwalniający blokadę [10] i obracać uchwytem [4] w prawo lub w lewo.
- Uchwyt [4] musi zaskoczyć.

● Regulacja stopki

⚠ OSTRZEŻENIE! ZAGROŻENIE OBRAŻENIEM! Przed podjęciem prac na urządzeniu należy zawsze usunąć wtyczkę z gniazdka.

- Stopkę [5] należy ustawić w zależności od głębokości cięcia.
- W tym celu należy zwolnić dźwignię ustalającą stopkę [8] i usytuować stopkę [5] na odpowiednią pozycję.
- Pozycję należy zablokować, dociskając dźwignię ustalającą stopkę [8].

● Prędkość skokowa

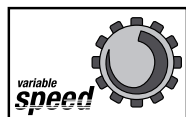

Pokrętem [1] można dokonać wyboru wymaganej prędkości skokowej (- = najmniejsza prędkość skokowa, + = największa prędkość skokowa).

Zmiany prędkości skokowej można również dokonać podczas wykonywania pracy.

● Uruchomienie

● Załączenie i wyłączenie

W trakcie uruchomienia można dokonać wyboru trybu pracy pomiędzy pracą chwilową i pracą ciągłą.

Załączenie trybu pracy chwilowej:

- Należy nacisnąć przycisk ZAŁ./WYŁ. [3].

Wyłączenie trybu pracy chwilowej:

- Należy zwolnić przycisk ZAŁ./WYŁ. [3].

Załączenie trybu pracy ciągłej:

- Należy nacisnąć przycisk ZAŁ./WYŁ. [3] i ustalić go w stanie naciśniętym przyciskiem blokady [2].

Wyłączenie trybu pracy ciągłej:

- Należy nacisnąć przycisk ZAŁ./WYŁ. [3] i ponownie zwolnić.

● Bezpieczne prowadzenie piły szablowej

W celu dostosowania do obrabianego przedmiotu oraz bezpiecznego wsparcia, stopka [5] jest obrotowa. Musi ona zawsze przywierać do obrabianego przedmiotu, kiedy urządzenie jest w pracy.

● Instrukcje robocze dotyczące cięcia

- Należy sprawdzić obrabiany materiał, czy nie zawiera on obcych ciał, takich jak gwoździ, śrub lub podobnych oraz je usunąć.
- Należy się upewnić, że otwory wentylacyjne nie są zasłonięte.
- Urządzenie należy załączyć i dopiero następnie poprowadzić po obrabianym materiale.
- Urządzenie należy natychmiast wyłączyć, kiedy brzeszczot zaciął się. Należy rozszerzyć odpowiednim narzędziem cięte miejsce i usunąć piłę szablową.
- Należy dopasować brzeszczot oraz prędkość skokową do obrabianego materiału.

- W handlu osiągalne są zoptymalizowane brzeszczoty o różnych długościach do każdego zastosowania piły szablowej.
- Materiał należy ciąć z równomiernym posuwem.

Cięcie zwięzłe:

Z elastycznymi brzeszczotami, z uwzględnieniem odpowiedniej długości, można odcinać odstające przedmioty obrabiane, takie jak rury bezpośrednio przy ścianie.

Należy postępować w sposób następujący:

1. Brzeszczot przyłożyć bezpośrednio do ściany.
2. Wygiąć go naciskając z boku na piłę szablową w taki sposób, aby stopka  przylegała do ściany.
3. Urządzenie załączyć w sposób opisany i ciąć obrabiany przedmiot z jednolitym naciskiem.

Cięcie wgłębne:

OSTROŻNIE! ZAGROŻENIE ODBICIA!

Cięcia wgłębne mogą być wykonywane jedynie w miękkich przedmiotach obrabianych (drewno lub podobne).

Należy postępować w sposób następujący:

1. Nałożyć piłę szablową dolną krawędzią stopki  na przedmiot obrabiany. Załączyć urządzenie.
2. Piłę szablową przechylić w przód i wprowadzić brzeszczot w przedmiot obrabiany.
3. Piłę szablową ustawić w pionie i dalej ciąć wzdłuż linii cięcia.

Wskazówka: Stosowany brzeszczot nie powinien przekraczać maks. długości 152 mm!



Konserwacja i czyszczenie

- Przed rozpoczęciem czyszczenia należy usunąć wtyczkę z gniazdka.
- Brzeszczot należy wymienić, jak tylko jego zęby tępe są i nie ma zapewnienia wykonywania prawidłowego cięcia.
- Urządzenie oraz otwory wentylacyjne powinny być zawsze czyste. Zapchane otwory wentyla-

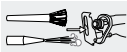
cyjne mogą być powodem przegrzania oraz / lub doprowadzić do uszkodzenia urządzenia.

- Urządzenie należy czyścić bezpośrednio po zakończeniu prac.
- Do wnętrza urządzenia nie mogą wnikać ciecze. Do czyszczenia obudowy należy stosować ścierkę. Zabrania się stosowania benzyny, rozpuszczalników lub środków czyszczących agresywnych dla tworzywa sztucznego.
-  Miejsce ujęcia brzeszczotu należy czyścić ewentualnie za pomocą pędzla lub sprężonym powietrzem.

● Serwis

-  **OSTRZEŻENIE!** **Naprawy urządzeń powinny być dokonywane przez kwalifikowanego elektryka oraz jedynie przy zastosowaniu oryginalnych części zamiennych.** W ten sposób zapewnia się zachowanie bezpieczeństwa urządzenia.
-  **OSTRZEŻENIE!** **Wymiana wtyczki lub przewodu sieciowego powinna być dokonywana zawsze przez producenta urządzenia lub jego placówki serwisowej.** W ten sposób zapewnia się zachowanie bezpieczeństwa urządzenia.

● Gwarancja

Urządzenie objęte jest 3-letnią gwarancją, licząc od daty zakupu. Urządzenie zostało starannie wyprodukowane i poddane skrupulatnej kontroli przed wysyłką. Paragon należy zachować jako dowód dokonania zakupu. W przypadku roszczeń gwarancyjnych należy skontaktować się telefonicznie z serwisem. Tylko w ten sposób można zagwarantować bezpłatną wysyłkę zakupionego produktu.

Gwarancja obejmuje wyłącznie wady materiałowe i fabryczne, natomiast nie obejmuje szkód powstałych podczas transportu, części ulegających zużyciu ani uszkodzeń części łatwo tlamliwych / podatnych na uszkodzenia mechaniczne, np. wyłączników,

akumulatorów. Produkt przeznaczony jest wyłącznie do użytku domowego, a nie do zastosowań profesjonalnych.

Gwarancja traci ważność w przypadku niewłaściwego używania urządzenia, używania niezgodnego z przeznaczeniem, użycia siły lub ingerencji w urządzenie dokonywanej poza naszymi autoryzowanymi punktami serwisowymi. Niniejsza gwarancja nie ogranicza ustawowych praw nabywcy urządzenia.

Okres gwarancji nie ulega wydłużeniu o czas trwania usługi gwarancyjnej. Dotyczy to również wymienionych i naprawionych części. Szkody i wady zauważone już w chwili zakupu należy zgłosić od razu po rozpakowaniu, nie później niż po upływie dwóch dni od daty zakupu. Po upływie okresu gwarancyjnego wszystkie naprawy będą wykonywane płatnie.

PL

Serwis Polska

Tel.: 22 397 4996

e-mail: kompernass@lidl.pl

IAN 85969

● Utylizacja



Opakowanie składa się z materiałów nieszkodliwych dla środowiska, które można usuwać w miejscowych firmach recyklingowych.



Nie wyrzucać elektronarzędzi do śmieci domowych!

Zgodnie z europejską dyrektywą 2002 / 96 / EC o zużytych urządzeniach elektrycznych i elektronicznych oraz dostosowanego prawa krajowego zużyte elektronarzędzia winny być zbierane osobno i dostarczane do zgodnego z wymogami ochrony środowiska przerobu z ponownym wykorzystaniem materiałów.

O możliwościach utylizacji wysłużonego sprzętu należy dowiadywać się we właściwych zarządach gminnych i miejskich.

/// PARKSIDE

● Deklaracja zgodności / Producent CE

My, Kompernaß GmbH, osoba odpowiedzialna za dokumentację: pan Semi Uguzlu, Burgstr. 21, D-44867 Bochum, Niemcy, niniejszym oświadczamy, iż produkt ten spełnia wymagania następujących norm, dokumentów normatywnych i dyrektyw WE:

Dyrektywa maszynowa (2006 / 42 / EC)

Dyrektywa niskonapięciowa WE (2006 / 95 / EC)

Kompatybilność elektromagnetyczna (2004 / 108 / EC)

RoHS Dyrektywa (2011 / 65 / EU)

Stosowane normy zharmonizowane

EN 60745-1:2009

EN 60745-2-11:2003+A11+A1+A12

EN 55014-1:2006+A1

EN 55014-2:1997+A1+A2

EN 61000-3-2:2006+A1+A2

EN 61000-3-3:2008

Typ / Oznaczenie urządzenia:

Piła elektryczna PFS 710 A1

Date of manufacture (DOM): 12-2012

Numer seryjny: IAN 85969

Bochum, 31.12.2012

Semi Uguzlu

- Menadżer jakości -

Zmiany techniczne w związku z ulepszeniami są zastrzeżone.



Bevezetés

Rendeltetészerű használat	Oldal 26
Felszerelés	Oldal 26
A szállítmány tartalma	Oldal 26
Műszaki adatok	Oldal 27

Elektromos szerszámokra vonatkozó általános biztonsági tudnivalók

1. A munkahely biztonsága	Oldal 27
2. Elektromos biztonsága	Oldal 27
3. Személyek biztonsága	Oldal 28
4. Az elektromos szerszámokkal való gondos járás és azok gondos használata	Oldal 28
5. Szervíz	Oldal 29
A kardfűrészre vonatkozó készülékspecifikus biztonsági tudnivalók	Oldal 29
Originál tartozékok / - kiegészítő készülékek	Oldal 30
Fűrészlappal kapcsolatos információk	Oldal 30

Az üzembevétele előtt

A fűrészlap beszerelése / cseréje	Oldal 30
A készülékfogantyú elcsavarása	Oldal 30
A talplemez beállítása	Oldal 30
A löketség beállítása	Oldal 31

Üzembevétele

Be- és kikapcsolás	Oldal 31
A kardfűrész biztos vezetése	Oldal 31
A fűrészelési munkákra vonatkozó tudnivalók	Oldal 31

Karbantartás és tisztításOldal 32

SzervízOldal 32









GaranciaOldal 32

MentesítésOldal 32

Konformitási nyilatkozat / GyártóOldal 33

Jótállási tájékoztatóOldal 34

Ebben a Használati utasításban / a készüléken a következő piktogramokat használtuk:

	Olvassa el a kezelési utasítást		Védelmi osztály II
	Vegye figyelembe a figyelmeztető és a biztonsági utasításokat!		Viseljen védőszemüveget, hallásvédőt, porvédő álarcot és védőkesztyűt.
	Vigyázat, elektromos áramütés veszélye! Életveszély!		Tartsa a gyerekeket távol az elektromos szerszámoktól!
	Robbanásveszély!		Sérült hálózati kábelnél vagy – dugónál áramütés általi életveszély áll fenn!
V ~	Volt (Váltóáram)		Környezetbarát módon távolítsa el a csomagolóanyagot!
W	Watt (Teljesítmény)		

Kardfűrész PFS 710 A1

● Bevezetés



Gratulálunk új készülékének vásárlása alkalmából. Ezzel a döntésével vállaltunk értékes terméke mellett döntött. A

használati utasítás ezen termék része. A biztonságra, a használatára és a megsemmisítésre vonatkozó fontos tudnivalókat tartalmazza. A termék használata előtt ismerje meg az összes használati és biztonsági tudnivalót. A terméket csak a leírtak szerint és a megadott felhasználási területeken alkalmazza. A termék harmadik személy számára való továbbadása esetén kézbesítse vele annak a teljes dokumentációját is.

● Rendeltetészerű használat

A készülék szilárd ütközővel fák, műanyagok és építőanyagok fűrészelésére, rövidítésére és méreteik kiigazítására való. A kardfűrész durva fűrészelési munkákra, egyenes és görbevonalú vágásokra és kálló részek hézagmentes levágására alkalmas. Vegye figyelembe a fűrészlapokkal kapcsolatos információkat és a fűrészelési munkákra vonatkozó tudnivalókat. Minden más alkalmazás, vagy a gép

megváltoztatása a rendeltetésétől eltérőnek számít és jelentős balesetveszélyeket rejt magában. A rendeltetésétől eltérő alkalmazásból származó károkért a gyártó nem áll jól. A készülék nem ipari alkalmazásra való.

● Felszerelés

- 1 Löketszám beállító tárcsa
- 2 Rögzítő kapcsoló
- 3 BE- / KI-KAPCSOLÓ
- 4 fogantyú
- 5 talplemez
- 6 fűrészlap
- 7 gyorsbefogó tokmány
- 8 talplemez rögzítő emeltyű
- 9 szénkefe burkolat
- 10 reteszkilódó gomb
- 11 favágó fűrészlap
- 12 bimetál fűrészlap

● A szállítmány tartalma

- 1 Kardfűrész PFS 710 A1
- 1 favágó fűrészlap Holz HCS 150 mm
- 1 bimetál fűrészlap 156 mm
- 1 Kezelési utasítás

● Műszaki adatok

Névleges feszültség:	230V~ 50Hz
Névleges teljesítményfelvétel:	710W
Névleges üresjáratú löketség:	n_0 0–2800 perc ⁻¹
Lökethossz:	20 mm
Vágásvastagság (max.):	fáknál 160 mm aluminium 18 mm fém 8 mm
Fűrészlap befogó:	1/2" (12,7 mm)
Védettségi osztály:	II / □

Zaj- és rezgés információk:

Zajszint mért értékei az EN 60745 szabványnak megfelelően megállapítva. Az elektromos szerszám A-értékelésű zajszint értéke jellemzően:

hangnyomásszint:	86 dB(A)
hangteljesítményszint:	99 dB(A)

Bizonytalansági tényező K: 3 dB



Viseljen hallásvédőt!

Értékelt gyorsulás, jellemző:

Kéz-kar-rezgés $a_h = 6,303 \text{ m/s}^2$
Bizonytalansági tényező K = 1,5 m/s²

▲ FIGYELMEZTETÉS! Az ebben az utasításban megadott rezgésszintet egy az EN 60745-ben megszabott mérési eljárásnak megfelelően mérték és az a készülékek összehasonlítására felhasználható. A megadott rezgés-kibocsátás értéke a veszélyeztetettség mértékének bevezető becslésére is használható.

A rezgésszint az elektromos készülék felhasználásának a módjától függően változhat és az értéke egyes esetekben az ebben az utasításban megadott értéket túllépheti. A rezgésterhelést alá lehet becsülni, ha az elektromos szerszámot rendszeresen ilyen módon használják.

Utalás: A rezgésterhelésnek egy bizonyos munkaidőszak időtartama alatti pontos felbecsülésére azokat az időket is figyelembe kell venni, amelyek alatt a készülék ki van kapcsolva, vagy habár jár, valójában nem használják. Ez a teljes munkaidőszak alatti rezgésterhelést jelentősen lecsökkentheti.



Elektromos szerszámokra vonatkozó általános biztonsági tudnivalók

▲ FIGYELMEZTETÉS! Olvassa el az összes biztonsági tudnivalókat és utasításokat!

A biztonsági tudnivalók és utasítások betartásánál elkövetett mulasztások áramütéseket, tűz kitérését és/vagy súlyos sérüléseket okozhatnak.

Őrizze meg a jövő számára a biztonsági tudnivalókat és utasításokat!

A biztonsági tudnivalókban alkalmazott „elektromos szerszám” fogalom a hálózatról üzemeltetett elektromos szerszámokra (hálózati kábellel) és Akkukkal üzemeltetett elektromos szerszámokra (hálózati kábelek nélküli) vonatkozik.

1. A munkahely biztonsága



- Tartsa a munka környékét tisztán és jól megvilágítva.** Rendetlenség és kivilágítatlan munkakörnyezet balesetekhez vezethet.
-  **Ne dolgozzon a készülékkel robbanásveszélyes környezetben, amelyben gyúlékony folyadékok, gázok vagy porok találhatók.** Az elektromos készülékek szikrákat hoznak létre, amelyek a porokat vagy a gőzöket meggyújthatják.
-  **Tartsa a gyerekeket és más személyeket is az elektromos szerszámok használata közben távol.** Ha a figyelme elterelődik elveszítheti a készülék feletti uralmát.

2. Elektromos biztonsága

- A készülék csatlakozó dugójának találni kell a dugaljzatba. A dugót semmilyen módon sem szabad megváltoztatni. Ne alkalmazzon adapterdugót védőföldeléses készülékekkel együtt.** Változtatlan és találó dugaljzatok csökkentik az áramütés veszélyét.

- b) **Kerülje el a testrészeinek a földelt felületekkel, mint pld. csövekkel, fűtőtestekkel, tűzhelyekkel és hűtőszekrényekkel való érintkezését.** Az áramütés veszélye nagyobb, ha a teste földelve van.
- c) **Tartsa a készüléket esőtől vagy nedvességtől távol.** Víznek a készülékbe való behatolása megnöveli az áramütés kockázatát.
- d)  **Ne használja a készülék kábelét a rendeltetésétől eltérően a készülék hordozására, felakasztására, vagy a hálózati dugóinak a dugaljzatból való kihúzására. Tartsa a kábelt hőtől, olajtól, éles széléktől, vagy mozgásban levő készülék-részekről távol.** Sérült, vagy összekuszálódott kábelek növelik az áramütés kockázatát.
- e) **Ha egy elektromos készülékkel a szabadban dolgozik, csak olyan hosszabbító kábeleket használjon, amelyek külterületre is engedélyezettek.** A külterületre engedélyezett kábel alkalmazása csökkenti az áramütés kockázatát.
- f) **Ha az elektromos szerszámnak nedves környezetben való üzemeltetése nem kerülhető el, alkalmazzon hibaáram védőkapcsolót.** A hibaáram védőkapcsoló alkalmazása csökkenti az áramütés kockázatát.
- c) **Kerülje el a nem szándékos üzembevételt. Bizonyosodjon meg róla, hogy az elektromos szerszám ki van kapcsolva mielőtt azt az áramellátáshoz csatlakoztatja, felemeli vagy hordozza.** Ha a készülék hordozása közben az újjat a BE-/KI-kapcsolón tartja, vagy a készülék be van kapcsolva, az balesetekhez vezethet.
- d) **Mielőtt a készüléket bekapcsolná, távolítsa el a beállító szerszámokat, vagy csavarkulcsokat.** Egy forgásban levő készülékrészben található szerszám vagy kulcs sérülésekhez vezethet.
- e) **Kerülje el a szokatlan testartásokat. Gondoskodjon róla, hogy biztosan álljon és mindenkor tartsa meg az egyensúlyát.** Ezáltal, különösen a váratlan szituációk előállása esetén, a készüléket jobban ellenőrizheti.
- f) **Viseljen megfelelő ruházatot. Ne viseljen laza ruházatot, vagy ékszereket. Tartsa a haját, a ruházatát és a kesztyűjét távol a mozgórésztől.** A laza ruházatot, az ékszereket, vagy a hosszú haját a mozgásban levő részek elkapathatják.
- g) **Ha porleszívó vagy felfogó berendezéseket szereltek fel, bizonyosodjon meg róla, hogy azok csatlakoztatva vannak e és hogy az alkalmazásuk helyes e.** Ezeknek a berendezéseknek az alkalmazása csökkenti a porok általi veszélyeztetéseket.

3. Személyek biztonsága

- a) **Egy elektromos szerszámmal való munka végzése során legyen mindig figyelmes, ügyeljen arra, amit tesz és járjon el mindig meggondoltan. Ne használja a készüléket ha fáradt, vagy ha drogok, alkohol, vagy orvosságok hatása alatt áll.** A készülék használata közben már egy pillanat figyelmetlenség is komoly sérülésekhez vezethet.
- b)   **Viseljen személyi védőfelszereléseket és mindig védőszemüveget.** A személyi védőfelszereléseknek mint pld. porvédő álarcnak, csúszásbiztos cipőnek, védősisaknak vagy hallásvédőnek az elektromos szerszám

4. Az elektromos szerszámokkal való gondos járás és azok gondos használata

- a) **A készüléket ne terhelje túl. A munkájához használja az arra a célra való elektromos szerszámmal a megadott teljesítménytartományban jobban és biztonságosabban dolgozik.**
- b) **Ne használjon olyan elektromos szerszámmal, amelynek a kapcsolója hibás.** Egy elektromos szerszám, amelyet nem lehet be- és kikapcsolni veszélyes és azt meg kell javíttatni.

- c) **Mielőtt a készüléken beállításokat végez, tartozékokat cserél, vagy a készüléket elteszi, húzza ki a hálózati dugót a dugaljzatból.** Ez az elővigyázatossági lépés megakadályozza a készülék nem szándékos beindítását.
- d) **Tárolja a nem használatban levő elektromos készülékeket a gyerekek hatótávolságán kívül. Ne hagyja, hogy a készüléket olyan személyek használják, akik a készülék használatában nem jártasok, vagy ezeket az utasításokat nem olvasták el.** Az elektromos szerszámok veszélyesek, ha tapasztalatlan személyek használják.
- e) **Ápolja gondosan a készüléket. Ellenőrizze, hogy a mozgó készülékrészek kifogástalanul működnek e, nem akadnak e, részek nem törtek e el, vagy nem érte azokat olyan károsodás, amely a készülék működését befolyásolja. A készülék használata előtt javíttassa meg a megkárosodott részeket.** Sok baleset oka az elektromos szerszámok rosszul végzett karbantartása.
- f) **Tartsa a vágószerszámokat élesen és tisztán.** Az éles vágószékekkel rendelkező gondosan ápolott vágószerszámok kevésbé szorulnak be és könnyebb azoknak vezetni.
- g) **Alkalmazzon az elektromos szerszámot, a tartozékokat, a betétszerszámokat stb. Ennek az utasításnak megfelelően és úgy, ahogy azokat ennek a speciális készüléknek azt előírták. Eközben vegye figyelembe a munkafeltételeket és az elvégzendő tevékenységet.** Az elektromos szerszámoknak az előírt alkalmazásuktól eltérő használata veszélyes helyzetekhez vezethet.

5. Szervíz

- a) **A készülékét csak szakképzett szakemberrel és originál cserealkatrészekkel javíttassa.** Ezáltal biztosítja, hogy a készülékének a biztonsága megmarad.



A kardfűrészre vonatkozó készülékspecifikus biztonsági tudnivalók

Sérülés- és tűzveszély valamint az egészség veszélyeztetésének az elkerülése végett:

- **Amikor olyan munkákat végez, amelyeknek folyamán a bevetett szerszám rejtett elektromos vezetékeket vagy a saját hálózati kábelét eltalálhatja, a szerszámnak csak a szigetelt fogófeleleteit fogja meg.** Egy elektromos áramot vezető vezetékkel történő érintkezés a fém-szerszámrészeket is feszültség alá helyezheti és az áramütéshez vezethet.
- Ha a szabadban dolgozik csatlakoztassa a készüléket a hálózathoz egy maximális 30 mA-es kioldóáramú hibaáram (FI)-védőkapcsolón keresztül.
- Biztosítsa a munkadarabot. A munkadarab rögzítésére használjon befogó szerkezetet/satut. Azokkal biztosabban tudja a munkadarabot tartani mint a kezével.
- Semmiképpen se támassza a kezeit a készülék mellé vagy elé, vagy a megmunkálandó felületre, mivel a kezének a félrecsúszása esetén balesetveszély áll fenn.
- Veszély esetén húzza ki azonnal a hálózati dugót a dugaljzatból.
- Vezesse el a hálózati kábelt a készüléktől mindig hátrafelé.
- **TŰZVESZÉLY SZIKRASZÓRÓDÁS MIATT!** Ha fémeket fűrészel, szikraszóródás keletkezik. Ezért feltétlenül ügyeljen arra, hogy személyek ne legyenek veszélyeztetve és a munka környékén ne legyenek gyúlékony anyagok.



FIGYELMEZTETÉS! MÉRGEZŐ GŐZÖK!

A megmunkálás folyamán keletkező káros/mérgező hatású porok veszélyeztetik a kezelő személyt, vagy a közelben tartózkodó személyek egészségét.



Viseljen védőszemüveget és porvédő álarcot!

- Azbesztartalmú anyagokat nem szabad megmunkálni. Az azbeszt rákkeltő hatásúnak számít.
- Építőanyagok fűrészelésénél vegye figyelembe a törvény előírásait és a gyártó javaslatait.

- Ne munkáljon meg nedves anyagokat, vagy nedves felületeket.
- A készüléket csak bekapcsolt állapotban vezesse a munkadarabhoz.
- ▲ **VIGYÁZATI!** Ha a készülék üemel, kerülje el a szilárd tárgyakkal való érintkezést – visszarúgás veszélye áll fenn!
- Ha a készülék üzemben van, a talplemeznek [5] mindig a munkadarabon kell feküdni.
- Mielőtt a készüléket letenné, kapcsolja azt ki és hagyja kifutni.
- Csak éles és kifogástalan állapotban levő fűrészlapot használjon. A repedéses, elgörbült vagy tompa fűrészlapokat cserélje azonnal ki.
- A készüléknek mindig tisztának, száraznak és olaj, vagy kenőzsírmentesnek kell lenni.

● **Original tartozékok / -kiegészítő készülékek**

- **Csak a Kezelési utasításban megadott tartozékokat és kiegészítő készülékeket használja.** A Kezelési utasításban megadottaktól eltérő betétszámok, vagy más tartozékok használata az ön számára sérülésveszélyt jelenthet.

● **Fűrészlapokkal kapcsolatos információk**

Minden fűrészlapot használhat, ha az találó befogással - $1/2''$ (12,7 mm)-os univerzálzárral van ellátva. A kardfűrészéhez a kereskedelemben minden alkalmazáshoz különböző hosszúságú optimált fűrészlap kapható.

Utalás: TPI = teeth per inch = a fogak száma
2,54 cm-enként

Fűrészlap fához [11]:

Méretük: 150 x 1,25 mm, 7 TPI

A legjobban alkalmas: épületfák, forgácslemezek, táblásított falapok és rétegelt lemezek fűrészelésére és horonyvágásokra is.

Bimetal fűrészlap [12]:

Méretük: 156 mm, 18 TPI

Legjobb mértékben megfelel: bádogok, profilok és csövek fűrészelésére – flexibilis és törésbiztos.

● **Az üzembevétel előtt**

● **A fűrészlap beszerelése / cseréje**

▲ **FIGYELMEZTETÉS!** A készüléken végzendő mindenfajta munka előtt húzza ki a hálózati csatlakozó dugót a csatlakozó dugaljzatból. Ellenkező esetben sérülésveszély fenyeget.

- Csavarja el a gyorsbefogó tokmányt [7] és tartsa azt elcsavarva.
- Nyomja a szükséges fűrészlapot ütközésig a gyorsbefogó tokmányba [7]. A fűrészlap beugrik.
- Enbedje el a gyorsbefogó tokmányt [7], az vissza kell hogy térjen a kiinduló helyzetébe. A fűrészlap most el van reteszelve.

● **A készülékfogantyú elcsavarása**

▲ **FIGYELMEZTETÉS! SÉRÜLÉSVESZÉLY!**

A készüléken végzendő mindenfajta munka előtt húzza ki a hálózati csatlakozó dugót a csatlakozó dugaljzatból. A fogantyút [4] 90°-al jobbra vagy balra lehet elcsavarni. Ezáltal a BE-/KI-KAPCSOLÓT [3] a munka feltételeinek megfelelően kedvező helyzetbe lehet állítani.

- Nyomja meg a reteszkioldó gombot [10] és csavarja a fogantyút [4] jobbra vagy balra.
- Hagyja a fogantyút [4] bepattanni.

● **A talplemez beállítása**

▲ **FIGYELMEZTETÉS! SÉRÜLÉSVESZÉLY!**

A készüléken végzendő mindenfajta munka előtt húzza ki a hálózati csatlakozó dugót a csatlakozó dugaljzatból.

- Állítsa be a vágási mélység szerint a talplemezt [5].
- Ebből a célból oldja ki a rögzítő emeltyűt [8] és állítsa a talplemezt [5] a megfelelő helyzetbe.
- Reteszelve ezt a helyzetet úgy, hogy a rögzítő emeltyűt [8] szorosra húzza.

● A löketség beállítása

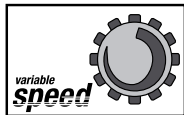

A beállító tárcsával **1** beállíthatja a kívánt löketség számot (MIN. = legalacsonyabb löketség, MAX. = legmagasabb löketség).
A löketség számot üzemelés közben is meg lehet változtatni.

● Üzembevétele

● Be- és kikapcsolás

Az üzemelésnél választhat a pillanat és a tartós üzemelés között.

A pillanat-üzemmód bekapcsolása:

- Nyomja meg a BE-/KI-KAPCSOLÓT **3**.

A pillanat-üzemmód kikapcsolása:

- Engedje el a BE-/KI-KAPCSOLÓT **3**.

A tartós üzem mód bekapcsolása:

- Nyomja meg a BE-/KI-KAPCSOLÓT **3** és rögzítse azt lenyomott állapotban a rögzítő kapcsolóval **2**.

A tartós üzem mód kikapcsolása:

- Nyomja meg a BE-/KI-KAPCSOLÓT **3** és ezután engedje el újra.

● A kardfűrész biztos vezetése

A munkadarabhoz való igazítás és a biztos felfekvés érdekében a talplemez **5** mozgatható. Mindig a munkadarabon kell feküdnie, amikor a készülék üzemben van.

● A fűrészelési munkákra vonatkozó tudnivalók

- Vizsgálja meg a megmunkálandó anyagot idegen testekre mint pld. szegekre, csavarokra stb. és távolítsa azokat el.
- Ügyeljen arra, hogy a szellőztető nyílások ne legyenek eltakarva.
- Kapcsolja be a készüléket és csak azután vezesse azt a megmunkálandó anyaghoz.
- Kapcsolja ki azonnal a készüléket, ha a fűrészlap beszorul.
Feszítse szét a máris fűrészelt részt egy megfelelő szerszámmal és húzza ki belőle a kardfűrész.
- Igazítsa a fűrészlapot és a löketség számot a megmunkálandó anyaghoz.
- A kardfűrészéhez a kereskedelemben minden alkalmazáshoz különböző hosszúságú optimált fűrészlap kapható.
- Fűrészelve az anyagot egyenletes előretolással.

Hézagmentes fűrészelés:

Hajlékony, megfelelő hosszúséggal rendelkező fűrészlapokkal, a kiálló munkadarabokat mint pld. a falból kiálló csöveket közvetlenül a fal mellett fűrészelve lehet.

Járjon el a következőképpen:

1. Fektesse a fűrészlapot közvetlenül a falra.
2. Hajlítsa meg egy oldalsó nyomással a kardfűrész úgy, hogy a talplemez **5** a falra feküdjön.
3. Kapcsolja be a készüléket a leirtak szerint és állandó nyomással fűrészelve le a munkadarabot.

Horonyvágás:

⚠ VIGYÁZAT! VISSZARÚGÁSVESZÉLY!

Horonyvágásokat csak puha munkadarabok (fákon vagy hasonlókön) szabad végezni.

Járjon el a következőképpen:

1. Helyezze a kardfűrész talplemez **5** alsó peremével a munkadarabra.
Kapcsolja be a készüléket.
2. Billentse a kardfűrész előre és süllyessze a fűrészlapot a munkadarabra.

3. Állítsa a kardfűrészret merőlegesre és fűrészseljen a vágási vonal mentén.

Utalás: Az erre a célra használt fűrészlap max. hosszának a 152 mm-t túllépni nem szabad!

● Karbantartás és tisztítás

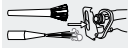
- Minden tisztítási munka előtt húzza ki a hálózati dugót a dugaljzatból.
- Cserélje ki a fűrészlapot, mielőtt annak a fogazata tompává válik és vele már nem lehet kifogástalan fűrészélést végezni.
- Tartsa a készüléket és a szellőztető nyílásokat állandóan tisztán.
- A munka bevégzése után tisztítsa meg a készüléket.
- A készülék belsejébe nem szabad folyadéknak hatolni. A ház tisztításához használjon egy törlőrongyot. Sohase alkalmazzon benzint, oldószereket vagy tisztítószeret, amelyek a műanyagokat megtámadják.
-  Szükség esetén tisztítsa meg a fűrészlap befogóját egy ecsettel, vagy sűrített levegővel történő kifúvással.

● Szerviz

- **▲ FIGYELMEZTETÉS!** A készülékét csak szakképzett szakemberrel és originál cserealkatrészekkel javíttassa. Ezáltal biztosítja, hogy a készülékének a biztonsága megmarad.
- **▲ FIGYELMEZTETÉS!** A hálózati dugó, vagy a hálózati vezeték cseréjét mindig a gyártóval, vagy annak a vevőszolgálatával végeztesse. Ezáltal biztosítja, hogy a készülékének a biztonsága megmarad.

● Garancia

A készülékre 3 év garanciát adunk a vásárlás dátumától számítva. A készüléket gondosan gyártottuk, és szállítás előtt

lelkiismeretesen ellenőriztük. Kérjük, a vásárlás igazolására őrizze meg a pénztári blokkot. Kérjük, garanciaigény esetén vegye fel a kapcsolatot telefonon az Ön közelében lévő szervizzel. Csak ebben az esetben garantálhatjuk, hogy ingyen tudja beküldeni az árut.

A garancia csak anyag- és gyártási hibára vonatkozik, nem pedig szállítási kárra, kopásra vagy törekeny részek (pl. kapcsoló vagy elem) sérülésére. A termék kizárólag magánhasználatra, nem üzleti használatra készült.

A garancia érvényét veszti visszaélészerű vagy szakavatatlan kezelés, erőszak alkalmazása vagy olyan beavatkozások esetén, amelyeket nem engedélyezett a szervizelő üzleteink hajtottak végre. Az ön törvényes jogait ez a garancia nem korlátozza.

A garanciaidő nem hosszabbodik a jótállással. Ez a kicserélt vagy javított alkatrészekre is érvényes. Az esetlegesen már a megvételkor meglévő károkat és hiányosságokat azonnal kicsomagolás után, legkésőbb két nappal a vétel dátumától számítva jelezni kell. A garanciális idő lejártá után esedékes javítások térítéskötelesek.

HU

Szerviz Magyarország

Tel.: 0640 102785

e-mail: kompernass@lidl.hu

IAN 85969

● Mentésítés



A csomagolás környezetbarát anyagból áll, amelyeket a helyi újraértékesítési helyeken mentesíthet.



Ne dobja az elektromos készülékeket a háztartási szemétkébe!

Az elektromos és elektronikus régi készülékekről szóló 2002/96/EC európai irányelv és annak a nemzeti

jogszabályokba való átültetése szerint az elhasznált elektromos szerszámokat külön kell összegyűjteni és egy környezetbarát újraértékesítéshez eljuttatni.

A kiszolgált készülék mentesítésének a lehetőségeit községe, vagy városa illetékes hivatalánál tudhatja meg.

● **Konformitásnyilatkozat / Gyártó CÉ**

Mi, a Kompernaß GmbH, dokumentációért felelős: Herr Semi Uguzlu, Burgstr. 21, D-44867 Bochum, Németország, ezúton nyilatkozunk, hogy a termék a következő szabványoknak, szabványos okiratoknak és EG-irányelveknek megfelel:

Gépészeti irányelv (2006 / 42 / EC)

EG-alacsonyfeszültség-irányelv (2006 / 95 / EC)

Elektromagnetikus összeférhetőség (2004 / 108 / EC)

RoHS Irányelv (2011 / 65 / EU)

Alkalmazott összehangolt szabványok

EN 60745-1:2009

EN 60745-2-11:2003+A11+A1+A12

EN 55014-1:2006+A1

EN 55014-2:1997+A1+A2

EN 61000-3-2:2006+A1+A2

EN 61000-3-3:2008

Típus / A készülék megnevezése:

Kardfűrész PFS 710 A1

Date of manufacture (DOM): 12–2012

Sorozatszám: IAN 85969

Bochum, 31.12.2012



Semi Uguzlu

- Minőség menedzser -

Fenntartjuk a jogot a továbbfejlesztés érdekében történő műszaki módosításokra.

A termék megnevezése: Kardfűrész	Gyártási szám: 85969
A termék típusa: PFS 710 A1	A termék azonosításra alkalmas részeinek meghatározása:
A gyártó cégneve, címe és email címe: Kompernaß GmbH, Burgstr. 21 D-44867 Bochum	A szerviz neve, címe és telefonszáma: Szerviz Magyarország / Hornos Ltd. Zrinyi Utca 39, 2600 Vac
Az importáló és forgalmazó cégneve és címe: Lidl Magyarország Kereskedelmi Bt., H-1037 Budapest, Rádl árok 6.	

1. A jótállási idő a Magyar Köztársaság területén, Lidl Magyarország Kereskedelmi Bt. üzletében történt vásárlás napjától számított 3 év.
2. A jótállási igény a jótállási jeggyel érvényesíthető. A jótállási jegy szabálytalan kiállítása, vagy átadásának elmaradása nem érinti a jótállási kötelezettség-vállalás érvényességét.
Kérjük, hogy a vásárlás tényének és időpontjának bizonyítására őrizze meg a pénztári fizetésnél kapott jótállási jegyet (nyugtát).
3. A vásárlástól számított három napon belül érvényesített csereigény esetén a forgalmazó köteles a terméket kicserélni, feltéve ha a hiba a rendeltetésszerű használatot akadályozza.
A jótállási jogokat a termék tulajdonosaként a fogyasztó érvényesítheti az áruházakban, valamint a jótállási tájékoztatóban feltüntetett szervizekben.

A fogyasztó jótállási kifogásáról a forgalmazó (szerviz) jegyzőkönyvet köteles felvenni, amelyben rögzíteni kell a fogyasztó nevét, címét, a fogyasztási cikk (termék) megnevezését, vételárát, a vásárlás időpontját, a hiba bejelentésének időpontját, a hiba leírását, a fogyasztó által érvényesíteni kívánt igényt, a kifogás rendezésének módját.

Amennyiben a kifogás rendezésének módja a fogyasztó igényétől eltér, ennek indokolását a jegyzőkönyvben meg kell adni. A jegyzőkönyv másolatát a fogyasztónak át kell adni. Ha a kötelezett a fogyasztó igényének teljesíthetőségéről annak bejelentésekor nem tud nyilatkozni, álláspontjáról legkésőbb három munkanapon belül köteles értesíteni a fogyasztót.

A jótállás ideje alatt a fogyasztó kérheti a termék kijavítását, kicserélését, vagy ha a termék nem javítható vagy cserélhető, árszállítást kérhet, vagy elállhat a szerződéstől és visszakérheti a vételárát. Ha a forgalmazó, vagy szerviz a termék kijavítását megfelelő határidőre nem vállalja, vagy nem végzi el, a fogyasztó a hibát a forgalmazó költségére kijavíthatja, vagy mással kijavíttathatja. A kijavítás során a termékbe csak új alkatrész kerülhet beépítésre.

4. A fogyasztó a hiba felfedezése után a lehető legrövidebb időn belül köteles a hibát bejelenteni és a terméket a jótállási jogok érvényesítése céljából átadni. A hiba felfedezésétől számított két hónapon belül bejelentett jótállási igényt időben közölni kell tekinteni. A közlés elmaradásából eredő kárért a fogyasztó felelős. A jótállási igény érvényesíthetőségének határideje a termék, vagy fődarabjának kicserélése, kijavítása esetén a kicserélt, vagy kijavított termékre, illetve alkatrészre újra kezdődik.

5. A rögzített bekötésű, illetve a 10 kg-nál súlyosabb, vagy tömegközlekedési eszközön nem szállítható terméket az üzemeltetés helyén kell megjavítani. Abban az esetben, ha a javítás a helyszínen nem végezhető el, a termék ki- és visszaszereléséről, valamint szállításáról a forgalmazónak kell gondoskodnia.
6. A jótállás nem áll fenn, ha a hiba a nem rendeltetésszerű használatból, átalakításból, helytelen tárolásból, vagy a használati utasítástól eltérő kezelésből, vagy bármely a vásárlást követő behatásból fakad, vagy elemi kár okozta, és azt a forgalmazó, vagy a szerviz bizonyítja. A jótállás nem vonatkozik a mozgó kopó alkatrészek (világítótestek, gumibroncok stb.) rendeltetésszerű elhasználódására. A szerviz és a forgalmazó a kijavítás során nem felel a terméken a fogyasztó vagy harmadik személyek által tárolt adatokért vagy beállításokért.

A jótállás a fogyasztó törvényből eredő szavatossági jogait és azok érvényesíthetőségét nem érinti.

<p>A jótállási igény bejelentésének és javításra átvételi időpontja:</p>	<p>A hiba oka:</p>
<p>A fogyasztó részére történő visszaadás időpontja:</p>	<p>A hiba javításának módja:</p>
<p>A szerviz bélyegzője, kelt és aláírása:</p>	<p>A javításra tekintettel a jótállás új határideje:</p>



Uvod

Pravilna uporaba	Stran 38
Oprema	Stran 38
Obseg dobave	Stran 38
Tehnični podatki	Stran 39

Splošna varnostna navodila za električno orodje

1. Varnost na delovnem mestu	Stran 39
2. Električna varnost	Stran 39
3. Varnost oseb	Stran 40
4. Skrbno ravnanje in uporaba električnega orodja	Stran 40
5. Servis	Stran 41
Za sabljaste žage specifična varnostna opozorila	Stran 41
Originalna oprema / originalne dodatne naprave	Stran 42
Informacije o žaginih listih	Stran 42

Pred začetkom uporabe

Montaža / menjavanje žaginega lista	Stran 42
Vrtenje ročaja naprave	Stran 42
Nastavljanje podstavka	Stran 42
Predizbira števila nihajev	Stran 42

Začetek uporabe

Vklop in izklop	Stran 42
Varno vodenje sabljaste žage	Stran 43
Delovna navodila za žaganje	Stran 43

Vzdrževanje in čiščenje Stran 43









Servis Stran 43

Garancija Stran 44

Odstranjevanje Stran 44

Izjava o skladnosti / Izdelovalec Stran 45

Garancijski list Stran 46

V tem navodilu za upravljanje / na napravi so uporabljeni naslednji piktogrami:			
	Navodila za uporabo preberite!		Razred zaščite II
	Upoštevajte opozorila in varnostne napotke!		Nosite zaščitna očala, ščitnike sluha, protiprašno zaščitno masko in zaščitne rokavice.
	Pozor, nevarnost električnega udara! Smrtna nevarnost!		Otroci naj se držijo stran od električnega orodja!
	Nevarnost eksplozije!		Življenjska nevarnost zaradi električnega udara pri poškodovanem priključnem kablu ali električnem vtiču!
	Volt (Izmenična napetost)		Embalazo in napravo odstranite okolju prijazno!
	Volti (izmenična napetost)		

Sabljasta žaga PFS 710 A1

● Uvod

 Iskrene čestitke ob nakupu vaše nove naprave. Odločili ste se za zelo kakovosten izdelek. To navodilo za uporabo je sestavni del tega izdelka. Vsebuje pomembna navodila za varnost, uporabo in odstranitev. Preden začnete izdelek uporabljati, se seznanite z vsemi navodili za uporabo in varnostnimi napotki. Izdelek uporabljajte samo tako, kot je opisano, in samo za navedena področja uporabe. Če izdelek odstopite novemu lastniku, mu zraven izročite tudi vse dokumente.

● Pravilna uporaba

Naprava s fiksnim omejevalnikom je namenjena za žaganje, rezanje in prilagajanje lesa, plastike in gradbenih materialov. Sabljasta žaga je primerna za grobo žaganje, za ravne in vijugaste reze in stične površine. Upoštevajte informacije za žagine liste in delovna navodila za žaganje. Vsaka drugačna uporaba ali spreminjanje izdelka ne velja za pravilno uporabo in predstavlja povečano nevarnost

nezgod. Za škodo, ki nastane zaradi nepravilne uporabe izdelka, ne jamčimo. Izdelek ni primeren za uporabo v industriji ali obrti.

● Oprema

- 1 nastavno kolesce za predizbiro števila nihajev
- 2 stikalo za aretiranje
- 3 stikalo za VKLOP / IZKLOP
- 4 ročaj
- 5 podstavek
- 6 žagin list
- 7 hitrovpenjalna glava
- 8 fiksna ročica podstavka
- 9 pokrov karbonskih ščetk
- 10 tipka za sprostitvev
- 11 žagin list za les
- 12 dvokovinski žagin list

● Obseg dobave

- 1 sabljasta žaga PFS 710 A1
- 1 žagin list za les HCS 152 mm
- 1 dvokovinski žagin list 156 mm
- 1 navodilo za uporabo

● Tehnični podatki

Nazivna napetost:	230 V ~ 50 Hz
Nazivna moč:	710 W
Nazivno število nihajev v prostem teku:	n_0 0–2800 min ⁻¹
Višina nihanja:	20 mm
Maks. globina reza:	les 160 mm aluminij 18 mm kovina 8 mm
Vpenjalo za žagin list:	1/2" (12,7 mm)
Zaščitni razred:	II / 

Podatki o hrupu in vibracijah:

Izmerjena vrednost za hrup določena v skladu z EN 60745. Raven hrupa električnega orodja po A-vrednotenju tipično znaša:

Nivo zvočnega tlaka:	88,27 dB(A)
Nivo hrupa:	99,27 dB(A)
Negotovost K:	3 dB



Uporabljajte zaščitne glušnike!

Ocenjeni pospešek, tipično:

Vibracije na dlani in roki $a_n = 1,2,669 \text{ m/s}^2$
Negotovost K = 1,5 m/s²

⚠ OPOZORILO! Nivo nihanja, ki je naveden v teh navodilih, je bil merjen skladno z merilnim postopkom, normiranim po standardu EN 60745 in se ga lahko uporablja za primerjavo naprav. Navedeno vrednost emisije nihanja lahko uporabite tudi za uvodno oceno izpostavitve. Nivo nihanja se bo spreminjal skladno z uporabo električnega orodja in lahko v nekaterih primerih leži nad vrednostjo, navedeno v teh navodilih. Kadar se električno orodje redno uporablja na tak način, bi nihajno obremenitev lahko podcenili.

Opozorilo: Za natančno oceno nihajne obremenitve med določenim delovnim obdobjem je treba upoštevati tudi čase, v katerih je naprava izklopljena in sicer teče, vendar pa ni dejansko v uporabi. To lahko nihajno obremenitev preko celotnega časovnega obdobja občutno zmanjša.





Splošna varnostna navodila za električno orodje

⚠ OPOZORILO! Preberite varnostna opozorila in navodila! Neupoštevanje varnostnih opozoril in navodil lahko vodi do povzročitve električnega udara, požara in/ali hudih poškodb.

Vsa varnostna opozorila in navodila shranite za uporabo v prihodnje!

V varnostnih navodilih uporabljeni pojem „električno orodje“ se nanaša na električno orodje na omrežni pogon (s kablom za priključitev na omrežje) in na električno orodje na akumulatorski pogon (brez kabla za priključitev na omrežje).

1. Varnost na delovnem mestu

- Delovno območje naj bo vedno čisto in dobro osvetljeno.** Nered in neosvetljena delovna področja so lahko vzrok za nezgode.
-  **Z orodjem ne delajte v okolici, kjer obstaja nevarnost eksplozije in v kateri se nahajajo vnetljive tekočine, plini ali prah.** Električna orodja proizvajajo iskricе, ki bi lahko povzročile vžig prahu ali pare.
-  **Poskrbite, da bodo otroci in druge osebe med uporabo električnega orodja dovolj oddaljene od mesta uporabe.** Če vaša pozornost ni v celoti usmerjena na delo, lahko izgubite nadzor nad orodjem.

2. Električna varnost

- Priključni vtič mora ustrezati električni vtičnici. Vtiča v nobenem primeru ne smete spreminjati. Skupaj z ozemljenimi stroji ne uporabljajte dodatnih nastavkov vtiča.** Originalen nespremenjen vtič in ustrezna vtičnica zmanjšata tveganje električnega udara.
- Preprečite telesni stik z ozemljenimi površinami, kot so cevi, grelci, štedil-**

- niki in hladilniki.** Obstaja povečano tveganje električnega udara, če je vaše telo ozemljeno.
- c) **Preprečite stik orodja z vodo ali vlago.** Vdor vode v električno orodje poveča tveganje električnega udara.
- d)  **Kabla ne uporabljajte za nošenje orodja, za obežanje orodja ali za vlečenje vtiča iz vtičnice. Kabel zavarujte pred vročino, olji, ostrimi robovi ali gibljivim delom orodja.** Poškodovani ali zavozlani kabli povečajo tveganje električnega udara.
- e) **Kadar z električnim orodjem delate na prostem, uporabljajte samo električne podaljške, ki so primerni in namenjeni uporabi na prostem.** Uporaba električnega podaljška, ki je izdelan za uporabo na prostem, zmanjša tveganje električnega udara.
- f) **Če se uporabi električnega orodja v vlažnem okolju ne da izogniti, uporabljajte zaščitno stikalo za okvarni tok.** Uporaba zaščitnega stikala za okvarni tok zmanjša tveganje električnega udara.

3. Varnost oseb

- a) **Ves čas bodite pozorni, pazite, kaj delate in pri delu z električnim orodjem ravnajte razumno. Orodja ne uporabljajte, če ste utrujeni ali če ste pod vplivom droge, alkohola ali zdravil.** Trenutek nepozornosti med uporabo orodja lahko povzroči resne poškodbe.
- b)  **Vedno uporabljajte osebno zaščitno opremo in vedno zaščitna očala.** Uporaba osebne zaščitne opreme kot so maska za prah, delovni čevlji z zaščito proti drsenju, zaščitna čelada ali zaščita sluha, odvisno od načina uporabe električnega orodja, zmanjšuje tveganje nastanka poškodb.
- c) **Preprečite nenameren vklop naprave. Prepričajte se, da je električno orodje izklopljeno, preden ga priključite na oskrbo s tokom, dvignite ali nosite.** Če imate pri nošenju naprave prst na stikalu za VKLOP / IZKLOP ali je naprava vklopljena, to lahko vodi do povzročitve nesreč.
- d) **Pred vklopom orodja odstranite vsa orodja, ki jih potrebujete za nastavitve in vse vijakne ključe.** Orodje ali ključ v vrtečem se delu orodja bi lahko povzročil poškodbe.
- e) **Izogibajte se abnormalni telesni drži. Skrbite za varno stojišče in pazite na ravnotežje.** Na ta način lahko napravo, še posebev v nepričakovanih situacijah, bolje kontrolirate.
- f) **Oblečeni bodite v primerna oblačila. Ne nosite širokih oblačil ali nakita. Poskrbite, da v bližini vrtečih se delov stroja ne pridejo lasje, oblačila in rokavice.** Ohlapna oblačila, nakit ali dolgi lasje bi se lahko ujeli v premikajoče se dele.
- g) **Kadar je vgrajena oprema za odsesavanje ali prestrezanje prahu, se prepričajte, da je oprema priključena in pravilno uporabljena.** Uporaba opreme zmanjša ogrožanje zaradi prahu.

4. Skrbno ravnanje in uporaba električnega orodja

- a) **Naprave ne preobremenjujte. Za vaše delo uporabljajte za to namenjeno električno orodje.** Z ustreznim električnim orodjem boste v določenem območju zmogljivosti delali bolje in bolj varno.
- b) **Ne uporabljajte električnega orodja, čigar stikalo je defektno.** Električno orodje, ki se ne da več vklopiti ali izklopiti, je nevarno in ga je treba dati v popravilo.
- c) **Preden izvajate nastavitve na napravi, zamenjujete dele opreme ali napravo date iz rok, izvlecite električni vtič iz vtičnice. Ti previdnosti ukrepi preprečujejo nenameren zagon električnega orodja. Ti previdnosti ukrepi preprečujejo nenameren zagon naprave.**
- d) **Neuporablano električno orodje hranite zunaj dosega otrok. Osebam, ki z napravo niso seznanjene ali niso prebrale teh navodil, uporabe naprave ne dovolite.** Električno orodje je nevarno, če ga uporabljajo neizkušene osebe.

- e) **Napravo skrbno negujte. Kontrolirajte, če premikajoči se deli naprave brezhibno delujejo in se ne zatikajo, če so deli naprave odlomljeni ali poškodovani, ter da delovanje naprave ni ovirano. Poškodovane dele dajte pred ponovno uporabo naprave v popravilo.** Vzrok za mnoge nesreče je slabo vzdrževano električno orodje.
- f) **Poskrbite, da bodo rezalna orodja vedno ostra in čista.** Skrbno vzdrževana rezalna orodja z ostrimi rezili se ne zatikajo in so lažje vodljiva.
- g) **Električna orodja, dodatno opremo, nastavke itd. uporabljajte v skladu z navodili za uporabo in na način, ki je predpisan posebej za ta specialni tip stroja. Vedno upoštevajte delovne pogoje in vrsto dela, ki ga želite opraviti.** Uporaba električnih orodij v namene, ki se razlikujejo od namenov, ki jih je predvidel proizvajalec, lahko povzroči nastanek nevarnih situacij.

5. Servis

- a) **Vaše naprave dajte v popravilo servisni službi ali strokovnjaku za električne naprave, popravilo pa naj poteka samo z originalnimi nadomestnimi deli.** Na ta način se zagotovi, da varnost naprave ostane ohranjena.



Za sabljaste žage specifična varnostna opozorila

Da se izognete nevarnostim poškodb in požara kot tudi ogrožanju zdravja:

- **Kadar izvajate delovne operacije, pri katerih uporabljeno električno orodje lahko zadene ob skrito električno napeljavo ali lastni priključni kabel, držite napravo samo na izoliranih površinah za prijemanje.** Kontakt z vodnikom, ki je pod napetostjo, lahko premosti napetost na kovinske dele naprave in povzroči udar električnega toka.

- Kadar delate na prostem, napravo preko zaščitnega stikala (FI) za okvarni tok priključite z maksimalnim sprožilnim tokom 30 mA.
- Obdelovanec zavarujte. Za fiksiranje obdelovanca uporabljajte vpenjalne priprave / prirežež. Tako je bolj varno fiksiran, kot v vaši roki.
- Z rokami se nikoli ne opirajte pred ali za napravo in na površino, ki jo nameravate obdelovati, ker v primeru zdrsa obstaja nevarnost poškodb.
- V primeru nevarnosti takoj potegnite vič iz vtičnice.
- Kabel vedno speljite stran od naprave nazaj.
- **NEVARNOST POŽARA ZARADI LETENJA ISKER!** Kadar žagate kovine, nastajajo iskre. Zaradi tega obvezno pazite na to, da ne ogrožate oseb in se v bližini delovnega območja ne nahajajo vnetljivi materiali.

⚠ OPOZORILO! STRUPENI HLAPI!

Obdelovanje škodljivega / strupenega prahu predstavlja ogrožanje zdravja za upravljavca naprave ali osebe, ki se nahajajo v bližini.



Nosite zaščitna očala in zaščitno protiprašno masko!

- Materialov, ki vsebujejo azbest, se ne sme obdelovati. Azbest velja za kancerogeno snov.
- Pri žaganju gradbenih materialov upoštevajte zakonska določila in priporočila proizvajalca.
- Ne obdelujte navlaženih materialov ali vlažnih površin.
- Materialu, ki ga želite obdelovati, se približajte samo z vklopljeno napravo.
- ⚠ **POZOR!** Kadar naprava obratuje, se izogibajte stiku s fiksnimi predmeti - nevarnost povratnega udarca!
- Podstavek 5 mora biti vedno pritisnjen ob obdelovanec, kadar naprava obratuje.
- Napravo vedno izklopite in pustite, da se zaustavi, preden jo odložite.
- Uporabljajte samo ostre in brezhibne žagine liste. Razpokane, zvite ali neostre žagine liste takoj zamenjajte.
- Naprava mora biti vedno čista, suha in očiščena olj ali maziv.

● Originalna oprema / originalne dodatne naprave

■ Uporabljajte samo dodatno opremo, ki je navedena v navodilu za uporabo.

Uporaba drugih orodij ali opreme, kot je navedeno v navodilu za uporabo, lahko za vas predstavlja nevarnost poškodb.

● Informacije o žaginih listih

Lahko uporabljate katerekoli žagine liste, pod pogojem, da se prilega $1/2''$ (12,7 mm) enoti za univerzalno vpenjanje. Za vsak namen uporabe sabljaste žage se da v trgovinah dobiti optimirane žagine liste v različnih dolžinah.

Opozorilo: TPI = teeth per inch = število zob na 2,54 cm

Žagin list za les [11]:

Dimenzije: 152 x 1,25 mm, 6 TPI

Najbolj primeren: za žaganje konstrukcijskega lesa, vezanih plošč, lesenih plošč in vezanega lesa, tudi za globoke reze.

Dvokovinski žagin list [12]:

Dimenzije: 156 mm, 18 TPI

Najbolj primeren: za žaganje pločevin, profilov in cevi – fleksibilen in odporen proti lomljenju.

● Pred začetkom uporabe

● Montaža / menjavanje žaginega lista

A OPOZORILO! Pred vsemi deli na napravi potegnite električni vtič iz vtičnice. V nasprotnem primeru grozi nevarnost poškodb.

- Zavrtite hitrovpenjalno glavo [7] in jo zadržite v tem položaju.
- Žagin list, ki ga potrebujete, do konca potisnite v hitrovpenjalno glavo [7]. Žagin list se zaskoči.
- Spustite hitrovpenjalno glavo [7], ki se mora vrniti v izhodiščni položaj. Žagin list je zdaj zapahjen.

● Vrtenje ročaja naprave

A OPOZORILO! NEVARNOST POŠKODB!

Pred vsemi deli na napravi potegnite električni vtič iz vtičnice. Ročaj [4] se da vrteti v desno ali v levo za 90°. Na ta način lahko stikalo za VKLOP / IZKLOP [3] spravite v ugodnejši položaj, odvisno od delovnih pogojev.

- Pritisnite tipko za sprostitev [10] in ročaj [4] zavrtite v desno ali levo.
- Pustite, da se ročaj [4] zaskoči.

● Nastavljanje podstavka

A OPOZORILO! NEVARNOST POŠKODB!

Pred vsemi deli na napravi potegnite električni vtič iz vtičnice.

- Podnožje [5] nastavite ustrezno z globino žaganja.
- V ta namen sprostite fiksno ročico [8] in podstavek [5] spravite v ustrezni položaj.
- Ta položaj zapahnite, tako da pritegnete fiksno ročico [8].

● Predizbira števila nihajev

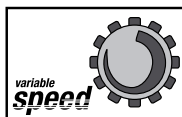

S pomočjo nastavnega kolesca [1] lahko vnaprej nastavite zeleno število nihajev (- = najmanjše število nihajev, + = največje število nihajev). Število nihajev se lahko spreminja tudi med obratovanjem.

● Začetek uporabe

● Vklp in izklop

Pri obratovanju lahko izbirate med trenutnim in nepretrganim obratovanjem.

Vklp trenutnega obratovanja:

- Pritisnite stikalo za VKLOP / IZKLOP [3].

IZKLOP trenutnega obratovanja:

- Spustite stikalo za VKLOP / IZKLOP **[3]**.

VKLOP nepretrganega obratovanja:

- Stikalo za VKLOP / IZKLOP **[3]** pritisnite in ga v pritisnjenem stanju blokirajte s pomočjo stikala za aretiranje **[2]**.

IZKLOP nepretrganega obratovanja:

- Pritisnite stikalo za VKLOP / IZKLOP **[3]** in ga zopet spustite.

● Varno vodenje sabljaste žage

Za prilagajanje obdelovancu in varno prileganje površini je podstavek **[5]** vrtljiv. Vedno mora biti pritisnjen ob obdelovanec, kadar naprava obratuje.

● Delovna navodila za žaganje

- Material, ki ga želite obdelovati, prekontrolirajte na tujke kot so žebliji, vijaki itn. in le-te odstranite.
- Pazite na to, da prezračevalne reže ne prekrijete.
- Napravo vklopite in jo šele nato približajte materialu, ki ga nameravate obdelovati.
- Če se žagin list zatakne, napravo takoj izklopite. Že zažagano špranjo razmaknite s primernim orodjem in žagin list izvlecite.
- Žagin list in število nihajev prilagodite materialu, ki ga želite obdelovati.
- Za vsak namen uporabe sabljaste žage se da v trgovinah dobiti optimirane žagine liste v različnih dolžinah.
- Material žagajte tako, da se enakomerno pomikate naprej.

Žaganje stičnih površin:

S fleksibilnimi žaginimi listi, pod pogojem, da so ustrezne dolžine, lahko predolge obdelovance, kot npr. cevi, odžagate takoj ob steni.

Ravnajte kot sledi:

1. Žagin list prislonite direktno ob steno.
2. S pritiskom v stran žagin list upognite tako, da je podstavek **[5]** pritisnjen ob steno.

3. Napravo vklopite kot je opisano in obdelovanec s konstantnim pritiskom odžagajte.

Globinsko žaganje:

⚠ POZOR! NEVARNOST POVRATNEGA UDARCA! Globinske reze se sme izvajati samo v mehkih materialih (lesu ipd.).

Ravnajte kot sledi:

1. Žagin list s spodnjim robom podstavka **[5]** postavite na obdelovanec. Vključite napravo.
2. Žagin list nagnite naprej in z njim zažagajte v globino obdelovanca.
3. Žagin list postavite navpično in žagajte naprej vzdolž linije reza.

Opozorilo: Žagin list, ki ga nameravate uporabiti, ne sme biti daljši od 152 mm!

● Vzdrževanje in čiščenje

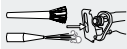
- Pred vsemi čistilnimi deli električni vtič potegnite iz vtičnice.
- Žagin list zamenjajte takoj, ko so njegovi zobje topi in žaganja ni več mogoče izvajati popolnoma brezhibno.
- Naprava in prezračevalne reže morajo biti vedno čiste. Pri zamašenih prezračevalnih režah grozi nevarnost pregrevanja in/ali okvare naprave.
- Napravo po zaključku del očistite.
- Tekočine ne smejo prodreti v notranjost naprave. Za čiščenje ohišja uporabljajte krpo. Nikoli ne uporabljajte bencina, topil ali čistilnih sredstev, ki lahko poškodujejo plastiko.
-  Enoto za vpenjanje žaginega lista po potrebi čistite s čopičem ali z izpihovanjem s pomočjo komprimiranega zraka.

● Servis

- **⚠ OPOZORILO!** Vaše naprave dajte v popravilo samo kvalificiranemu stro-

kovnemu osebju in samo z uporabo originalnih nadomestnih delov. S tem se zagotovi, da varnost naprave ostane ohranjena.

- **⚠ OPOZORILO!** Zamenjavo električnega vtiča ali priključnega kabla vedno dajte v delo proizvajalcu naprave ali njegovi službi za pomoč strankam.

S tem se zagotovi, da varnost naprave ostane ohranjena.

● Garancija

Ta naprava ima 3 leta garancije od datuma nakupa. Naprava je bila skrbno izdelana in pred dobavo natančno preverjena. Prosimo, da blagajniški račun shranite kot dokazilo o nakupu. V primeru uveljavljanja garancije se po telefonu obrnite na svojo servisno službo. Samo tako je zagotovljeno brezplačno pošiljanje vašega izdelka.

Garancija velja le za napake pri materialu ali izdelavi, ne pa tudi za poškodbe pri transportu, potrošne dele ali za poškodbe lomljivih delov, npr. stikal ali akumulatorjev. Izdelek je namenjen izključno za zasebno in ne za poslovno uporabo.

V primeru zlorabe ali nepravilnega ravnanja, pri uporabi sile ter pri posegih, ki jih ni izvedla naša pooblaščenca servisna poslovalnica, garancija preneha veljati. Vaših zakonskih pravic ta garancija ne omejuje.

Jamstvo ne podaljša garancijske dobe. To velja tudi za zamenjane in popravljene dele. Morebitne poškodbe in pomanjkljivosti, ki obstajajo že pri nakupu, je treba javiti takoj po razpakiranju, najpozneje pa dva dni po datumu nakupa. Popravila po preteku garancijske dobe je treba plačati.

SI
Servis Slovenija
Phone: 080080917
e-mail: kompernass@lidl.si

IAN 85969

● Odstranjevanje



Embalaža sestoji iz naravi prijaznih materialov, ki jih lahko odvržete v lokalne zbiralnike za recikliranje odpadkov.



Električnega orodja ne mečite med hišne odpadke!

V skladu z evropsko direktivo 2002/96/EC o starih električnih napravah in njenim izvajanjem v narodnem pravu je treba električno orodje zbirati ločeno in vrniti v naravi primerno ponovno predelavo.

Vse o možnostih za odstranjevanje odsluženih naprav boste izvedeli pri vaši občinski ali mestni upravi.

● **Izjava o skladnosti /
Izdelovalec C €**

Mi, podjetje Kompernaß GmbH, za dokumente odgovorna oseba: gospod Semi Uguzlu, Burgstr. 21, D-44867 Bochum, Nemčija, izjavljamo, da je ta izdelek skladen z naslednjimi normativi, normativnimi dokumenti in direktivami ES:

**Direktiva o strojih
(2006 / 42 / EC)**

**Direktiva ES o nizkonapetostni električni
opremi (2006 / 95 / EC)**

**Elektromagnetna kompatibilnost
(2004 / 108 / EC)**

**RoHS Direktiva
(2011 / 65 / EU)**

Uporabljeni harmonizirani standardi

EN 60745-1:2009

EN 60745-2-11:2003+A11+A1+A12

EN 55014-1:2006+A1

EN 55014-2:1997+A1+A2

EN 61000-3-2:2006+A1+A2

EN 61000-3-3:2008

Oznaka tipa / Naprave:

Sabljasta žaga PFS 710 A1

Date of manufacture (DOM): 12-2012

Serijska številka: IAN 85969

Bochum, 31.12.2012



Semi Uguzlu

- Vodja kakovosti -

Pridržujemo si pravico do tehničnih sprememb.

Kompernaß GmbH
Burgstraße 21
D-44867 Bochum

SI

☎ 080080917



Garancijski list

1. S tem garancijskim listom jamčimo Kompernaß GmbH, da bo izdelek v garancijskem roku ob normalni in pravilni uporabi brezhibno deloval in se zavezuje, da bomo ob izpolnjenih spodaj navedenih pogojih odpravili morebitne pomanjkljivosti in okvare zaradi napak v materialu ali izdelavi oz. po svoji presoji izdelek zamenjali ali vrnili kupnino.
2. Garancija je veljavna na ozemlju Republike Slovenije.
3. Garancijski rok za proizvod je 3 leta od dneva nabave.
4. Kupec je dolžan okvaro javiti pooblaščenemu servisu oz. se informirati o nadaljnjih postopkih na zgoraj navedeni telefonski številki. Svetujemo vam, da pred tem natančno preberete navodila o sestavi in uporabi izdelka.
5. Kupec je dolžan pooblaščenemu servisu predložiti garancijski list in račun, kot potrdilo in dokazilo o nakupu.
6. V primeru, da proizvod popravlja nepooblaščen servis ali oseba, kupec ne more uveljavljati zahtevkov iz te garancije.
7. Vzroki za okvaro oz. nedelovanje izdelka morajo biti lastnosti stvari same, in ne vzroki, ki so zunaj proizvajalčeve oz. prodajalčeve sfere. Kupec ne more uveljavljati zahtevkov iz te garancije, če se ni držal priloženih navodil za sestavo in uporabo izdelka ali, če je izdelek kakorkoli spremenjen ali nepravilno vzdrževan.
8. Jamčimo servisiranje in rezervne dele za minimalno dobo, ki je zahtevana s strani zakonodaje.
9. Obrabni deli oz. potrošni material so izvzeti iz garancije.
10. Vsi potrebni podatki za uveljavljanje garancije se nahajajo na dveh ločenih dokumentih (garancijski list, račun).
11. Ta garancija proizvajalca ne izključuje pravic potrošnika, ki izhajajo iz odgovornosti prodajalca za napake na blagu.

Prodajalec:

Lidl d.o.o.k.d., Pod lipami 1, SI-1218 Komenda

Úvod

Použití ke stanovenému účelu.....	Strana 48
Vybavení.....	Strana 48
Rozsah dodávky	Strana 48
Technické údaje	Strana 49

Všeobecné bezpečnostní pokyny pro elektrické nástroje

1. Bezpečnost na pracovišti	Strana 49
2. Elektrická bezpečnost.....	Strana 49
3. Bezpečnost osob	Strana 50
4. Pečlivé zacházení s elektrickými nástroji a jejich použitím	Strana 50
5. Servis	Strana 51
Bezpečnostní pokyny specifické pro šavlovité pily	Strana 51
Originální příslušenství / přídavná zařízení	Strana 51
Informace k pilovým listům	Strana 52

Před uvedením do provozu

Montáž / výměna pilového listu	Strana 52
Otočení rukojetí zařízení	Strana 52
Přestavení nožní desky.....	Strana 52
Předvolba počtu zdvihů.....	Strana 52

Uvedení do provozu

Zapínání a vypínání.....	Strana 52
Bezpečné vedení šavlovité pily	Strana 53
Pracovní pokyny k řezání	Strana 53

Údržba a čištění..... Strana 53











Servis..... Strana 53

Záruka..... Strana 54

Zlikvidování..... Strana 54

Prohlášení o shodnosti / Výrobce..... Strana 55

V tomto návodu k obsluze / na zařízení jsou použity následující piktogramy:

	Čtěte návod k obsluze!		Třída ochrany II
	Dodržujte bezpečnostní pokyny a řiďte se upozorněními!		Noste ochranné brýle, ochranu sluchu, ochrannou masku proti prachu a ochranné rukavice.
	Pozor na zranění elektrickým proudem! Nebezpečí smrtelného úrazu!		Chraňte elektrický nástroj před dětmi!
	Nebezpečí výbuchu!		Nebezpečí ohrožení života úrazem elektrickým proudem při poškození síťového kabelu nebo síťové zástrčky!
	Voltů (Střídavé napětí)		Obal i přístroj nechte zlikvidovat v souladu s předpisy o ochraně životního prostředí!
	Wattů (Příkon)		

Pila ocaska PFS 710 A1

nestanovenému účelu nepřevzme výrobce ručení. Zařízení není určeno k průmyslovému použití.

● Úvod



Blahopřejeme vám ke koupi nového výrobku. Rozhodli jste se pro kvalitní produkt. Návod k obsluze je součástí tohoto výrobku. Obsahuje důležité pokyny pro bezpečnost, použití a likvidaci. Před použitím výrobku se seznámte se všemi pokyny k obsluze a bezpečnostními pokyny. Používejte výrobek jen popsaným způsobem a na uvedených místech. Při předání výrobku třetí osobě předejte i všechny podklady.

● Použití ke stanovenému účelu

Zařízení je s pevným dorazem určeno k řezání, zkracování a přizpůsobování dřeva, umělé hmoty a stavebnin. Šavlovitá pila se hodí pro hrubé práce řezání pilou, rovné a zakřivené řezy a odděluje se zarovnanou plochou. Dbejte laskavě na informace k pilovým listům a pracovní pokyny pro řezání. Kterékoli jiné použití nebo změna na stroji neplatí jako použití ke stanovenému účelu a skrývá značná nebezpečí úrazu. Za škody vzniklé z použití k

● Vybavení

- 1 Nastavovací kolečko předvolba počtu zdvihů
- 2 Zajišťovací spínač
- 3 Spínač ZAP / VYP
- 4 Rukojeť
- 5 Nožní deska
- 6 Pilový list
- 7 Rychloupínací skličidlo
- 8 Zajišťovací páka nožní desky
- 9 Kryt uhlíkových kartáčků
- 10 Odblokovací tlačítko
- 11 Pilový list pro dřevo
- 12 Bimetalový pilový list

● Rozsah dodávky

- 1 Pila ocaska PFS 710 A1
- 1 Pilový list do dřeva HCS 152 mm
- 1 Bimetalový pilový list 156 mm
- 1 návod k obsluze

● Technické údaje

Jmenovité napětí:	230V~ 50Hz
Jmenovitý příkon:	710W
Jmenovitý počet zdvihů při chodu naprázdno:	n_0 0–2800 min ⁻¹
Délka zdvihu:	20 mm
Max. řezný výkon:	Dřevo 160 mm Hliník 18 mm Kov 8 mm
Upínač pilového listu:	1/2" (12,7 mm)
Ochranná třída:	II/□

Informace o hluku a vibracích:

Naměřená hodnota pro hluk vyšetřená podle EN 60745. Úroveň hluku elektrického nástroje ohodnocená A činí podle typu:

Hladina akustického tlaku: 88,27 dB(A)

Hladina akustického výkonu: 99,27 dB(A)

Nejistota K: 3 dB



Noste ochranu sluchu!

Hodnocené zrychlení, typické:

Vibrace přenášené do rukou

a paží: $a_{rh} = 12,669 \text{ m/s}^2$

Nejistota K = 1,5 m/s²

▲ VÝSTRAHA! Hladina vibrací uvedená v tomto návodu k obsluze byla měřena postupem v souladu se standardizovanou zkouškou popsanou v normě EN 60745 a může se použít pro srovnávání přístrojů. Hodnotu emise vibrací je možné použít k počátečnímu posouzení jejich vyloučení. Hladina vibrací se mění podle použití elektrického nástroje a v některých případech může přesahovat hodnotu udanou v těchto návodech. Zátěž vibracemi by mohla být podceněna, používá-li se elektrický nástroj pravidelně tímto způsobem.

Upozornění: Pro přesný odhad zatížení vibracemi během určité pracovní časové oblasti by se měly vzít na zřetel i doby, v nichž je zařízení vypnuto, nebo je-li zařízení v chodu, avšak není skutečně použito. Tím lze zatížení vibracemi přes celou pracovní časovou oblast zřetelně zredukovat.



Všeobecné bezpečnostní pokyny pro elektrické nástroje

▲ VÝSTRAHA! Přečtěte si všechny bezpečnostní pokyny a návody! Zanedbání při dodržování bezpečnostních pokynů a návodů mohou způsobit úraz elektrickým proudem, požár a/nebo těžká poranění.

Uchovejte všechny bezpečnostní pokyny a návody pro budoucnost!

Pojem „elektrický nástroj“ uvedený v bezpečnostních pokynech se vztahuje na elektrické nástroje napájené ze sítě (se sítovým kabelem) a na elektrické nástroje napájené akumulátorem (bez sítového kabelu).

1. Bezpečnost na pracovišti

- Svou pracovní oblast udržujte tak, aby byla čistá a dobře osvětlená.** Nepořádek a neosvětlené pracovní oblasti mohou vést k úrazům.
- Nepracujte se zařízením v okolí ohroženém výbuchem, v němž se nacházejí kapaliny, plyny nebo prachy.** Elektrické nástroje vyrábějí jiskry, které mohou zapálit prach nebo páry.
- Elektrické nástroje během používání chráňte před dětmi a jinými osobami.** Při rozptýlení byste mohli ztratit kontrolu nad zařízením.



2. Elektrická bezpečnost

- Sítová zástrčka zařízení se musí hodit do zásuvky. Zástrčka se nesmí žádným způsobem změnit. Nepoužívejte zástrčky s adaptérem společně a se zařízeními s ochranným uzemněním.** Nezměněné zástrčky a líčující zásuvky snižují riziko úrazu elektrickým proudem.
- Vyhnete se tělesnému kontaktu s uzemněnými povrchy, jako jsou potru-**

bí, topení, sporáky a chladničky. Existuje zvýšené riziko úrazu elektrickým proudem, je-li vaše tělo uzemněno.

c) **Zařízení chraňte před deštěm nebo vlhkem.** Vniknutí vody do elektrického zařízení zvyšuje riziko úrazu elektrickým proudem.

d)  **Kabel nepoužívejte k nestanovenému účelu jako je nošení zařízení, pověšení nebo vytáhnutí zástrčky ze zásuvky.** Chraňte kabel před horkem, olejem, ostrými hranami nebo se pohyblivými díly zařízení. Poškozené nebo zapletené kabely zvyšují riziko úrazu elektrickým proudem.

e) **Při práci s elektrickým nástrojem venku použijte jen prodlužovací kabely, které jsou povoleny pro vnější oblast.** Použití prodlužovacího kabelu povoleného pro vnější oblast snižuje riziko úrazu elektrickým proudem.

f) **Nelze-li se vyhnout provozu elektrického nástroje ve vlhkém okolí, použijte ochranný spínač proti chybnému proudu.** Použití ochranného spínače proti chybnému proudu snižuje riziko úrazu elektrickým proudem.

3. Bezpečnost osob

a) **Buďte neustále pozorní, dbejte na to, co činíte a dejte se s rozumem do práce s elektrickým nástrojem. Nikdy nepoužívejte zařízení, jste-li unaveni nebo pod vlivem drog, alkoholu a léků.** Už okamžik nepozornosti při použití zařízení může vést k závažným poraněním.

b)  **Noste osobní ochranné vybavení a vždy ochranné brýle.** Nošení osobního ochranného vybavení, jako je maska proti prachu, protiskluzná bezpečnostní obuv, ochranná přilba nebo ochrana proti sluchu, v závislosti na druhu a použití elektrického nástroje, zmenšuje riziko poranění.

c) **Zabraňte nechtěnému uvedení do provozu. Před připojením k napájecímu napětí, před upnutím a nošením elektrického nástroje se ujistěte, že je**

vypnut. Máte-li při nošení zařízení prst na spínači ZAP/VYP nebo je zařízení zapnuto, může dojít k úrazům.

d) **Před zapnutím zařízení odstraňte nastavovací nářadí nebo šroubováky.** Nástroj nebo šroubovák, který se nachází v rotujícím dílu zařízení může způsobit poranění.

e) **Vyhnete se neobvyklému držení hlavy. Pečujte vždy o bezpečnou stabilní polohu a udržujte neustále rovnováhu.** Tím můžete zařízení zejména v neočekávaných situacích lépe kontrolovat.

f) **Noste vhodný oděv. Nenoste volný oděv nebo šperky. Chraňte vlasy, oděv a rukavice před pohyblivými díly.** Volný oděv, šperk nebo vlasy mohou být zachyceny samopohyblivými díly.

g) **Jsou-li namontována zařízení k vysávání a zachycování prachu, ujistěte se, že jsou tato připojena a správně použita.** Správné použití těchto zařízení snižuje ohrožení prachem.

4. Pečlivé zacházení s elektrickými nástroji a jejich použití

a) **Zařízení nepřetěžujte. Pro práci použijte k tomu určených elektrických nástrojů.** S vhodným elektrickým nástrojem pracujete lépe a bezpečněji v udaném výkonostním rozsahu.

b) **Nepoužívejte elektrický nástroj, jehož vypínač je defektní.** Elektrický nástroj, který nelze zapínat a vypínat, je nebezpečný a musí se opravit.

c) **Před nastavením zařízení, výměně dílů příslušenství nebo odstavením zařízení vytáhněte zástrčku ze zásuvky.** Toto preventivní opatření brání nechtěnému spuštění zařízení.

d) **Nepoužité elektrické nástroje skladujte tak, aby byly z dosahu dětí. Zařízení nenechejte používat osobami, které s ním nejsou seznámeny nebo které si nepřčetly tyto návody.** Elektrické nástroje jsou nebezpečné, používají-li je nezkušené osoby.

- e) **Ošetřujte zařízení s pečlivostí. Zkontrolujte, fungují-li pohyblivé díly zařízení a neuvázly-li, jsou-li díly zlomené nebo poškozené, takže je funkce zařízení ohrožena. Před použitím zařízení nechejte poškozené díly opravit.** Příčina mnohých úrazů tkví ve špatně udržovaných elektrických nástrojích.
- f) **Udržujte řezací nástroje ostré a čisté.** Pečlivě ošetřované řezací nástroje s ostrými řeznými hranami neuvážnou tak často a lze je snadněji vést.
- g) **Použijte elektrické nástroje, příslušenství, náhradní nástroje atd. podle těchto návodů a tak, jak je pro tento speciální typ nástroje předepsáno. Přitom přihlédněte k pracovním podmínkám a prováděné činnosti. Použití elektrických nástrojů pro jiná než určená použití může vést k nebezpečným situacím.**

5. Servis

- a) **Zařízení nechejte opravit jen místem servisu nebo odbornou elektrickou dílnou a jen s originálními náhradními díly.** Tím se zajistí, že bezpečnost zařízení zůstane zachována.



Bezpečnostní pokyny specifické pro šavlovité pily

Aby se zabránilo nebezpečí požáru a poranění, jakož i ohrožení zdraví:

- **Držte elektrický nástroj na izolovaných plochách zejména při pracích, při kterých může nástroj zasáhnout skrytá vedení elektrického proudu nebo vlastní přívodní kabel.** Kontakt s vodičem pod napětím může uvést pod napětí i kovové části zařízení a vést k úrazu elektrickým proudem.
- Pracujete-li venku, připojte zařízení prostřednictvím ochranného spínače proti chybnému proudu (FI) s maximálním spouštěcím proudem 30 mA.

- Zajistěte obrobek. K pevnému uchycení obrobku použijte upínacího zařízení / svěráku. Tím je bezpečněji držen než ve vaší ruce.
- V žádném případě neopírejte ruce vedle zařízení nebo před ním a zpracovávanou plochou, neboť jinak existuje nebezpečí poranění při sklouznutí.
- Při nebezpečí okamžitě vytáhněte síťovou zástrčku ze zásuvky.
- Síťový kabel ved'te vždy dozadu z přístroje ven.
- **NEBEZPEČÍ POŽÁRU V DŮSLEDKU LETU JISKER!** Při broušení kovů vzniká let jisker. Dbejte na to, aby nebyly ohroženy osoby a v blízkosti pracovní oblasti se nenacházely hořlavé materiály.

⚠ VÝSTRAHA! JEDOVATÉ PÁRY! Zpracování škodlivých / jedovatých prachů představuje ohrožení zdraví pro obsluhující osoby nebo osoby vyskytující se v blízkosti.



Noste ochranné brýle a ochrannou masku proti prachu.

- Materiál obsahující azbest se nesmí zpracovat. Azbest patří jako materiál vyvolávající rakovinu.
- Při řezání stavebnin dbejte na zákonné předpisy a doporučení výrobce.
- Nezpracovávejte navlhčené materiály nebo vlhké plochy.
- Zařízení ved'te jen zapnuté proti zpracovávanému materiálu.

⚠ POZOR! Bezpodmínečně zabraňte kontaktu s pevnými předměty, je-li zařízení v provozu – nebezpečí zpětného nárazu!

- Základová deska  musí být neustále přiložena k obrobku, je-li zařízení v provozu.
- Předtím než Zařízení odložíte, vždy je vypněte a nechejte je doběhnout.
- Používejte jen ostrých a bezvadných pilových listů. Rozpraskané, ohnuté a neostré pilové listy okamžitě vyměňte.
- Zařízení musí být neustále v čistotě, suché a bez skvrn olejí a maziv.

● Originální příslušenství / přídatná zařízení

- **Použijte jen příslušenství, které je uvedeno v návodu k použití.** Použití jiných

nástrojů použití než doporučených v tomto návodu k obsluze nebo jiného příslušenství může pro vás znamenat nebezpečí poranění.

● Informace k pilovým listům

Můžete použít jakýkoliv pilový list za předpokladu, že je opatřen vhodným upínačem - univerzální dřikem $1/2''$ (12,7 mm). Pro kterýkoliv účel použití šavlovité pily jsou v obchodě k dostání optimalizované pilové listy v různých délkách.

Upozornění: TPI = teeth per inch = počet zubů pro 2,54 cm

Pilový list na dřevo [11]:

Rozměry: 152 x 1,25 mm, 6 TPI

Nejlépe se hodí: k řezání konstrukčního dřeva, třískového, deskového dřeva a dřevotřísky, také pro hlubinné řezy.

Bimetalový pilový list [12]:

Rozměry: 156 mm, 18 TPI

Hodí se nejlépe: k řezání plechů, profilů a trubek - pružný a odolný proti zlomení.

● Před uvedením do provozu

● Montáž / výměna pilového listu

▲ VÝSTRAHA! Před všemi pracemi na zařízení vytáhněte síťovou zástrčku ze zásuvky. Jinak existuje nebezpečí poranění.

- Otočte rychloupínací skličidlo [7] a držte je otočené.
- Přitlačte potřebný pilový list až nadoraz do rychloupínacího skličidla [7]. Pilový list zapadne.
- Uvolněte rychloupínací skličidlo [7], musí se vrátit zpět do výchozí polohy. Výrobek je nyní zablokovaný.

● Otočení rukojeti zařízení

▲ VÝSTRAHA! NEBEZPEČÍ PORANĚNÍ!

Před všemi pracemi na zařízení vytáhněte síťovou zástrčku ze zásuvky. Rukojeť [4] lze otočit o 90° doprava nebo doleva. Tím lze spínač ZAP/VYP [3]

vždy podle pracovní podmínky uvést do příznivější polohy.

- Stiskněte odblokovací tlačítko [10] a otočte rukojeť [4] doprava nebo doleva.
- Nechejte rukojeť [4] zapadnout.

● Přestavení nožní desky

▲ VÝSTRAHA! NEBEZPEČÍ PORANĚNÍ!

Před všemi pracemi na zařízení vytáhněte síťovou zástrčku ze zásuvky.

- Přestavte vždy podle hloubky řezu nožní desku [5].
- K tomu uvolněte zajišťovací páku [8] a uveďte nožní desku [5] do příslušné polohy.
- Tuto polohu zablokujte tím, že zajišťovací páku [8] utáhnete.

● Předvolba počtu zdvihů

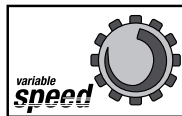

Nastavovacím kolečkem [1] můžete předvolit žádoucí počet zdvihů (- = nejmenší počet zdvihů, + = nejvyšší počet zdvihů).

Počet zdvihů lze změnit i během provozu.

● Uvedení do provozu

● Zapínání a vypínání

Při provozu můžete volit mezi mžikovým a trvalým provozem.

Zapínání mžikového provozu:

- Stiskněte spínač ZAP/VYP [3].

Vypínání mžikového provozu:

- Uvolněte spínač ZAP/VYP [3].

Zapínání trvalého provozu:

- Stiskněte spínač ZAP/VYP [3] a upevněte jej ve stisknutém stavu zajišťovacím spínačem [2].

Vypínání trvalého provozu:

- Stiskněte spínač ZAP/VYP  a znovu jej uvolněte.

● Bezpečné vedení šavlovité pily

K přizpůsobení k obrobku a ke stabilní podpěře je základová deska  otočná. Musí být neustále přiložena k výrobku, je-li přístroj v provozu.

● Pracovní pokyny k řezání

- Před zpracováním vždy zpracovávaný materiál přezkoušejte vzhledem cizím tělesům, jako jsou hřebíky, šrouby atd. a případně tyto odstraňte.
- Dbejte na to, aby nebyla zakryta větrací šterbina.
- Zařízení zapněte a teprve potom je přiveďte ke zpracovávanému materiálu.
- Jakmile pilový list uvízne, vždy okamžitě zařízení vypněte.
Vhodným nástrojem trochu rozepřete už uříznutou šterbinu a šavlovitou pilu vytáhněte.
- Přizpůsobte pilový list a počet zdvihů zpracovávanému materiálu.
- Pro kterýkoliv účel použití šavlovité pily jsou v obchodě k dostání optimalizované pilové listy v různých délkách.
- Řežte jen materiál s rovnoměrným posuvem.

Zarovnané řezání:

Pružnými pilovými listy, za předpokladu příslušné délky, můžete odříznout přečnivající obrobky, jako jsou např. trubky, bezprostředně na stěně.

Postupujte následujícím způsobem:

1. Pilový list přiložte přímo na stěnu.
2. Ohněte jej bočním tlakem na šavlovitou pilu tak, aby základová deska  přiléhala ke stěně.
3. Zařízení zapněte tak, jak je popsáno a odřízněte obrobek konstantním bočním tlakem.

Hlubinné řezání:

POZOR! NEBEZPEČÍ ZPĚTNÉHO RÁZU!

Hlubinné řezy se směřjí provádět jen v měkkých materiálech (dřevo apod.).

Postupujte následujícím způsobem:



1. Nasadte šavlovitou pilu s dolní hranou základové desky  na obrobek.
Zařízení zapněte.
2. Sklopte šavlovitou pilu dopředu a ponořte pilový list do obrobku
3. Postavte šavlovitou pilu kolmo a řežte dále podél linky řezu,

Upozornění: Používaný pilový list by neměl překročit max. délku 152 mm!

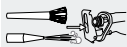
● Údržba a čištění

- Před všemi čistícími pracemi vytáhněte síťovou zástrčku ze zásuvky.
- Pilový list vyměňte, jakmile je jeho ozubení tupé a tím nelze více provést bezvadnou řeznou práci.
- Zařízení a větrací šterbinu udržujte neustále čisté.
- Po ukončení práce zařízení vyčistěte.
- Do vnitřku přístroje se nesmí dostat kapaliny. K čištění pouzdra používejte tkaniny. Nikdy nepoužívejte benzín, rozpouštědel nebo čističů, které působí agresivně na umělou hmotu.
-  Upínač pilového listu očistěte případně štětkem nebo vyfouknutím stlačeným vzduchem.

● Servis

-  **VÝSTRAHA! Vaše zařízení nechejte opravit jen kvalifikovaným odborným personálem a jen s originálními náhradními díly.** Tím se zajistí, že bezpečnost zařízení zůstane zachována.
-  **VÝSTRAHA! Výměnu zástrčky nebo síťového kabelu nechejte vždy provést výrobcem zařízení nebo jeho servisem.** Tím se zajistí, že bezpečnost zařízení zůstane zachována.

● Záruka

Na tento přístroj platí tříletá záruka od data zakoupení. Přístroj byl vyroben s nejvyšší pečlivostí a před odesláním prošel výstupní kontrolou. Uchovejte si, prosím, pokladní lístek jako doklad o nákupu. V případě uplatňování záruky kontaktujte telefonicky Vaši servisní službu. Pouze tak může být zajištěno bezplatné zaslání Vašeho zboží.

Záruka se vztahuje pouze na chyby materiálu nebo výrobní závady, ale ne na škody, vzniklé při přepravě, ne na součásti, podléhající rychlému opotřebení nebo na poškození křehkých dílů, jako jsou např. spínače nebo akumulátory. Výrobek je určen pouze pro privátní použití, ne průmyslové.

Při nesprávném a neodborném využívání, při použití násilí a při zásazích, které nebyly provedeny našimi autorizovanými servisními provozovny, záruční nároky zanikají. Vaše práva vyplývající ze zákona touto zárukou nejsou omezena.

Záruční doba se zárukou neprodlouží. Toto platí také pro náhradní díly a opravené součásti. Případné škody a vady, existující už při koupi, se musí hlásit ihned po vybalení, nejpozději však do dvou dnů od data nákupu. Po uplynutí záruční doby se provedené opravy musí zaplatit.

CZ

Servis Česko

Hotline: 800 143873

e-mail: kompernass@lidl.cz

IAN 85969

● Zlikvidování



Obal se skládá z ekologicky vhodných materiálů, které můžete zlikvidovat v místních recyklačních střediscích.



Elektrické nástroje neodhazujte do domácího smetí!

Podle Evropské směrnice 2002/96/EC o elektrických a elektronických vysloužilých přístrojích a realizace národního práva se musí opotřebované elektrické přístroje odděleně sebrat a odevzdat k ekologicky vhodnému opětovnému zužitkování.

○ možnostech ke zlikvidování vysloužilých přístrojů se dozvíte ve správě Vaší obce či města.

● **Prohlášení o shodnosti / Výrobce CE**

My, Kompernaß GmbH, pracovník zodpovědný za dokumentaci: pan Semi Uguzlu, Burgstr. 21, D-44867 Bochum, Německo, tímto prohlašujeme pro tento výrobek shodu s následujícími normami, normativními dokumenty a směrnicemi ES.

Směrnice o strojích (2006 / 42 / EC)

Směrnice ES o bezpečnosti elektrického zařízení nízkého napětí (2006 / 95 / EC)

Elektromagnetická kompatibilita (2004 / 108 / EC)

RoHS Směrnice (2011 / 65 / EU)

Použité sladěné normy

EN 60745-1:2009

EN 60745-2-11:2003+A11+A1+A12

EN 55014-1:2006+A1

EN 55014-2:1997+A1+A2

EN 61000-3-2:2006+A1+A2

EN 61000-3-3:2008

Typ / Označení přístroje:

Pila ocaska PFS 710 A1

Date of manufacture (DOM): 12-2012

Sériové číslo: IAN 85969

Bochum, 31.12.2012



Semi Uguzlu

- Manager jakosti -

Technické změny ve smyslu dalšího vývoje
jsou vyhrazeny.



Úvod

Používanie v súlade s určením	Strana 58
Vybavenie.....	Strana 58
Obsah dodávky	Strana 58
Technické údaje	Strana 59

Všeobecné bezpečnostné pokyny pre elektrické nástroje

1. Bezpečnosť pracovného miesta	Strana 59
2. Elektrická bezpečnosť	Strana 59
3. Bezpečnosť osôb.....	Strana 60
4. Bezpečná manipulácia a používanie elektrických nástrojov.....	Strana 60
5. Servis	Strana 61
Špecifické bezpečnostné upozornenia pre šablňové píly	Strana 61
Originálne príslušenstvo / originálne prídavné zariadenia	Strana 62
Informácie o pílových listoch.....	Strana 62

Pred uvedením do prevádzky

Montáž / výmena pílového listu	Strana 62
Otočenie rukoväti.....	Strana 62
Prestavenie dorazovej podložky.....	Strana 62
Predvoľba počtu zdvihov	Strana 62

Uvedenie do prevádzky

Zapnutie a vypnutie	Strana 63
Bezpečné vedenie šablňovej píly	Strana 63
Pracovné pokyny k píleniu.....	Strana 63

Údržba a čistenie

Strana 63

Servis

Strana 64

Záručná lehota

Strana 64

Likvidácia

Strana 64

Vyhlásenie o zhode / Vyhlásenie výrobcu

Strana 65

V tomto návode na obsluhu / na prístroji sú použité nasledujúce piktogramy:

	Prečítajte si návod na používanie!		Trieda ochrany (Krytie) II
	Dbajte na výstražné a bezpečnostné pokyny!		Noste ochranné okuliare, ochranu sluchu, masku proti prachu a ochranné rukavice.
	Pozor na úraz elektrickým prúdom! Smrteľné nebezpečenstvo!		Elektrické náradie držte mimo dosahu detí!
	Nebezpečenstvo výbuchu!		Nebezpečenstvo ohrozenia života zásahom elektrickým prúdom v dôsledku poškodeného kábla alebo zástrčky!
	Volt (Striedavé napätie)		Balenie prístroja a prístroj zlikvidujte ekologickým spôsobom!
	Watt (Užitočný výkon)		

Chvostová píla PFS 710 A1

● Úvod

 Blahoželáme vám ku kúpe nového výrobku. Rozhodli ste sa pre veľmi kvalitný výrobok. Návod na obsluhu je súčasťou tohto výrobku. Obsahuje dôležité upozornenia týkajúce sa bezpečnosti, používania a likvidácie. Skôr ako začnete výrobok používať, oboznámte sa so všetkými pokynmi k obsluhu a bezpečnosti. Výrobok používajte iba v súlade s popisom a v uvedených oblastiach používania. V prípade postúpenia výrobku ďalším osobám odovzdajte aj všetky dokumenty patriace k výrobku.

● Používanie v súlade s určením

Prístroj je vzhľadom na pevnú zarážku určený na pílenie, prírezávanie a prispôsobenie dreva, umelej hmoty a stavebných materiálov. Píla je vhodná na hrubé pílenie, rovné a zakrivené rezy a na zarovnané oddeľovanie plôch. Riadte sa informáciami o pilových listoch a pracovnými pokynmi k píleniu. Akékoľvek iné použitie alebo úprava stroja sa považuje za porušenie účelu použitia a je to spojené so značným rizikom úrazu. Výrobca nepreberá rúčenie

za škody vzniknuté v dôsledku použitia odporujúceho určenia. Prístroj nie je určený na priemyselné použitie.

● Vybavenie

- 1 regulačné koliesko predvoľby počtu zdvihov
- 2 aretačný spínač
- 3 spínač ZAP / VYP
- 4 rukoväť
- 5 dorazová podložka
- 6 pilový list
- 7 rýchloupínacie puzdro
- 8 aretačná páka dorazovej podložky
- 9 kryt uhlíkových kefiiek
- 10 tlačidlo odblokovania
- 11 pilový list do dreva
- 12 bimetalový pilový list

● Obsah dodávky

- 1 Chvostová píla PFS 710 A1
- 1 Pilový list do dreva HCS 152 mm
- 1 Bimetalový pilový list 156 mm
- 1 návod na obsluhu

● Technické údaje

Menovité napätie:	230V~ 50Hz
Menovitý príkon:	710W
Menovitý počet zdvihov pri voľnobehu:	n_0 0–2800 min ⁻¹
Dĺžka zdvihu:	20 mm
Max. rezný výkon:	Drevo 160 mm Hliník 18 mm Kov 8 mm
Upnutie pílového listu:	1/2" (12,7 mm)
Trieda ochrany:	II/□

Informácie o hluku a vibráciách:

Nameraná hodnota hluku stanovená v súlade s normou EN 60745. Typická hladina hluku elektrického náradia s hodnotením A dosahuje:
 Hladina akustického tlaku: 88,27 dB(A)
 Hladina akustického výkonu: 99,27 dB(A)
 Odchýlka K: 3 dB



Nosiť ochranu sluchu!

Vážené zrýchlenie, typické:

Vibrácia ruky a ramena $a_h = 12,669 \text{ m/s}^2$
 Odchýlka K = 1,5 m/s²

VAROVANIE! Hladina oscilácií uvedená v tomto návode bola stanovená podľa normalizovaného postupu EN 60745 a môže sa použiť na porovnanie prístrojov. Zadaná emisná hodnota oscilácií môže byť použitá i pre úvodné vyhodnotenie prerušenia. Hladina oscilácií sa mení závisle od použitého elektrického prístroja a v niektorých prípadoch môže byť vyššia ako hodnota stanovená v týchto pokynoch. Môže dôjsť k podceneniu vibračnej záťaže, ak sa elektrické náradie bežne používa týmto spôsobom.

Upozornenie: Pre presný odhad kmitavého namáhania počas doby určitej pracovnej činnosti by sa mali zohľadniť aj časy, keď je prístroj vypnutý resp. je síce zapnutý, ale sa s ním v skutočnosti nepracuje. Toto môže výrazne zredukovať kmitavé namáhanie počas celej doby pracovnej činnosti.



Všeobecné bezpečnostné pokyny pre elektrické nástroje

VAROVANIE! Prečítajte si všetky bezpečnostné pokyny a predpisy! Nedbanlivosť pri dodržiavaní bezpečnostných pokynov a predpisov môže zapríčiniť zásah elektrickým prúdom, požiar a / alebo ťažké úrazy.

Uchovajte všetky bezpečnostné pokyny a predpisy pre prípad použitia v budúcnosti!

Pojem „elektrické náradie“ používaný v bezpečnostných pokynoch sa vzťahuje na elektrické náradie napájané zo siete (so sieťovým káblom) a na elektrické náradie napájané z akumulátorov (bez sieťového kábla).

1. Bezpečnosť pracovného miesta

a) **Svoje pracovné miesto udržiavajte čisté a zabezpečte dobré osvetlenie.**

Neporiadok a neosvetlené pracovné oblasti môžu viesť k úrazom.

b) **S prístrojom nepracujte v prostredí ohrozenom výbuchom, v ktorom sa nachádzajú horľavé kvapaliny, plyny alebo prach.** Elektrické náradie vytvára iskry, ktoré môžu zapáliť prach alebo výpary.



c) **Počas používania elektrického náradia zamedzte prístup deťom a iným osobám.**



Odvrátenie pozornosti môže znamenať stratu kontroly nad zariadením.

2. Elektrická bezpečnosť

a) **Sieťová zástrčka prístroja musí byť zladená so zásuvkou. Sieťová zástrčka sa nesmie nijako upravovať. Nepoužívajte adaptéry spolu s prístrojmi vybavenými ochranným uzemnením.**

Neupravované sieťové zástrčky a vhodné zásuvky znižujú riziko zásahu elektrickým prúdom.

- b) **Zabráňte telesnému kontaktu s uzemnenými povrchmi, napr. u rúr, vykurovacích zariadení, sporákov a chladničiek.** Ak je vaše telo uzemnené, existuje zvýšené riziko zásahu elektrickým prúdom.
- c) **Prístroj chráňte pred dažďom alebo vlhkosťou.** Vniknutie vody do elektrického prístroja zvyšuje riziko zásahu elektrickým prúdom.
- d)  **Kábel nepoužívajte na nosenie a vešanie prístroja, alebo na vyťahovanie sieťovej zástrčky zo zásuvky. Kábel chráňte pred vysokými teplotami, olejom, ostrými hranami alebo pohybujúcimi sa časťami prístroja.** Poškodené alebo zamotané káble zvyšujú riziko zásahu elektrickým prúdom.
- e) **Ak pracujete s elektrickým náradím vonku, používajte iba také predlžovacie káble, ktoré sú schválené aj pre exteriéry.** Používanie predlžovacieho kábla vhodného pre exteriéry znižuje riziko zásahu elektrickým prúdom.
- f) **Ak sa nedá zabrániť prevádzke elektrického prístroja vo vlhkom prostredí, použite ochranný vypínač proti chybnému prúdu.** Použitie tohto vypínača znižuje riziko zásahu elektrickým prúdom.

3. Bezpečnosť osôb

- a) **Buďte vždy opatrní, dávajte pozor na to, čo robíte a k práci s elektrickým náradím pristupujte s rozvahou. Prístroj nepoužívajte vtedy, ak ste unavení, alebo ak ste pod vplyvom drog, alkoholu či medikamentov.** Jediný moment nepozornosti pri používaní prístroja môže viesť k závažným poraneniam.
- b)  **Noste osobný ochranný výstroj a vždy používajte ochranné okuliare.** Nosenie osobného ochranného výstroja, ako je respirátor,

protišmyková bezpečnostná obuv, ochranná prilba alebo ochrana sluchu, v závislosti od druhu a použitia elektrického náradia, znižuje riziko poranení.

- c) **Zabráňte neúmyselnému uvedeniu do prevádzky. Uistite sa, že je elektrický prístroj vypnutý, skôr ako ho budete zapájať na zdroj prúdu, chytať alebo prenášať.** Ak máte pri prenose prístroja prst na spínači ZAP / VYP alebo je prístroj zapnutý, môže to viesť k nehodám.
- d) **Skôr než prístroj zapnete, odstráňte nastavovacie náradie alebo skrutkový kľúč.** Náradie alebo kľúč, ktorý sa nachádza v otáčajúcej sa časti prístroja, môže viesť k poraneniam.
- e) **Zabráňte neprirodzenému držaniu tela. Zabezpečte si stabilný postoj a vždy udržiavajte rovnováhu.** Takto môžete mať prístroj najmä v nečakaných situáciách lepšie pod kontrolou.
- f) **Noste vhodný odev. Nenoste široké oblečenie alebo ozdoby. Vlasy, oblečenie a rukavice držte čím ďalej od pohybujúcich sa častí.** Voľné oblečenie, ozdoby alebo dlhé vlasy sa môžu zachytiť do pohybujúcich sa častí.
- g) **Keď montujete zariadenia na odsávanie a zachytávanie prachu, uistite sa, či sú napojené a správne používané.** Použitie týchto zariadení znižuje ohrozenia prachom.

4. Bezpečná manipulácia a používanie elektrických nástrojov

- a) **Prístroj nepreťažujte. Pre svoju prácu používajte len vhodné elektrické nástroje.** Pomocou vhodného elektrického nástroja pracujete lepšie a bezpečnejšie v uvedenej pracovnej oblasti.
- b) **Nepoužívajte žiadny elektrický nástroj, ktorého prepínač je poškodený.** Elektrický nástroj, ktorý nie je možné zapnúť alebo vypnúť, je nebezpečný a musí byť opravený.
- c) **Pred nastavovaním prístroja, výmenou príslušenstva alebo odložením prístro-**

ja vytiahnite zástrčku zo zásuvky. Tieto preventívne opatrenia zabránia neúmyselnému štartu prístroja.

- d) **Nepoužívané elektrické nástroje uschovajte mimo dosahu detí. Prístroj nesmú používať osoby, ktoré nie sú s nimi oboznámené alebo ktoré nečítali tieto pokyny.** Elektrické nástroje sú nebezpečné, ak ich používajú neskúsené osoby.
- e) **O prístroj sa dôkladne starajte. Kontrolujte, či bezchybne fungujú pohyblivé časti prístroja a či nie sú zaseknuté, či nie sú zlomené niektoré časti alebo poškodené tak, že negatívne ovplyvňujú funkčnosť prístroja. Pred použitím prístroja musia byť poškodené časti opravené.** Príčinou mnohých úrazov je práve zlá údržba elektrických nástrojov.
- f) **Rezné nástroje udržiavajte ostré a čisté.** Starostlivo ošetrované rezné nástroje s ostrými reznými hranami sa menej zasekávajú a dajú sa ľahšie viesť.
- g) **Elektrické náradie, príslušenstvo, vkladané nástroje, atď. používajte v súlade s týmito pokynmi a tak, ako je to predpísané pre tento špeciálny typ prístroja. Pritom zohľadnite pracovné podmienky a vykonávanú činnosť.** Používanie elektrického náradia na iné než vyhradené účely môže viesť k nebezpečným situáciám.

5. Servis

- a) **Prístroje nechajte opraviť v servisnom stredisku alebo odborníkom z oblasti elektrotechniky, ktorí používajú na opravy len originálne náhradné diely.** Tým zabezpečíte, že zostane zachovaná bezpečnosť prístroja.



Špecifické bezpečnostné upozornenia pre šablňové píly

Ak chcete zabrániť riziku poranení a požiaru, ako aj ohrozeniam zdravia, dodržiavajte nasledujúce pokyny:

- **Ak vykonávate práce, pri ktorých môže vložený nástroj naraziť na skryté elektrické vedenie alebo na vlastný sieťový kábel, držte elektrické náradie za izolované plochy rukoväte.** Kontakt s vedením, ktoré je pod napätím, môže viesť k zásahu elektrickým prúdom.
- Keď pracujete vonku, zapojte prístroj prostredníctvom ochranného spínača chybného prúdu (FI) s vypínacím prúdom max. 30 mA.
- Obrábaný predmet zaistite. Na uchytenie obrábaného predmetu použite upínacie zariadenia / zverák. Vďaka tomu bude upevnený bezpečnejšie než vo vašej ruke.
- V žiadnom prípade sa neopierajte rukami vedľa prístroja alebo pred ním ani pred obrábanou plochou, pretože pri pošmyknutí existuje riziko poranenia.
- V prípade nebezpečenstva ihneď vytiahnite sieťovú zástrčku zo zásuvky.
- Sieťový kábel vedte vždy dozadu smerom od prístroja.
- **RIZIKO POŽIARU V DÔSLEDKU ODLIETAVANIA ISKIER!** Keď pilíte kovy, dochádza k odlietavaniu iskier.

Preto bezpodmienečne dbajte na to, aby nedošlo k ohrozeniu osôb a aby sa v blízkosti pracovnej oblasti nenachádzali horľavé materiály.

VAROVANIE! JEDOVATÉ VÝPARY!

Obrábanie škodlivého / jedovatého prachu predstavuje ohrozenie zdravia pre personál obsluhy alebo pre osoby nachádzajúce sa nablízku.



Noste ochranné okuliare a ochrannú masku proti prachu!

- Materiál s obsahom azbestu sa nesmie obrábať. Azbest je považovaný za rakovinotvornú látku.
- Pri pílení stavebných materiálov sa riadte zákonnými ustanoveniami a odporúčaniami výrobcov.
- Neobrábajte zvlhnuté materiály alebo vlhké plochy.

- Prístroj vedte proti obrábanému materiálu iba vtedy, ak je zapnutý.
- ▲ **POZOR!** Vyhýbajte sa kontaktu s pevnými predmetmi, ak je prístroj v prevádzke – nebezpečenstvo spätného nárazu!
- Ak je prístroj v prevádzke, musí základová doska [5] vždy priliehať k obrábanému predmetu.
- Skôr než prístroj odložíte, vždy ho vypnite a počkajte, kým sa úplne nezastaví.
- Používajte iba ostré a bezchybné pílové listy. Popraskané, skrivené alebo tupé pílové listy ihneď vymeňte.
- Prístroj musí byť vždy čistý, suchý, bez oleja alebo mazacích tukov.

● Originálne príslušenstvo / originálne prídavné zariadenia

- **Používajte iba také príslušenstvo, ktoré je uvedené v návode na použitie.** Používanie iných vkladaných nástrojov alebo iného príslušenstva, než je odporúčané v návode na použitie, môže pre vás znamenať riziko poranenia.

● Informácie o pílových listoch

Používať môžete každý pílový list, za predpokladu, že je vybavený vhodným upnutím - $1/2''$ (12,7 mm) univerzálna stopka. Pre každý účel použitia našej šablovej píly sú v predajnej sieti dostupné optimalizované pílové listy v rôznych dĺžkach.

Poznámka: TPI = teeth per inch = počet zubov na 2,54 cm

Pílový list na drevo [11]:

Rozmery: 152 x 1,25 mm, 6 TPI

Najvhodnejšie použitie: na pílenie konštrukčného dreva, dreva na výrobu triesok a dosiek, preglejky, i na ponorné rezy.

Bimetalový pílový list [12]:

Rozmery: 156 mm, 18 TPI

Najvhodnejšie použitie: na pílenie plechov, profilov a rúr – flexibilná a odolná proti zlomeniu.

● Pred uvedením do prevádzky

● Montáž / výmena pílového listu

▲ **VAROVANIE!** Pred akýmikoľvek prácami na náradí vytiahnite sieťovú zástrčku zo zásuvky. Inak hrozí nebezpečenstvo poranenia.

- Pootočte rýchlopínacie puzdro [7] a držte ho otočené.
- Zatlačte požadovaný pílový list až na doraz do rýchlopínacieho puzdra [7]. Pílový list zapadne.
- Pustíte rýchlopínacie puzdro [7], musí sa vrátiť do svojej východiskovej polohy. Pílový list je teraz zaareťovaný.

● Otočenie rukoväti

▲ **VAROVANIE! NEBEZPEČENSTVO PORANENIA!** Pred akýmikoľvek prácami na elektrickom náradí vytiahnite sieťovú zástrčku zo zásuvky. Rukoväť [4] sa dá otočiť o 90° doprava alebo doľava. Vďaka tomu sa môže spínač ZAP/VYP [3] umiestniť do výhodnejšej polohy podľa pracovných podmienok.

- Stlačte odblokovacie tlačidlo [10] a otočte rukoväť [4] doprava alebo doľava.
- Rukoväť [4] nechajte zapadnúť.

● Prestavenie dorazovej podložky

▲ **VAROVANIE! NEBEZPEČENSTVO PORANENIA!** Pred akýmikoľvek prácami na elektrickom náradí vytiahnite sieťovú zástrčku zo zásuvky.

- Dorazovú podložku [5] prestavte podľa hĺbky rezu.
- Uvoľnite aretačnú páku [8] a dorazovú podložku [5] umiestnite do príslušnej polohy.
- Zaisťte túto polohu zatiahnutím aretačnej páky [8].

● Predvoľba počtu zdvihov

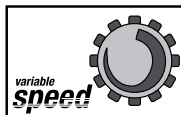

Pomocou regulačného kolieska [1] môžete predvoliť zvolený počet zdvihov (- = najmenší počet zdvihov, + = najväčší počet zdvihov).

Počet zdvihov sa dá meniť aj počas prevádzky.

● Uvedenie do prevádzky

● Zapnutie a vypnutie

Pri prevádzke si môžete vybrať medzi momentálnym a trvalým chodom.

Zapnutie momentálneho chodu:

- Stlačte ZAPÍNAČ / VYPÍNAČ [3].

Vypnutie momentálneho chodu:

- Pustíte ZAPÍNAČ / VYPÍNAČ [3].

Zapnutie trvalého chodu:

- Stlačte ZAPÍNAČ / VYPÍNAČ [3] a v stlačennom stave ho zaistíte pomocou aretačného spínača [2].

Vypnutie trvalého chodu:

- Stlačte ZAPÍNAČ / VYPÍNAČ [3] a znovu ho pustíte.

● Bezpečné vedenie šablbovej píly

Kvôli prispôsobeniu obrábanému predmetu a kvôli bezpečnému uloženiu je základová doska výkyvná [5]. Keď je prístroj v prevádzke, musí vždy priliehať k obrábanému predmetu.

● Pracovné pokyny k píleniu

- Skontrolujte výskyt cudzích predmetov v materiáli určenom na obrábanie, ako sú napr. klinec, skrutky, atď. a odstráňte ich.
- Dbajte na to, aby vetracie štrbiny neboli zakryté.
- Zapnite prístroj a až potom ho prisuňte k obrábanému materiálu.
- Ak sa pílový list zasekne, prístroj ihneď vypnite. Prepílenú štrbinu roztiahnite pomocou vhodného náradia a šablbovú pílu vytiahnite von.

- Prispôsobte výber pílového listu a počet zdvihov opracovávanému materiálu.
- Pre každý účel použitia vašej šablbovej píly sú v predajnej sieti dostupné optimalizované pílové listy v rôznych dĺžkach.
- Materiál pílte s rovnomerným posuvom.

Zarovnané pílenie:

Pomocou ohybných pílových listov môžete za predpokladu zodpovedajúcej dĺžky odpíliť vyčnievajúce obrábané predmety, napr. rúry bezprostredne pri stene.

Pritom postupujte nasledovne:

1. Pílový list priložte priamo k stene.
2. Bočným tlakom na šablbovú pílu ho ohnite tak, aby základová doska [5] priliehala k stene.
3. Zapnite prístroj podľa opisu vyššie a obrábaný predmet odpílte konštantným tlakom.

Ponorné pílenie:

⚠ POZOR! RIZIKO SPÄTNÉHO NÁRAZU!

Ponorné rezy sa smú vykonávať iba do mäkkých materiálov (drevo a pod.).

Pritom postupujte nasledovne:

1. Šablbovú pílu nasadíte spodnou hranou základovej dosky [5] na obrábaný predmet. Zapnite prístroj.
2. Šablbovú pílu preklopte smerom dopredu a ponorte ju pílovým listom do obrábaného predmetu.
3. Šablbovú pílu presuňte do kolmej polohy a pílte ďalej pozdĺž línie rezu.

Poznámka: Použitý pílový list by nemal prekročiť max. dĺžku 152 mm!

● Údržba a čistenie

- Pred akýmkoľvek čistiacimi prácami vytiahnite sieťovú zástrčku zo zásuvky.
- Pílový list vymeňte, hneď ako sa otupí jeho ozubenie, v dôsledku čoho je znemožnené bezproblémové fungovanie píly.

- Prístroj a vetracie štrbiny udržiavajte vždy v čistom stave.
- Prístroj očistite po ukončení práce.
- Dovnútra prístroja sa nesmú dostať kvapaliny. Na čistenie krytu použijete handričku. Nikdy nepoužívajte benzín, rozpúšťadlá alebo čistiace prostriedky napádajúce umelú hmotu.
-  Upnutie pilového listu očistite v prípade potreby štetcom alebo ho prefúknete stlačeným vzduchom.

● Servis

- **VAROVANIE!** Nechajte vaše prístroje opravovať len kvalifikovaným odborným personálom a iba s podmienkou použitia originálnych náhradných dielov. Tým sa zaručí, že bezpečnosť prístroja zostane zachovaná.
- **VAROVANIE!** Výmenu zástrčky alebo sieťového vedenia nechajte vždy vykonať výrobcom prístroja alebo jeho zákazníckej službe. Tým sa zaručí, že bezpečnosť prístroja zostane zachovaná.

● Záručná lehota

Na tento prístroj máte trojročnú záruku od dátumu nákupu. Prístroj bol starostlivo vyrobený a pred expedíciou dôkladne vyskúšaný. Uchovajte si, prosím, účtenku ako dôkaz o nákupe. V prípade uplatňovania záruky sa spojte s opravovňou telefonicky. Len tak sa dá zabezpečiť bezplatné zaslanie tovaru.

Záruka platí len na chyby materiálu a výroby, nie na poškodenia spôsobené prepravou, opotrebením ani na poškodenia krehkých častí, ako sú spínače alebo akumulátory. Výrobok je určený výlučne na súkromné používanie a nie na komerčné účely.

Záruka prestáva platiť pri zaobchádzaní nezodpovedajúcim účelu, pri neprimeranom zaobchádzaní, pri používaní násilia a pri zásahoch, ktoré neurobil

nami autorizovaný servis. Práva vyplývajúce zo záruka nie sú touto zárukou obmedzené.

Záručná doba sa nepredlžuje o dobu trvania záručných opráv. To platí aj na vymenené alebo opravené diely. Prípadné poškodenia a nedostatky zistené už pri nákupe musíte ohlásiť ihneď po vybalení, najneskoršie však do dvoch dní od dátumu zakúpenia. V prípade opráv spadajúcich do obdobia po uplynutí záručnej doby ste povinní uhradiť vzniknuté náklady.

SK

Servis Slovensko

Tel. 0850 232001

e-mail: kompernass@lidl.sk

IAN 85969

● Likvidácia



Obal pozostáva z ekologických materiálov, ktoré sa môžu dať recyklovať na miestnych recyklačných staniciach.



Elektrické prístroje neodhadzujte do domového odpadu!

Podľa európskej smernice 2002/96/EC o odpade z elektrických a elektronických zariadení a aplikácii tejto smernice v národnom práve sa musia použité elektrické prístroje zbierať osobitne a musia sa odovzdať na ekologickú recykláciu.

Informácie o možnostiach likvidácie starých prístrojov získate na vašom obecnom alebo mestskom úrade.

● **Vyhlásenie o zhode /
Vyhlásenie výrobcu CE**

My, Kompernaß GmbH, osoba zodpovedná za dokumenty: pán Semi Uguzlu, Burgstr. 21, D-44867 Bochum, Nemecko, týmto vyhlasujeme, že tento výrobok sa zhoduje s nasledujúcimi normami, normatívnymi dokumentmi a smernicami ES:

**Smernica o strojoch
(2006 / 42 / EC)**

**Smernica ES o nízkonapäťových strojoch
(2006 / 95 / EC)**

**Elektromagnetická znášanlivosť
(2004 / 108 / EC)**

**RoHS Smernica
(2011 / 65 / EU)**

Aplikované harmonizované normy

EN 60745-1:2009

EN 60745-2-11:2003+A11+A1+A12

EN 55014-1:2006+A1

EN 55014-2:1997+A1+A2

EN 61000-3-2:2006+A1+A2

EN 61000-3-3:2008

Typ / Názov prístroja:

Chvostová píla PFS 710 A1

Date of manufacture (DOM): 12-2012

Sériové číslo: IAN 85969

Bochum, 31.12.2012



Semi Uguzlu

- manažér kvality -

Technické zmeny v zmysle ďalšieho vývoja sú vyhradené.



Einleitung

Bestimmungsgemäßer Gebrauch.....	Seite 68
Ausstattung	Seite 68
Lieferumfang.....	Seite 68
Technische Daten	Seite 69

Allgemeine Sicherheitshinweise für Elektrowerkzeuge

1. Arbeitsplatz-Sicherheit.....	Seite 69
2. Elektrische Sicherheit.....	Seite 69
3. Sicherheit von Personen	Seite 70
4. Verwendung und Behandlung des Elektrowerkzeugs.....	Seite 70
5. Service.....	Seite 71
Gerätespezifische Sicherheitshinweise für Säbelsägen.....	Seite 71
Originalzubehör/-zusatzgeräte	Seite 72
Informationen zu Sägeblättern.....	Seite 72











Vor der Inbetriebnahme

Sägeblatt montieren / wechseln	Seite 72
Gerätegriff drehen	Seite 72
Fußplatte verstellen	Seite 72
Hubzahlvorwahl.....	Seite 73

Inbetriebnahme

Ein- und ausschalten.....	Seite 73
Säbelsäge sicher führen	Seite 73
Arbeitshinweise zum Sägen	Seite 73

Wartung und Reinigung Seite 74**Service** Seite 74**Garantie** Seite 74**Entsorgung** Seite 75**Konformitätserklärung / Hersteller** Seite 75

In dieser Bedienungsanleitung / am Gerät werden folgende Piktogramme verwendet:			
	Bedienungsanleitung lesen!		Schutzklasse II
	Warn- und Sicherheitshinweise beachten!		Tragen Sie einen Gehörschutz, eine Atem-/ Staubschutzmaske, eine Schutzbrille und Schutzhandschuhe.
	Vorsicht vor elektrischem Schlag! Lebensgefahr!		Kinder vom Elektrowerkzeug fernhalten!
	Explosionsgefahr!		Lebensgefahr durch elektrischen Schlag bei beschädigtem Netzkabel oder -stecker
	Volt (Wechselspannung)		Entsorgen Sie Verpackung und Gerät umweltgerecht!
	Watt (Wirkleistung)		

Säbelsäge PFS 710 A1

● Einleitung



Wir beglückwünschen Sie zum Kauf Ihres neuen Gerätes. Sie haben sich damit für ein hochwertiges Produkt entschieden.

Die Bedienungsanleitung ist Teil dieses Produkts. Sie enthält wichtige Hinweise für Sicherheit, Gebrauch und Entsorgung. Machen Sie sich vor der Benutzung des Produkts mit allen Bedien- und Sicherheitshinweisen vertraut. Benutzen Sie das Produkt nur wie beschrieben und für die angegebenen Einsatzbereiche. Händigen Sie alle Unterlagen bei Weitergabe des Produkts an Dritte mit aus.

● Bestimmungsgemäßer Gebrauch

Das Gerät ist mit festem Anschlag zum Sägen, Ablängen und Anpassen von Holz, Kunststoff und Baustoffen bestimmt. Die Säbelsäge eignet sich für grobe Sägearbeiten, gerade und kurvige Schnitte und trennt Flächen bündig ab. Beachten Sie die Informationen zu Sägeblättern und Arbeitshinweise zum Sägen. Jede andere Verwendung oder Veränderung der Maschine gilt als nicht bestimmungsgemäß und

birgt erhebliche Unfallgefahren. Für aus bestimmungswidriger Verwendung entstandene Schäden übernimmt der Hersteller keine Haftung. Das Gerät ist nicht für den gewerblichen Einsatz bestimmt.

● Ausstattung

- 1 Stellrad Hubzahlvorwahl
- 2 Feststellschalter
- 3 EIN-/ AUS-Schalter
- 4 Handgriff
- 5 Fußplatte
- 6 Sägeblatt
- 7 Schnellspannfutter
- 8 Feststellhebel Fußplatte
- 9 Abdeckung Kohlebürsten
- 10 Entriegelungstaste
- 11 Sägeblatt für Holz
- 12 Bi-Metall Sägeblatt

● Lieferumfang

- 1 Säbelsäge PFS 710 A1
- 1 Sägeblatt Holz HCS 152 mm
- 1 Sägeblatt Bi-Metall 156 mm
- 1 Bedienungsanleitung

● Technische Daten

Nennspannung:	230 V~ 50 Hz
Nennaufnahme:	710 W
Nennleerlaufhubzahl:	n_0 0–2800 min ⁻¹
Hublänge:	20 mm
Max. Schnittleistung:	Holz 160 mm Aluminium 18 mm Metall 8 mm
Sägeblattaufnahme:	1/2" (12,7 mm)
Schutzklasse:	II/□

Geräusch- und Vibrationsinformationen:

Messwert für Geräusch ermittelt entsprechend EN 60745. Der A-bewertete Geräuschpegel des Elektrowerkzeugs beträgt typischerweise:

Schalldruckpegel: 88,27 dB(A)
Schalleistungspegel: 99,27 dB(A)
Unsicherheit K: 3 dB



Gehörschutz tragen!

Bewertete Beschleunigung, typischerweise:

Hand-/Arm vibration a_{h1} = 12,669 m/s²
Unsicherheit K = 1,5 m/s²

⚠️ WARNUNG! Der in diesen Anweisungen angegebene Schwingungspegel ist entsprechend einem in EN 60745 genormten Messverfahren gemessen worden und kann für den Gerätevergleich verwendet werden. Der angegebene Schwingungsemissionswert kann auch zu einer einleitenden Einschätzung der Aussetzung verwendet werden. Der Schwingungspegel wird sich entsprechend dem Einsatz des Elektrowerkzeugs verändern und kann in manchen Fällen über dem in diesen Anweisungen angegebenen Wert liegen. Die Schwingungsbelastung könnte unterschätzt werden, wenn das Elektrowerkzeug regelmäßig in solcher Weise verwendet wird.

Hinweis: Für eine genaue Abschätzung der Schwingungsbelastung während eines bestimmten Arbeitszeitraumes sollten auch die Zeiten berücksichtigt werden, in denen das Gerät abgeschaltet ist oder zwar läuft, aber nicht tatsächlich im Einsatz ist. Dies kann die Schwingungsbelastung über den gesamten Arbeitszeitraum deutlich reduzieren.





Allgemeine Sicherheitshinweise für Elektrowerkzeuge

⚠️ WARNUNG! Lesen Sie alle Sicherheitshinweise und Anweisungen. Versäumnisse bei der Einhaltung der Sicherheitshinweise und Anweisungen können elektrischen Schlag, Brand und/oder schwere Verletzungen verursachen.

Bewahren Sie alle Sicherheitshinweise und Anweisungen für die Zukunft auf.

Der in den Sicherheitshinweisen verwendete Begriff „Elektrowerkzeug“ bezieht sich auf netzbetriebene Elektrowerkzeuge (mit Netzkabel) und auf akkubetriebene Elektrowerkzeuge (ohne Netzkabel).

1. Arbeitsplatz-Sicherheit

- Halten Sie Ihren Arbeitsbereich sauber und gut beleuchtet.** Unordnung und unbeleuchtete Arbeitsbereiche können zu Unfällen führen.
-  **Arbeiten Sie mit dem Elektrowerkzeug nicht in explosionsgefährdeter Umgebung, in der sich brennbare Flüssigkeiten, Gase oder Stäube befinden.** Elektrowerkzeuge erzeugen Funken, die den Staub oder die Dämpfe entzünden können.
-  **Halten Sie Kinder und andere Personen während der Benutzung des Elektrowerkzeugs fern.** Bei Ablenkung können Sie die Kontrolle über das Gerät verlieren.

2. Elektrische Sicherheit

- Der Anschlussstecker des Elektrowerkzeugs muss in die Steckdose passen. Der Stecker darf in keiner Weise verändert werden. Verwenden Sie keine Adapterstecker gemeinsam mit schutzgeerdeten Elektrowerkzeugen.** Unveränderte Stecker und passende Steckdosen verringern das Risiko eines elektrischen Schlages.

- b) **Vermeiden Sie Körperkontakt mit geerdeten Oberflächen, wie von Rohren, Heizungen, Herden und Kühlschränken.**

Es besteht ein erhöhtes Risiko durch elektrischen Schlag, wenn Ihr Körper geerdet ist.

- c) **Halten Sie Elektrowerkzeuge von Regen oder Nässe fern.** Das Eindringen von Wasser in ein Elektrogerät erhöht das Risiko eines elektrischen Schlages.

- d)  **Zweckentfremden Sie das Kabel nicht, um das Elektrowerkzeug zu tragen, aufzuhängen oder um den Stecker aus der Steckdose zu ziehen. Halten Sie das Kabel fern von Hitze, Öl, scharfen Kanten oder sich bewegenden Geräteteilen.** Beschädigte oder verwickelte Kabel erhöhen das Risiko eines elektrischen Schlages.

- e) **Wenn Sie mit einem Elektrowerkzeug im Freien arbeiten, verwenden Sie nur Verlängerungskabel, die auch für den Außenbereich zugelassen sind.** Die Anwendung eines für den Außenbereich geeigneten Verlängerungskabels verringert das Risiko eines elektrischen Schlages.

- f) **Wenn der Betrieb des Elektrowerkzeuges in feuchter Umgebung nicht vermeidbar ist, verwenden Sie einen Fehlerstromschutzschalter.** Der Einsatz eines Fehlerstromschutzschalters vermindert das Risiko eines elektrischen Schlages.

3. Sicherheit von Personen

- a) **Seien Sie stets aufmerksam, achten Sie darauf, was Sie tun und gehen Sie mit Vernunft an die Arbeit mit einem Elektrowerkzeug. Benutzen Sie kein Elektrowerkzeug, wenn Sie müde sind oder unter dem Einfluss von Drogen, Alkohol oder Medikamenten stehen.** Ein Moment der Unachtsamkeit beim Gebrauch des Elektrowerkzeuges kann zu ernsthaften Verletzungen führen.

- b)  **Tragen Sie persönliche Schutzausrüstung und immer eine Schutzbrille.** Das Tragen persönlicher Schutzausrüstung wie Staubmaske,

ratschfesteste Sicherheitsschuhe, Schutzhelm oder Gehörschutz, je nach Art und Einsatz des Elektrowerkzeuges, verringert das Risiko von Verletzungen.

- c) **Vermeiden Sie eine unbeabsichtigte Inbetriebnahme. Vergewissern Sie sich, dass das Elektrowerkzeug ausgeschaltet ist, bevor Sie es an die Stromversorgung anschließen, es aufnehmen oder tragen.** Wenn Sie beim Tragen des Elektrowerkzeuges den Finger am Schalter haben oder das Gerät bereits eingeschaltet an die Stromversorgung anschließen, kann dies zu Unfällen führen.

- d) **Entfernen Sie Einstellwerkzeuge oder Schraubenschlüssel, bevor Sie das Elektrowerkzeug einschalten.** Ein Werkzeug oder Schlüssel, der sich in einem drehenden Geräteteil befindet, kann zu Verletzungen führen.

- e) **Vermeiden Sie eine abnormale Körperhaltung. Sorgen Sie für einen sicheren Stand und halten Sie jederzeit das Gleichgewicht.** Dadurch können Sie das Elektrowerkzeug in unerwarteten Situationen besser kontrollieren.

- f) **Tragen Sie geeignete Kleidung. Tragen Sie keine weite Kleidung oder Schmuck. Halten Sie Haare, Kleidung und Handschuhe fern von sich bewegenden Teilen.** Lockere Kleidung, Schmuck oder lange Haare können von sich bewegenden Teilen erfasst werden.

- g) **Wenn Staubabsaug- und -auffangeinrichtungen montiert werden können, vergewissern Sie sich, dass diese angeschlossen sind und richtig verwendet werden.** Die Verwendung einer Staubabsaugung kann Gefährdungen durch Staub verringern.

4. Verwendung und Behandlung des Elektrowerkzeugs

- a) **Überlasten Sie das Gerät nicht. Verwenden Sie für Ihre Arbeit das dafür bestimmte Elektrowerkzeug.** Mit dem passenden Elektrowerkzeug arbeiten Sie besser und sicherer im angegebenen Leistungsbereich.

- b) **Benutzen Sie kein Elektrowerkzeug, dessen Schalter defekt ist.** Ein Elektrowerkzeug, das sich nicht mehr ein- oder ausschalten lässt, ist gefährlich und muss repariert werden.
- c) **Ziehen Sie den Stecker aus der Steckdose, bevor Sie Geräteeinstellungen vornehmen, Zubehörteile wechseln oder das Gerät weglegen.** Diese Vorsichtsmaßnahme verhindert den unbeabsichtigten Start des Elektrowerkzeuges.
- d) **Bewahren Sie unbenutzte Elektrowerkzeuge außerhalb der Reichweite von Kindern auf. Lassen Sie Personen das Gerät nicht benutzen, die mit diesem nicht vertraut sind oder diese Anweisungen nicht gelesen haben.** Elektrowerkzeuge sind gefährlich, wenn sie von unerfahrenen Personen benutzt werden.
- e) **Pflegen Sie Elektrowerkzeuge mit Sorgfalt. Kontrollieren Sie, ob bewegliche Teile einwandfrei funktionieren und nicht klemmen, ob Teile gebrochen oder so beschädigt sind, dass die Funktion des Elektrowerkzeuges beeinträchtigt ist. Lassen Sie beschädigte Teile vor dem Einsatz des Gerätes reparieren.** Viele Unfälle haben ihre Ursache in schlecht gewarteten Elektrowerkzeugen.
- f) **Halten Sie Schneidwerkzeuge scharf und sauber.** Sorgfältig gepflegte Schneidwerkzeuge mit scharfen Schneidkanten verklemmen sich weniger und sind leichter zu führen.
- g) **Verwenden Sie Elektrowerkzeug, Zubehör, Einsatzwerkzeuge usw. entsprechend diesen Anweisungen. Berücksichtigen Sie dabei die Arbeitsbedingungen und die auszuführende Tätigkeit.** Der Gebrauch von Elektrowerkzeugen für andere als die vorgesehenen Anwendungen kann zu gefährlichen Situationen führen.

Damit wird sichergestellt, dass die Sicherheit des Elektrowerkzeugs erhalten bleibt.



Gerätespezifische Sicherheitshinweise für Säbelsägen

Um Verletzungs- und Brandgefahr sowie Gesundheitsgefährdungen zu vermeiden:

- **Halten Sie das Gerät an den isolierten Griffflächen, wenn Sie Arbeiten ausführen, bei denen das Einsatzwerkzeug verborgene Stromleitungen oder das eigene Netzkabel treffen kann.** Der Kontakt mit einer spannungsführenden Leitung kann auch metallene Geräteteile unter Spannung setzen und zu einem elektrischen Schlag führen.
- Schließen Sie, wenn Sie im Freien arbeiten, das Gerät über einen Fehlerstrom (FI)-Schutzschalter mit maximal 30 mA Auslösestrom an.
- Sichern Sie das Werkstück. Benutzen Sie Spannvorrichtungen / Schraubstock, um das Werkstück festzuhalten. Es ist damit sicherer gehalten, als mit Ihrer Hand.
- Stützen Sie auf keinen Fall die Hände neben oder vor dem Gerät und der zu bearbeitenden Fläche ab, da bei einem Abrutschen Verletzungsgefahr besteht.
- Ziehen Sie bei Gefahr sofort den Netzstecker aus der Steckdose.
- Führen Sie das Netzkabel immer nach hinten vom Gerät weg.
- **BRANDGEFAHR DURCH FUNKENFLUG!** Wenn Sie Metalle sägen, entsteht Funkenflug. Achten Sie deshalb unbedingt darauf, dass keine Personen gefährdet werden und sich keine brennbaren Materialien in der Nähe des Arbeitsbereiches befinden.
- **⚠️ WARNUNG! GIFTIGE DÄMPFE!** Das Bearbeiten von schädlichen / giftigen Stäuben stellt eine Gesundheitsgefährdung für die Bedienperson oder in der Nähe befindliche Personen dar.



Tragen Sie Schutzbrille und Staubschutzmaske!

- Asbesthaltiges Material darf nicht bearbeitet werden. Asbest gilt als krebserregend.

5. Service

- a) **Lassen Sie Ihr Elektrowerkzeug nur von qualifiziertem Fachpersonal und nur mit Original-Ersatzteilen reparieren.**

- Beachten Sie beim Sägen von Baustoffen die gesetzlichen Bestimmungen und Empfehlungen der Hersteller.
- Bearbeiten Sie keine angefeuchteten Materialien oder feuchte Flächen.
- Führen Sie das Gerät nur eingeschaltet gegen das zu bearbeitende Material.
- ⚠ **VORSICHT!** Vermeiden Sie den Kontakt mit festen Gegenständen, wenn das Gerät in Betrieb ist – Rückschlaggefahr!
- Die Fußplatte [5] muss immer am Werkstück anliegen, wenn das Gerät in Betrieb ist.
- Das Gerät immer ausschalten und auslaufen lassen, bevor Sie es ablegen.
- Verwenden Sie nur scharfe und einwandfreie Sägeblätter. Wechseln Sie rissige, verbogene oder unscharfe Sägeblätter sofort aus.
- Das Gerät muss stets sauber, trocken und frei von Öl oder Schmierfetten sein.

● Originalzubehör / -zusatzgeräte

- **Benutzen Sie nur Zubehör, das in der Gebrauchsanweisung angegeben ist.** Der Gebrauch anderer als in der Bedienungsanleitung empfohlener Einsatzwerkzeuge oder anderen Zubehörs kann eine Verletzungsgefahr für Sie bedeuten.

● Informationen zu Sägeblättern

Sie können jedes Sägeblatt verwenden, vorausgesetzt, es ist mit der passenden Aufnahme - $\frac{1}{2}$ " (12,7 mm) Universalschaft versehen. Es sind für jeden Einsatzzweck Ihrer Säbelsäge optimierte Sägeblätter in verschiedenen Längen im Handel erhältlich.

Hinweis: TPI = teeth per inch = die Anzahl der Zähne je 2,54 cm

Holz sägeblatt [11]:

Maße: 152 x 1,25 mm, 6 TPI

Beste Eignung: zum Sägen von Konstruktionsholz, Span-, Platten- und Sperrholz, auch für Tauchschnitte.

Bi-Metallsägeblatt [12]:

Maße: 156 mm, 18 TPI

Beste Eignung: zum Sägen von Blechen, Profilen und Rohren – flexibel und bruchresistent.

● Vor der Inbetriebnahme

● Sägeblatt montieren / wechseln

⚠ **WARNUNG!** Ziehen Sie vor allen Arbeiten am Gerät den Netzstecker aus der Steckdose. Andernfalls droht Verletzungsgefahr.

- Drehen Sie das Schnellspannfutter [7] und halten Sie es gedreht.
- Drücken Sie das benötigte Sägeblatt bis zum Anschlag in das Schnellspannfutter [7]. Das Sägeblatt rastet ein.
- Lassen Sie das Schnellspannfutter [7] los, es muss in seine Ausgangsposition zurückkehren. Das Sägeblatt ist nun verriegelt.

● Gerätegriff drehen

⚠ **WARNUNG! VERLETZUNGSGEFAHR!**

Ziehen Sie vor allen Arbeiten am Gerät den Netzstecker aus der Steckdose. Der Handgriff [4] lässt sich um 90° nach rechts oder nach links drehen. Dadurch kann der EIN- / AUS-Schalter [3] je nach Arbeitsbedingung in eine günstigere Position gebracht werden.

- Drücken Sie die Entriegelungstaste [10] und drehen Sie den Handgriff [4] nach rechts oder links.
- Lassen Sie den Handgriff [4] einrasten.

● Fußplatte verstellen

⚠ **WARNUNG! VERLETZUNGSGEFAHR!**

Ziehen Sie vor allen Arbeiten am Gerät den Netzstecker aus der Steckdose.

- Verstellen Sie je nach Schnitttiefe die Fußplatte [5].
- Lösen Sie dafür den Feststellhebel [8] und bringen Sie die Fußplatte [5] in die entsprechende Position.
- Verriegeln Sie diese Position indem Sie den Feststellhebel [8] festziehen.

● Hubzahlvorwahl

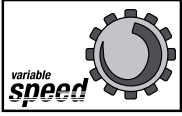

Mit dem Stellrad **1** können Sie die gewünschte Hubzahl vorwählen (- = kleinste Hubzahl, + = größte Hubzahl). Die Hubzahl kann auch während des Betriebs verändert werden.

● Inbetriebnahme

● Ein- und ausschalten

Sie können beim Betrieb zwischen Moment- und Dauerbetrieb auswählen.

Momentbetrieb einschalten:

- Drücken Sie den EIN-/AUS-Schalter **3**.

Momentbetrieb ausschalten:

- Lassen Sie den EIN-/AUS-Schalter **3** los.

Dauerbetrieb einschalten:

- Drücken Sie den EIN-/AUS-Schalter **3** und stellen Sie ihn im gedrückten Zustand mit dem Feststellschalter **2** fest.

Dauerbetrieb ausschalten:

- Drücken Sie den EIN-/AUS-Schalter **3** und lassen Sie ihn wieder los.

● Säbelsäge sicher führen

Zur Anpassung an das Werkstück und zur sicheren Auflage ist die Fußplatte **5** schwenkbar. Sie muss immer am Werkstück anliegen, wenn das Gerät in Betrieb ist.

● Arbeitshinweise zum Sägen

- Prüfen Sie das zu bearbeitende Material auf Fremdkörper wie Nägel, Schrauben etc. und entfernen Sie diese.
- Achten Sie darauf, dass die Lüftungsschlitze nicht verdeckt werden.
- Gerät einschalten und erst dann an das zu bearbeitende Material herantreten.
- Schalten Sie das Gerät sofort aus, wenn das Sägeblatt verklemmt.
Spreizen Sie den bereits gesägten Spalt mit einem geeigneten Werkzeug und ziehen Sie die Säbelsäge heraus.
- Passen Sie Sägeblatt und Hubzahl dem zu bearbeitenden Material an.
- Es sind für jeden Einsatzzweck Ihrer Säbelsäge optimierte Sägeblätter in verschiedenen Längen im Handel erhältlich.
- Sägen Sie das Material mit gleichmäßigem Vorschub.

Bündig sägen:

Mit flexiblen Sägeblättern, entsprechende Länge vorausgesetzt, können Sie hervorstehende Werkstücke wie z.B. Rohre unmittelbar an der Wand absägen.

Gehen Sie wie folgt vor:

1. Legen Sie das Sägeblatt direkt an der Wand an.
2. Biegen Sie es durch seitlichen Druck auf die Säbelsäge so, dass die Fußplatte **5** an der Wand anliegt.
3. Schalten Sie das Gerät wie beschrieben ein und sägen Sie das Werkstück mit konstantem Druck ab.

Tauchsägen:

⚠ VORSICHT! RÜCKSCHLAGEGEFAHR!

Tauchschnitte dürfen nur in weichen Werkstoffen (Holz o.ä.) durchgeführt werden.

Gehen Sie wie folgt vor:

1. Setzen Sie die Säbelsäge mit der Unterkante der Fußplatte **5** auf das Werkstück auf.
Schalten Sie das Gerät ein.

2. Kippen Sie die Säbelsäge nach vorn und tauchen mit dem Sägeblatt in das Werkstück ein.
3. Stellen Sie die Säbelsäge senkrecht und sägen Sie weiter entlang der Schnittlinie.

Hinweis: Das zu verwendende Sägeblatt sollte eine max. Länge von 152 mm nicht überschreiten!

● Wartung und Reinigung

- Ziehen Sie vor allen Reinigungsarbeiten den Netzstecker aus der Steckdose.
- Wechseln Sie das Sägeblatt aus, sobald dessen Zahnung stumpf ist und damit keine einwandfreie Sägearbeit mehr durchführbar ist.
- Halten Sie das Gerät und die Lüftungsschlitze stets sauber. Bei verstopften Lüftungsschlitzen droht eine Überhitzung und/oder eine Beschädigung des Gerätes.
- Reinigen Sie das Gerät nach Abschluss der Arbeit.
- Es dürfen keine Flüssigkeiten in das Innere des Gerätes gelangen. Verwenden Sie zum Reinigen des Gehäuses ein Tuch. Verwenden Sie niemals Benzin, Lösungsmittel oder Reiniger, die Kunststoff angreifen.
-  Reinigen Sie die Sägeblattaufnahme ggf. mit einem Pinsel oder durch Ausblasen mit Druckluft.

● Service

- **⚠️ WARNUNG!** Lassen Sie Ihre Geräte nur von qualifiziertem Fachpersonal und nur mit Original-Ersatzteilen reparieren. Damit wird sichergestellt, dass die Sicherheit des Gerätes erhalten bleibt.
- **⚠️ WARNUNG!** Lassen Sie den Austausch des Steckers oder des Netzkabels immer vom Hersteller des Gerätes oder seinem Kundendienst ausführen. Damit wird sichergestellt, dass die Sicherheit des Gerätes erhalten bleibt.

● Garantie

Sie erhalten auf dieses Gerät 3 Jahre Garantie ab Kaufdatum. Das Gerät wurde sorgfältig produziert und vor Anlieferung gewissenhaft geprüft. Bitte bewahren Sie den Kassenbon als Nachweis für den Kauf auf. Bitte setzen Sie sich im Garantiefall mit Ihrer Servicestelle telefonisch in Verbindung. Nur so kann eine kostenlose Einsendung Ihrer Ware gewährleistet werden.

Die Garantieleistung gilt nur für Material- oder Fabrikationsfehler, nicht aber für Transportschäden, Verschleißteile oder für Beschädigungen an zerbrechlichen Teilen, z. B. Schalter oder Akkus. Das Produkt ist lediglich für den privaten und nicht für den gewerblichen Gebrauch bestimmt.

Bei missbräuchlicher und unsachgemäßer Behandlung, Gewaltanwendung und bei Eingriffen, die nicht von unserer autorisierten Service-Niederlassung vorgenommen wurden, erlischt die Garantie. Ihre gesetzlichen Rechte werden durch diese Garantie nicht eingeschränkt.

Die Garantiezeit wird durch die Gewährleistung nicht verlängert. Dies gilt auch für ersetzte und reparierte Teile. Eventuell schon beim Kauf vorhandene Schäden und Mängel müssen sofort nach dem Auspacken gemeldet werden, spätestens aber zwei Tage nach Kaufdatum. Nach Ablauf der Garantiezeit anfallende Reparaturen sind kostenpflichtig.

DE

Service Deutschland

Tel.: 01805772033

(0,14 EUR / Min. aus dem dt.

Festnetz, Mobilfunk max.

0,42 EUR / Min.)

E-mail: kompernass@lidl.de

IAN 85969

AT

Service Österreich

Tel.: 0820 201 222

(0,15 EUR/Min.)

E-mail: kompernass@lidl.at

IAN 85969

CH

Service Schweiz

Tel.: 0842 665566

**(0,08 CHF/Min., Mobilfunk
max. 0,40 CHF/Min.)**

E-mail: kompernass@lidl.ch

IAN 85969

● Entsorgung



Die Verpackung besteht aus umweltfreundlichen Materialien, die Sie über die örtlichen Recyclingstellen entsorgen können.



Werfen Sie Elektrowerkzeuge nicht in den Hausmüll!

Gemäß Europäischer Richtlinie 2002/96/EC über Elektro- und Elektronik-Altgeräte und Umsetzung in nationales Recht müssen verbrauchte Elektrowerkzeuge getrennt gesammelt und einer umweltgerechten Wiederverwertung zugeführt werden. Geben Sie das Gerät über die angebotenen Sammeleinrichtungen zurück.

Möglichkeiten zur Entsorgung des ausgedienten Gerätes erfahren Sie bei Ihrer Gemeinde- oder Stadtverwaltung.

● Konformitätserklärung / Hersteller **CE**

Wir, Kompernaß GmbH, Dokumentenverantwortlicher: Herr Semi Uguzlu, Burgstr. 21, D-44867 Bochum, Deutschland, erklären hiermit, dass dieses Produkt mit den folgenden Normen, normativen Dokumenten und EG-Richtlinien übereinstimmt:

**Maschinenrichtlinie
(2006 / 42 / EC)**

**EG-Niederspannungsrichtlinie
(2006 / 95 / EC)**

**Elektromagnetische Verträglichkeit
(2004 / 108 / EC)**

**RoHS Richtlinie
(2011 / 65 / EU)**

angewandte harmonisierte Normen

EN 60745-1:2009

EN 60745-2-11:2003+A11+A1+A12

EN 55014-1:2006+A1

EN 55014-2:1997+A1+A2

EN 61000-3-2:2006+A1+A2

EN 61000-3-3:2008

Typ / Gerätebezeichnung:

Säbelsäge PFS 710 A1

Herstellungsjahr: 12-2012

Seriennummer: IAN 85969

Bochum, 31.12.2012

Semi Uguzlu
- Qualitätsmanager -

Technische Änderungen im Sinne der Weiterentwicklung sind vorbehalten.

KOMPERNASS GMBH

Burgstraße 21
D-44867 Bochum

© by **ORFGEN Marketing**

Last Information Update · Stan informacij · Információk
állása · Stanje informacij · Stav informací · Stav
informácií · Stand der Informationen: 12/2012
Ident.-No.: PFS710A1122012-4

IAN 85969

