



www.lidl-service.com



SABRE SAW PFS 710 A1

GB IE

SABRE SAW

Operation and Safety Notes
Translation of original operation manual

DE AT CH

SÄBELSÄGE

Bedienungs- und Sicherheitshinweise
Originalbetriebsanleitung

IAN 85969

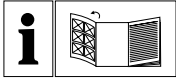

GB IE

Before reading, unfold the page containing the illustrations and familiarise yourself with all functions of the device.

DE AT CH

Klappen Sie vor dem Lesen die Seite mit den Abbildungen aus und machen Sie sich anschließend mit allen Funktionen des Gerätes vertraut.

GB / IE	Operation and Safety Notes	Page	5
DE / AT / CH	Bedienungs- und Sicherheitshinweise	Seite	15

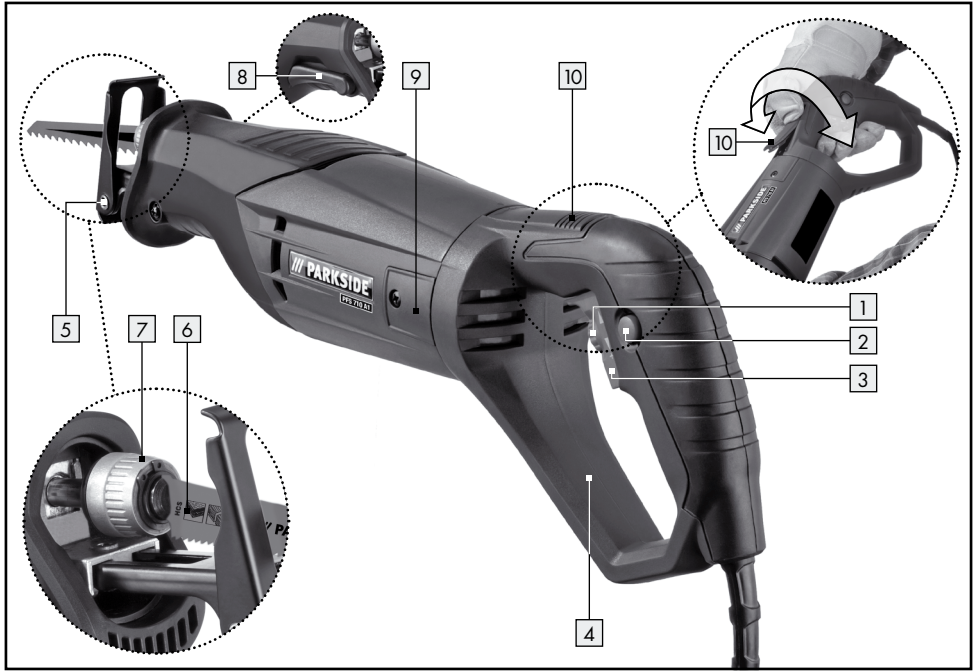

Introduction

Proper use.....	Page 6
Features and equipment	Page 6
Included items	Page 6
Technical information.....	Page 7

General safety advice for electrical power tools

1. Workplace safety	Page 7
2. Electrical safety.....	Page 7
3. Personal safety.....	Page 8
4. Careful handling and use of electrical power tools	Page 8
5. Service.....	Page 9
Safety advice relating specifically to sabre saws	Page 9
Original accessories / attachments	Page 9
Information about saw blades	Page 10

Before use

Mounting / replacing saw blades	Page 10
Rotating the hand grip.....	Page 10
Adjusting the shoe.....	Page 10
Setting the blade speed.....	Page 10

Preparing for use

Switching on and off.....	Page 10
Guiding the sabre saw safely and accurately	Page 11
Advice about ways of working when sawing	Page 11

Maintenance and cleaning..... Page 11











Service centre..... Page 11

Warranty..... Page 12

Disposal..... Page 12

Declaration of Conformity / Manufacturer..... Page 13

The following pictograms are used in these operating instructions / on the device:

	Read instruction manual!		Safety class II
	Observe caution and safety notes!		Wear hearing protection, dust protection mask, protective glasses and protective gloves.
	Caution - electric shock! Danger to life!		Keep children away from electrical power tools!
	Explosive material!		Risk of loss of life by electric shock from damaged mains lead or mains plug!
	Volt (AC)		Dispose packaging and appliance in an environmentally-friendly way!
	Watts (Effective power)		

Sabre saw PFS 710 A1

● Introduction



We congratulate you on the purchase of your new device. You have chosen a high quality product. The instructions for use are part of the product. They contain important information concerning safety, use and disposal. Before using the product, please familiarise yourself with all of the safety information and instructions for use. Only use the unit as described and for the specified applications. If you pass the product on to anyone else, please ensure that you also pass on all the documentation with it.

● Proper use

The device is intended for sawing, cutting to length or trimming of securely supported objects made of wood, plastic and building materials. The sabre saw is suitable for rough sawing work, straight and curved cuts and sawing flush. Please take note of the information on saw blades and the advice on working with your saw. Any other use or modification to the device shall be considered as improper

use and could give rise to considerable dangers. The manufacturer will not accept liability for loss or damage arising from improper use. The device is not intended for commercial use.

● Features and equipment

- 1 Oscillation speed setting wheel
- 2 Lock button
- 3 ON/OFF switch
- 4 Handle
- 5 Shoe
- 6 Saw blade
- 7 Quick-release chuck
- 8 Shoe adjustment lever
- 9 Carbon brushes cover
- 10 Unlocking button
- 11 Saw blade for wood
- 12 Bi-metal saw blade

● Included items

- 1 Sabre saw PFS 710 A1
- 1 Saw blade for wood HCS 152 mm
- 1 Bi-metal saw blade 156 mm
- 1 Operating instructions

● Technical information

Rated voltage:	230V~ 50 Hz
Nom. power input:	710 W
Nom. no-load speed:	n_0 0–2800 min ⁻¹
Blade stroke:	20 mm
Max. cutting depth:	Wood 160 mm Aluminium 18 mm Steel 8 mm
Saw blade mount size:	1/2" (12.7 mm)
Protection class:	II/□

Noise and vibration data:

Measured value for sound determined in accordance with EN 60745. The A-weighted sound level of the electric power tool is typically:

Sound pressure level: 88.27 dB(A)
Sound power level: 99.27 dB(A)
Uncertainty K: 3 dB



Wear ear protection!

Evaluated acceleration, typical:

Hand/arm vibration $a_{h,r}$ = 12.669 m/s²
Uncertainty K = 1.5 m/s²

⚠ WARNING! The vibration level specified in these instructions was measured in accordance with an EN 60745 standardised measurement process and can be used to compare equipment. The vibration emission value specified can also serve as a preliminary assessment of the exposure.

The vibration level will change according to the application of the electrical tool and in some cases may exceed the value specified in these instructions. Regularly using the electric tool in such a way may make it easy to underestimate the vibration.

Note: If you wish to make an accurate assessment of the vibration loads experienced during a particular period of working, you should also take into account the intervening periods of time when the device is switched off or is running but is not actually in use. This can result in a much lower vibration load over the whole of the period of working.



General safety advice for electrical power tools

⚠ WARNING! Read all the safety advice and instructions! Failure to observe the safety advice and instructions may result in electric shock, fire and/or serious injury.

Keep all the safety advice and instructions in a safe place for future reference!

The term "electrical tool" used in the safety advice refers to electrical tools powered by mains electricity (by means of a mains lead) and electrical tools powered by rechargeable batteries (without a mains lead).

1. Workplace safety

a) **Keep your working area clean and well lit.** Untidy or poorly lit working areas can lead to accidents.

b)  **Do not work with the device in potentially explosive environments in which there are inflammable liquids, gases or dusts.**

Electrical power tools create sparks, which can ignite dusts or fumes.

c)  **Keep children and other people away while you are operating the electrical tool.**

Distractions can cause you to lose control of the device.

2. Electrical safety

a) **The mains plug on the device must match the mains socket. The plug must not be modified in any way. Do not use an adapter plug with devices fitted with a protective earth.** Unmodified plugs and matching sockets reduce the risk of electric shock.

b) **Avoid touching earthed surfaces such as pipes, radiators, ovens and refrigerators with any part of your body.** There is an increased risk of electric shock if your body is earthed.

- c) **Keep the device away from rain or moisture.** *Water entering an electrical device increases the risk of electric shock.*
- d)  **Do not use the mains lead for any purpose for which it was not intended, e.g. to carry the device, to hang up the device or to pull the mains plug out of the mains socket. Keep the mains lead away from heat, oil, sharp edges or moving parts of the device.** *Damaged or tangled mains leads increase the risk of electric shock.*
- e) **When working outdoors with an electrical power tool always use extension cables that are also approved for use outdoors.** *The use of an extension cable suitable for outdoor use reduces the risk of electric shock.*
- f) **Use a residual current device (RCD) for protection if operating the electrical power tool in a moist environment is unavoidable.** *The use of an RCD reduces the risk of electric shock.*
- d) **Remove any setting tools or spanners before you switch the device on.** *A tool or spanner left attached to a rotating part of a device can lead to injury.*
- e) **Avoid placing your body in an unnatural position. Keep proper footing and balance at all times.** *By doing this you will be in a better position to control the device in unforeseen circumstances.*
- f) **Wear suitable clothing. Do not wear loose clothing or jewellery. Keep your hair, clothing and gloves clear of moving parts.** *Loose clothing, jewellery or long hair can become trapped in moving parts.*
- g) **If vacuum dust extraction and collection devices are fitted do not forget to check that they are properly connected and correctly used.** *The use of these devices reduces the hazard presented by dust.*

3. Personal safety

- a) **Remain alert at all times, watch what you are doing and always proceed with caution. Do not use the device if you are tired or under the influence of drugs, alcohol or medication.** *One moment of carelessness when using the device can lead to serious injury.*
- b)  **Wear personal protective equipment and always wear safety glasses.** *The wearing of personal protective equipment such as dust masks, non-slip safety shoes, safety helmets or ear protectors, appropriate to the type of electrical power tool used and work undertaken, reduces the risk of injury.*
- c) **Avoid unintentional operation of the device. Check that the electrical power tool is switched off before you connect it to the mains, pick it up or carry it.** *Accidents can happen if you carry the device with your finger on the ON/OFF switch or with the device switched on.*
- a) **Do not overload the device. Always use an electrical power tool that is intended for the task you are undertaking.** *By using the right electrical power tool for the job you will work more safely and achieve a better result.*
- b) **Do not use an electrical power tool if its switch is defective.** *An electrical power tool that can no longer be switched on and off is dangerous and must be repaired.*
- c) **Pull the mains plug from the socket before you make any adjustments to the device, change accessories or when the device is put away.** *This precaution is intended to prevent you from unintentionally starting the device.*
- d) **When not in use always ensure that electrical power tools are kept out of reach of children. Do not let anyone use the device if he or she is not familiar with it or has not read the instructions and advice.** *Electrical power tools are dangerous when they are used by inexperienced people.*

4. Careful handling and use of electrical power tools

- e) **Look after the device carefully. Check that moving parts are working properly and move freely. Check for any parts that are broken or damaged enough to detrimentally affect the functioning of the device. Have damaged parts repaired before you use the device.** *Many accidents have their origins in poorly maintained electrical power tools.*
- f) **Keep cutting tools clean and sharp.** *Carefully maintained cutting tools with sharp cutting edges are less likely to jam and are easier to control.*
- g) **Use the electrical power tool, accessories, inserted tools etc. in accordance with these instructions and advice, and the stipulations drawn up for this particular type of device. In doing this, take into account the working conditions and the task in hand.** *The use of electrical power tools for purposes other than those intended can lead to dangerous situations.*



5. Service

- a) **Have your device repaired at the service centre or by qualified specialist personnel using original manufacturer parts only.** *This will ensure that your device remains safe to use.*



Safety advice relating specifically to sabre saws

To avoid the danger of injury, fire and damage to your health:

- **Hold the device by the insulated handle surfaces when performing work where there is danger of the tool used striking hidden electrical lines or its own power cable.** *Contact with a live wire could cause metal parts of the device to become live and lead to electric shock.*
- If you use the device outdoors, always connect it through a residual current device (RCD) with a maximum trip current of 30 mA.
- Securely support the workpiece. Use clamps or a vice to grip the workpiece firmly. This is much safer than holding it in your hand.
- Never support yourself by placing your hands near or in front of the device or the workpiece surface. A slip can result in injury.
- If a dangerous situation arises, pull the mains plug immediately out of the mains socket.
- Always work with the mains lead leading away from the rear of the device.
- **DANGER OF FIRE FROM FLYING SPARKS!** Sawing metal creates flying sparks. For this reason, always make sure that nobody is placed in any danger and that there are no inflammable materials near the working area.
- ▲ **WARNING! NOXIOUS FUMES!** Working with harmful / noxious dusts represents a risk to the health of the person operating the device and to anyone near the work area.
 -   Wear protective glasses and a dust mask!
- Do not saw materials containing asbestos. Asbestos is a known carcinogen.
- When sawing building materials, observe the statutory requirements and the manufacturer's recommendations.
- Do not work on moist materials or damp surfaces.
- Switch the device on before you bring it into contact with the workpiece.
- ▲ **CAUTION!** Do not allow the blade to come into contact with a solid object or the floor when the device is operating – danger of kickback!
- The shoe  must always lie against the workpiece when the device is sawing.
- Do not put the device down before it has been switched off and has reached a standstill.
- Use only sharp, defect-free blades. Replace cracked, bent or blunt saw blades immediately.
- Always keep the device clean, dry and free of oil or grease.
- **Original accessories / attachments**
 - **Use only the accessories detailed in the operating instructions.** The use of inserted tools or accessories other than those

recommended in the operating instructions could lead to you suffering an injury.

● Information about saw blades

You can use any saw blade as long as it has the correct shank fitting - $\frac{1}{2}$ " (12.7 mm) universal shaft. There are different saw blades available in various lengths designed to ensure optimum performance of every sawing task with your sabre saw.

Note: TPI = teeth per inch / (i.e. per 2.54 cm)

Blade (wood) [11]:

Dimensions: 152 x 1.25 mm, 6 TPI

Most suitable for: Sawing construction timber, chipboard, processed wood boards, plywood. Also suitable for plunge cuts.

Bi-metal saw blade [12]:

Dimensions: 156 mm, 18 TPI

Most suitable for: Sawing sheets, profiles and tubes – flexible and fracture resistant.

● Before use

● Mounting / replacing saw blades

⚠ WARNING! Pull the mains plug out of the mains socket before you carry out any task on the device. Failure to observe this advice may lead to injury.

- Turn the quick-release chuck [7] and hold it in the turned position.
- Press the selected saw blade up to the stop into the quick-release chuck [7]. The saw blade should engage.
- Release the quick-release chuck [7]. The chuck must then return to its original position. The saw blade is now locked in place.

● Rotating the hand grip

⚠ WARNING! DANGER OF INJURY! Pull the mains plug out of the socket before you carry out any task on the device. The hand grip [4] can be rotated by 90° to the right or left. This allows

the ON/OFF switch [3] to be brought into the most comfortable position for any working conditions.

- Press the unlocking button [10] and rotate the hand grip [4] to the right or left.
- Make sure the hand grip [4] engages.

● Adjusting the shoe

⚠ WARNING! DANGER OF INJURY! Pull the mains plug out of the socket before you carry out any task on the device.

- Adjust the shoe [5] to suit the cutting depth.
- To do this release the shoe adjustment lever [9] and place the shoe [5] in appropriate position.
- Lock the shoe in this position by pulling the shoe adjustment lever [8] tight.

● Setting the blade speed

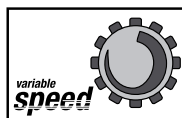

The desired blade oscillation speed can be pre-selected by using the setting wheel [1] (- = lowest oscillation speed, + = highest oscillation speed). The blade speed can also be selected whilst you are using the device.

● Preparing for use

● Switching on and off

When operating the device you can select between intermittent or continuous operation mode.

To switch on intermittent operation mode:

- Press the ON/OFF switch [3].

To switch off intermittent operation mode:

- Release the ON/OFF switch [3].

To switch on continuous operation mode:

- Press the ON/OFF switch [3] and fix it in the pressed position with the lock button [2].

To switch off continuous operation mode:

- Press the ON/OFF switch **[3]** and release it again.

● Guiding the sabre saw safely and accurately

The shoe **[5]** pivots to adjust to the workpiece and provides safe support to the device. It must always lie against the workpiece when the device is in use.

● Advice about ways of working when sawing

- Before sawing, check the workpiece for foreign bodies such as nails, screws etc. and remove them.
- Do not allow the ventilation slots to become covered.
- Switch the device on first and only then bring it into contact with the workpiece.
- If the saw blade jams, switch off the device immediately.
Open the sawn gap in the workpiece slightly using a suitable tool and extract the saw blade.
- Always make sure the saw blade type and the blade oscillation speed are suitable for the workpiece material.
- There are different saw blades available in various lengths designed to ensure optimum performance of every sawing task with your sabre saw.
- Saw the material using a steady forward rate of progress.

Flush sawing:

Using flexible saw blades of adequate length you can trim off projecting workpieces, such as pipes, directly at the face of a wall.

Follow these steps:

1. Place the saw blade directly on the wall surface.
2. Bend the blade by applying sideways pressure so that the shoe **[5]** comes up against the wall.
3. Switch on the device as described above and trim the workpiece using constant pressure.

Plunge sawing:

⚠ CAUTION! DANGER OF KICKBACK!

Plunge sawing can be used only in soft materials (such as wood etc.).

Follow these steps:

1. Place the sabre saw with the underside of the shoe **[5]** against the workpiece.
Switch on the device.
2. Tilt the sabre saw forward and plunge the saw blade into the workpiece.
3. Bring the sabre saw vertical and continue sawing along the cutting line.

Note: The saw blade used for this should not be longer than 152 mm!

● Maintenance and cleaning

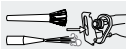
- Pull the mains lead out of the mains socket before you clean the device.
- Replace the saw blade as soon as its teeth become blunt and it starts to produce defective saw cuts.
- Always keep the device and the ventilation slots clean.
- Clean the device after you have finished using it.
- Do not allow any liquids to enter the device.
Use a cloth to clean the housing. Never use petrol, solvents or cleaning agents that might attack plastic.
-  If necessary, clean out the saw blade mounting recess with a thin paintbrush or compressed air.

● Service centre

- **⚠ WARNING!** Have your device repaired only by qualified specialist personnel using original manufacturer parts only. This will ensure that your device remains safe to use.
- **⚠ WARNING!** If the plug or mains lead needs to be replaced, always have the replacement carried out by the manufacturer or its service centre.

This will ensure that your device remains safe to use.

● Warranty

The warranty for this appliance is for 3 years from the date of purchase. The appliance has been manufactured with care and meticulously examined before delivery. Please retain your receipt as proof of purchase. In the event of a warranty claim, please make contact by telephone with our Service Department. Only in this way can a post-free despatch for your goods be assured.

The warranty covers only claims for material and manufacturing defects, but not for transport damage, for wearing parts or for damage to fragile components, e.g. buttons or batteries. This product is for private use only and is not intended for commercial use.

The warranty is void in the case of abusive and improper handling, use of force and internal tampering not carried out by our authorized service branch. Your statutory rights are not restricted in any way by this warranty.

The warranty period will not be extended by repairs made under warranty. This applies also to replaced and repaired parts. Any damage and defects extant on purchase must be reported immediately after unpacking the appliance, at the latest, two days after the purchase date. Repairs made after the expiration of the warranty period are subject to payment.

GB

Service Great Britain

Tel.: 0871 5000 720
(0,10 GBP/Min.)

e-mail: kompernass@lidl.co.uk

IAN 85969

IE

Service Ireland

Tel: 1890 930 034
(0,08 EUR/Min. (peak))
0,06 EUR/Min. (off peak))

e-mail: kompernass@lidl.ie

IAN 85969

● Disposal



The packaging is wholly composed of environmentally-friendly materials that can be disposed of at a local recycling centre.



Do not dispose of electrical power tools with the household rubbish!

In accordance with European Directive 2002/96/EC (covering waste electrical and electronic equipment) and its transposition into national legislation, worn out electrical power tools must be collected separately and taken for environmentally compatible recycling.

Contact your local refuse disposal authority for more details of how to dispose of your worn out electrical devices.

● **Declaration of Conformity /
Manufacturer CE**

We, Kompernaß GmbH, the person responsible for documents: Mr Semi Uguzlu, Burgstr. 21, D-44867 Bochum, Germany, hereby declare that this product complies with the following standards, normative documents and EU directives:

**Machinery Directive
(2006 / 42 / EC)**

**EU Low Voltage Directive
(2006 / 95 / EC)**

**Electromagnetic Compatibility
(2004 / 108 / EC)**

**RoHS Directive
(2011 / 65 / EU)**

Applicable harmonized standards

EN 60745-1:2009

EN 60745-2-11:2003+A11+A1+A12

EN 55014-1:2006+A1

EN 55014-2:1997+A1+A2

EN 61000-3-2:2006+A1+A2

EN 61000-3-3:2008

Type / Device description:

Sabre saw PFS 710 A1

Date of manufacture (DOM): 12-2012

Serial number: IAN 85969

Bochum, 31.12.2012



Semi Uguzlu

- Quality Manager -

We reserve the right to make technical modifications in the course of further development.



Einleitung

Bestimmungsgemäßer Gebrauch.....	Seite 16
Ausstattung	Seite 16
Lieferumfang.....	Seite 16
Technische Daten	Seite 17

Allgemeine Sicherheitshinweise für Elektrowerkzeuge

1. Arbeitsplatz-Sicherheit.....	Seite 17
2. Elektrische Sicherheit.....	Seite 17
3. Sicherheit von Personen	Seite 18
4. Verwendung und Behandlung des Elektrowerkzeugs.....	Seite 18
5. Service.....	Seite 19
Gerätespezifische Sicherheitshinweise für Säbelsägen.....	Seite 19
Originalzubehör/-zusatzgeräte	Seite 20
Informationen zu Sägeblättern.....	Seite 20











Vor der Inbetriebnahme

Sägeblatt montieren/wechseln.....	Seite 20
Gerätegriff drehen	Seite 20
Fußplatte verstellen	Seite 20
Hubzahlvorwahl.....	Seite 21

Inbetriebnahme

Ein- und ausschalten.....	Seite 21
Säbelsäge sicher führen	Seite 21
Arbeitshinweise zum Sägen	Seite 21

Wartung und Reinigung Seite 22**Service** Seite 22**Garantie.....** Seite 22**Entsorgung.....** Seite 23**Konformitätserklärung / Hersteller** Seite 23

In dieser Bedienungsanleitung / am Gerät werden folgende Piktogramme verwendet:			
	Bedienungsanleitung lesen!		Schutzklasse II
	Warn- und Sicherheitshinweise beachten!		Tragen Sie einen Gehörschutz, eine Atem-/ Staubschutzmaske, eine Schutzbrille und Schutzhandschuhe.
	Vorsicht vor elektrischem Schlag! Lebensgefahr!		Kinder vom Elektrowerkzeug fernhalten!
	Explosionsgefahr!		Lebensgefahr durch elektrischen Schlag bei beschädigtem Netzkabel oder -stecker
	Volt (Wechselspannung)		Entsorgen Sie Verpackung und Gerät umweltgerecht!
	Watt (Wirkleistung)		

Säbelsäge PFS 710 A1

● Einleitung



Wir beglückwünschen Sie zum Kauf Ihres neuen Gerätes. Sie haben sich damit für ein hochwertiges Produkt entschieden.

Die Bedienungsanleitung ist Teil dieses Produkts. Sie enthält wichtige Hinweise für Sicherheit, Gebrauch und Entsorgung. Machen Sie sich vor der Benutzung des Produkts mit allen Bedien- und Sicherheitshinweisen vertraut. Benutzen Sie das Produkt nur wie beschrieben und für die angegebenen Einsatzbereiche. Händigen Sie alle Unterlagen bei Weitergabe des Produkts an Dritte mit aus.

● Bestimmungsgemäßer Gebrauch

Das Gerät ist mit festem Anschlag zum Sägen, Ablängen und Anpassen von Holz, Kunststoff und Baustoffen bestimmt. Die Säbelsäge eignet sich für grobe Sägearbeiten, gerade und kurvige Schnitte und trennt Flächen bündig ab. Beachten Sie die Informationen zu Sägeblättern und Arbeitshinweise zum Sägen. Jede andere Verwendung oder Veränderung der Maschine gilt als nicht bestimmungsgemäß und

birgt erhebliche Unfallgefahren. Für aus bestimmungswidriger Verwendung entstandene Schäden übernimmt der Hersteller keine Haftung. Das Gerät ist nicht für den gewerblichen Einsatz bestimmt.

● Ausstattung

- 1 Stellrad Hubzahlvorwahl
- 2 Feststellschalter
- 3 EIN-/ AUS-Schalter
- 4 Handgriff
- 5 Fußplatte
- 6 Sägeblatt
- 7 Schnellspannfutter
- 8 Feststellhebel Fußplatte
- 9 Abdeckung Kohlebürsten
- 10 Entriegelungstaste
- 11 Sägeblatt für Holz
- 12 Bi-Metall Sägeblatt

● Lieferumfang

- 1 Säbelsäge PFS 710 A1
- 1 Sägeblatt Holz HCS 152 mm
- 1 Sägeblatt Bi-Metall 156 mm
- 1 Bedienungsanleitung

● Technische Daten

Nennspannung:	230 V~ 50 Hz
Nennaufnahme:	710 W
Nennleerlaufhubzahl:	n_0 0–2800 min ⁻¹
Hublänge:	20 mm
Max. Schnittleistung:	Holz 160 mm Aluminium 18 mm Metall 8 mm
Sägeblattaufnahme:	1/2" (12,7 mm)
Schutzklasse:	II/□

Geräusch- und Vibrationsinformationen:

Messwert für Geräusch ermittelt entsprechend EN 60745. Der A-bewertete Geräuschpegel des Elektrowerkzeugs beträgt typischerweise:

Schalldruckpegel: 88,27 dB(A)
Schalleistungspegel: 99,27 dB(A)
Unsicherheit K: 3 dB



Gehörschutz tragen!

Bewertete Beschleunigung, typischerweise:

Hand-/Arm vibration a_{h1} = 12,669 m/s²
Unsicherheit K = 1,5 m/s²

⚠️ WARNUNG! Der in diesen Anweisungen angegebene Schwingungspegel ist entsprechend einem in EN 60745 genormten Messverfahren gemessen worden und kann für den Gerätevergleich verwendet werden. Der angegebene Schwingungsemissionswert kann auch zu einer einleitenden Einschätzung der Aussetzung verwendet werden. Der Schwingungspegel wird sich entsprechend dem Einsatz des Elektrowerkzeugs verändern und kann in manchen Fällen über dem in diesen Anweisungen angegebenen Wert liegen. Die Schwingungsbelastung könnte unterschätzt werden, wenn das Elektrowerkzeug regelmäßig in solcher Weise verwendet wird.

Hinweis: Für eine genaue Abschätzung der Schwingungsbelastung während eines bestimmten Arbeitszeitraumes sollten auch die Zeiten berücksichtigt werden, in denen das Gerät abgeschaltet ist oder zwar läuft, aber nicht tatsächlich im Einsatz ist. Dies kann die Schwingungsbelastung über den gesamten Arbeitszeitraum deutlich reduzieren.



Allgemeine Sicherheitshinweise für Elektrowerkzeuge

⚠️ WARNUNG! Lesen Sie alle Sicherheitshinweise und Anweisungen. Versäumnisse bei der Einhaltung der Sicherheitshinweise und Anweisungen können elektrischen Schlag, Brand und/oder schwere Verletzungen verursachen.

Bewahren Sie alle Sicherheitshinweise und Anweisungen für die Zukunft auf.

Der in den Sicherheitshinweisen verwendete Begriff „Elektrowerkzeug“ bezieht sich auf netzbetriebene Elektrowerkzeuge (mit Netzkabel) und auf akkubetriebene Elektrowerkzeuge (ohne Netzkabel).

1. Arbeitsplatz-Sicherheit

- Halten Sie Ihren Arbeitsbereich sauber und gut beleuchtet.** Unordnung und unbeleuchtete Arbeitsbereiche können zu Unfällen führen.
-  **Arbeiten Sie mit dem Elektrowerkzeug nicht in explosionsgefährdeter Umgebung, in der sich brennbare Flüssigkeiten, Gase oder Stäube befinden.** Elektrowerkzeuge erzeugen Funken, die den Staub oder die Dämpfe entzünden können.
-  **Halten Sie Kinder und andere Personen während der Benutzung des Elektrowerkzeugs fern.** Bei Ablenkung können Sie die Kontrolle über das Gerät verlieren.

2. Elektrische Sicherheit

- Der Anschlussstecker des Elektrowerkzeugs muss in die Steckdose passen. Der Stecker darf in keiner Weise verändert werden. Verwenden Sie keine Adapterstecker gemeinsam mit schutzgeerdeten Elektrowerkzeugen.** Unveränderte Stecker und passende Steckdosen verringern das Risiko eines elektrischen Schlages.

- b) **Vermeiden Sie Körperkontakt mit geerdeten Oberflächen, wie von Rohren, Heizungen, Herden und Kühlschränken.**

Es besteht ein erhöhtes Risiko durch elektrischen Schlag, wenn Ihr Körper geerdet ist.

- c) **Halten Sie Elektrowerkzeuge von Regen oder Nässe fern.** Das Eindringen von Wasser in ein Elektrogerät erhöht das Risiko eines elektrischen Schlages.

- d)  **Zweckentfremden Sie das Kabel nicht, um das Elektrowerkzeug zu tragen, aufzuhängen oder um den Stecker aus der Steckdose zu ziehen. Halten Sie das Kabel fern von Hitze, Öl, scharfen Kanten oder sich bewegenden Geräteteilen.** Beschädigte oder verwickelte Kabel erhöhen das Risiko eines elektrischen Schlages.

- e) **Wenn Sie mit einem Elektrowerkzeug im Freien arbeiten, verwenden Sie nur Verlängerungskabel, die auch für den Außenbereich zugelassen sind.** Die Anwendung eines für den Außenbereich geeigneten Verlängerungskabels verringert das Risiko eines elektrischen Schlages.

- f) **Wenn der Betrieb des Elektrowerkzeuges in feuchter Umgebung nicht vermeidbar ist, verwenden Sie einen Fehlerstromschutzschalter.** Der Einsatz eines Fehlerstromschutzschalters vermindert das Risiko eines elektrischen Schlages.

3. Sicherheit von Personen

- a) **Seien Sie stets aufmerksam, achten Sie darauf, was Sie tun und gehen Sie mit Vernunft an die Arbeit mit einem Elektrowerkzeug. Benutzen Sie kein Elektrowerkzeug, wenn Sie müde sind oder unter dem Einfluss von Drogen, Alkohol oder Medikamenten stehen.** Ein Moment der Unachtsamkeit beim Gebrauch des Elektrowerkzeuges kann zu ernsthaften Verletzungen führen.

- b)  **Tragen Sie persönliche Schutzausrüstung und immer eine Schutzbrille.** Das Tragen persönlicher Schutzausrüstung wie Staubmaske,

ratschfesteste Sicherheitsschuhe, Schutzhelm oder Gehörschutz, je nach Art und Einsatz des Elektrowerkzeuges, verringert das Risiko von Verletzungen.

- c) **Vermeiden Sie eine unbeabsichtigte Inbetriebnahme. Vergewissern Sie sich, dass das Elektrowerkzeug ausgeschaltet ist, bevor Sie es an die Stromversorgung anschließen, es aufnehmen oder tragen.** Wenn Sie beim Tragen des Elektrowerkzeuges den Finger am Schalter haben oder das Gerät bereits eingeschaltet an die Stromversorgung anschließen, kann dies zu Unfällen führen.

- d) **Entfernen Sie Einstellwerkzeuge oder Schraubenschlüssel, bevor Sie das Elektrowerkzeug einschalten.** Ein Werkzeug oder Schlüssel, der sich in einem drehenden Geräteteil befindet, kann zu Verletzungen führen.

- e) **Vermeiden Sie eine abnormale Körperhaltung. Sorgen Sie für einen sicheren Stand und halten Sie jederzeit das Gleichgewicht.** Dadurch können Sie das Elektrowerkzeug in unerwarteten Situationen besser kontrollieren.

- f) **Tragen Sie geeignete Kleidung. Tragen Sie keine weite Kleidung oder Schmuck. Halten Sie Haare, Kleidung und Handschuhe fern von sich bewegenden Teilen.** Lockere Kleidung, Schmuck oder lange Haare können von sich bewegenden Teilen erfasst werden.

- g) **Wenn Staubabsaug- und -auffangeinrichtungen montiert werden können, vergewissern Sie sich, dass diese angeschlossen sind und richtig verwendet werden.** Die Verwendung einer Staubabsaugung kann Gefährdungen durch Staub verringern.

4. Verwendung und Behandlung des Elektrowerkzeugs

- a) **Überlasten Sie das Gerät nicht. Verwenden Sie für Ihre Arbeit das dafür bestimmte Elektrowerkzeug.** Mit dem passenden Elektrowerkzeug arbeiten Sie besser und sicherer im angegebenen Leistungsbereich.

- b) **Benutzen Sie kein Elektrowerkzeug, dessen Schalter defekt ist.** Ein Elektrowerkzeug, das sich nicht mehr ein- oder ausschalten lässt, ist gefährlich und muss repariert werden.
- c) **Ziehen Sie den Stecker aus der Steckdose, bevor Sie Geräteeinstellungen vornehmen, Zubehörteile wechseln oder das Gerät welegen.** Diese Vorsichtsmaßnahme verhindert den unbeabsichtigten Start des Elektrowerkzeuges.
- d) **Bewahren Sie unbenutzte Elektrowerkzeuge außerhalb der Reichweite von Kindern auf. Lassen Sie Personen das Gerät nicht benutzen, die mit diesem nicht vertraut sind oder diese Anweisungen nicht gelesen haben.** Elektrowerkzeuge sind gefährlich, wenn sie von unerfahrenen Personen benutzt werden.
- e) **Pflegen Sie Elektrowerkzeuge mit Sorgfalt. Kontrollieren Sie, ob bewegliche Teile einwandfrei funktionieren und nicht klemmen, ob Teile gebrochen oder so beschädigt sind, dass die Funktion des Elektrowerkzeuges beeinträchtigt ist. Lassen Sie beschädigte Teile vor dem Einsatz des Gerätes reparieren.** Viele Unfälle haben ihre Ursache in schlecht gewarteten Elektrowerkzeugen.
- f) **Halten Sie Schneidwerkzeuge scharf und sauber.** Sorgfältig gepflegte Schneidwerkzeuge mit scharfen Schneidkanten verklemmen sich weniger und sind leichter zu führen.
- g) **Verwenden Sie Elektrowerkzeug, Zubehör, Einsatzwerkzeuge usw. entsprechend diesen Anweisungen. Berücksichtigen Sie dabei die Arbeitsbedingungen und die auszuführende Tätigkeit.** Der Gebrauch von Elektrowerkzeugen für andere als die vorgesehenen Anwendungen kann zu gefährlichen Situationen führen.

Damit wird sichergestellt, dass die Sicherheit des Elektrowerkzeugs erhalten bleibt.



Gerätespezifische Sicherheitshinweise für Säbelsägen

Um Verletzungs- und Brandgefahr sowie Gesundheitsgefährdungen zu vermeiden:

- **Halten Sie das Gerät an den isolierten Griffflächen, wenn Sie Arbeiten ausführen, bei denen das Einsatzwerkzeug verborgene Stromleitungen oder das eigene Netzkabel treffen kann.** Der Kontakt mit einer spannungsführenden Leitung kann auch metallene Geräteteile unter Spannung setzen und zu einem elektrischen Schlag führen.
- Schließen Sie, wenn Sie im Freien arbeiten, das Gerät über einen Fehlerstrom (FI)-Schutzschalter mit maximal 30 mA Auslösestrom an.
- Sichern Sie das Werkstück. Benutzen Sie Spannvorrichtungen / Schraubstock, um das Werkstück festzuhalten. Es ist damit sicherer gehalten, als mit Ihrer Hand.
- Stützen Sie auf keinen Fall die Hände neben oder vor dem Gerät und der zu bearbeitenden Fläche ab, da bei einem Abrutschen Verletzungsgefahr besteht.
- Ziehen Sie bei Gefahr sofort den Netzstecker aus der Steckdose.
- Führen Sie das Netzkabel immer nach hinten vom Gerät weg.
- **BRANDGEFAHR DURCH FUNKENFLUG!** Wenn Sie Metalle sägen, entsteht Funkenflug. Achten Sie deshalb unbedingt darauf, dass keine Personen gefährdet werden und sich keine brennbaren Materialien in der Nähe des Arbeitsbereiches befinden.
- **⚠️ WARNUNG! GIFTIGE DÄMPFE!** Das Bearbeiten von schädlichen / giftigen Stäuben stellt eine Gesundheitsgefährdung für die Bedienperson oder in der Nähe befindliche Personen dar.



Tragen Sie Schutzbrille und Staubschutzmaske!

- Asbesthaltiges Material darf nicht bearbeitet werden. Asbest gilt als krebserregend.

5. Service

- a) **Lassen Sie Ihr Elektrowerkzeug nur von qualifiziertem Fachpersonal und nur mit Original-Ersatzteilen reparieren.**

- Beachten Sie beim Sägen von Baustoffen die gesetzlichen Bestimmungen und Empfehlungen der Hersteller.
- Bearbeiten Sie keine angefeuchteten Materialien oder feuchte Flächen.
- Führen Sie das Gerät nur eingeschaltet gegen das zu bearbeitende Material.

⚠ VORSICHT! Vermeiden Sie den Kontakt mit festen Gegenständen, wenn das Gerät in Betrieb ist – Rückschlaggefahr!

- Die Fußplatte [5] muss immer am Werkstück anliegen, wenn das Gerät in Betrieb ist.
- Das Gerät immer ausschalten und auslaufen lassen, bevor Sie es ablegen.
- Verwenden Sie nur scharfe und einwandfreie Sägeblätter. Wechseln Sie rissige, verbogene oder unscharfe Sägeblätter sofort aus.
- Das Gerät muss stets sauber, trocken und frei von Öl oder Schmierfetten sein.

● Originalzubehör / -zusatzgeräte

- **Benutzen Sie nur Zubehör, das in der Gebrauchsanweisung angegeben ist.** Der Gebrauch anderer als in der Bedienungsanleitung empfohlener Einsatzwerkzeuge oder anderen Zubehörs kann eine Verletzungsgefahr für Sie bedeuten.

● Informationen zu Sägeblättern

Sie können jedes Sägeblatt verwenden, vorausgesetzt, es ist mit der passenden Aufnahme - $\frac{1}{2}$ " (12,7 mm) Universalschaft versehen. Es sind für jeden Einsatzzweck Ihrer Säbelsäge optimierte Sägeblätter in verschiedenen Längen im Handel erhältlich.

Hinweis: TPI = teeth per inch = die Anzahl der Zähne je 2,54 cm

Holz sägeblatt [11]:

Maße: 152 x 1,25 mm, 6 TPI

Beste Eignung: zum Sägen von Konstruktionsholz, Span-, Platten- und Sperrholz, auch für Tauchschnitte.

Bi-Metallsägeblatt [12]:

Maße: 156 mm, 18 TPI

Beste Eignung: zum Sägen von Blechen, Profilen und Rohren – flexibel und bruchresistent.

● Vor der Inbetriebnahme

● Sägeblatt montieren / wechseln

⚠ WARNUNG! Ziehen Sie vor allen Arbeiten am Gerät den Netzstecker aus der Steckdose. Andernfalls droht Verletzungsgefahr.

- Drehen Sie das Schnellspannfutter [7] und halten Sie es gedreht.
- Drücken Sie das benötigte Sägeblatt bis zum Anschlag in das Schnellspannfutter [7]. Das Sägeblatt rastet ein.
- Lassen Sie das Schnellspannfutter [7] los, es muss in seine Ausgangsposition zurückkehren. Das Sägeblatt ist nun verriegelt.

● Gerätegriff drehen

⚠ WARNUNG! VERLETZUNGSGEFAHR!

Ziehen Sie vor allen Arbeiten am Gerät den Netzstecker aus der Steckdose. Der Handgriff [4] lässt sich um 90° nach rechts oder nach links drehen. Dadurch kann der EIN- / AUS-Schalter [3] je nach Arbeitsbedingung in eine günstigere Position gebracht werden.

- Drücken Sie die Entriegelungstaste [10] und drehen Sie den Handgriff [4] nach rechts oder links.
- Lassen Sie den Handgriff [4] einrasten.

● Fußplatte verstellen

⚠ WARNUNG! VERLETZUNGSGEFAHR!

Ziehen Sie vor allen Arbeiten am Gerät den Netzstecker aus der Steckdose.

- Verstellen Sie je nach Schnitttiefe die Fußplatte [5].
- Lösen Sie dafür den Feststellhebel [8] und bringen Sie die Fußplatte [5] in die entsprechende Position.
- Verriegeln Sie diese Position indem Sie den Feststellhebel [8] festziehen.

● Hubzahlvorwahl

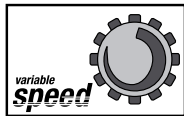

Mit dem Stellrad **1** können Sie die gewünschte Hubzahl vorwählen (- = kleinste Hubzahl, + = größte Hubzahl). Die Hubzahl kann auch während des Betriebs verändert werden.

● Inbetriebnahme

● Ein- und ausschalten

Sie können beim Betrieb zwischen Moment- und Dauerbetrieb auswählen.

Momentbetrieb einschalten:

- Drücken Sie den EIN-/AUS-Schalter **3**.

Momentbetrieb ausschalten:

- Lassen Sie den EIN-/AUS-Schalter **3** los.

Dauerbetrieb einschalten:

- Drücken Sie den EIN-/AUS-Schalter **3** und stellen Sie ihn im gedrückten Zustand mit dem Feststellschalter **2** fest.

Dauerbetrieb ausschalten:

- Drücken Sie den EIN-/AUS-Schalter **3** und lassen Sie ihn wieder los.

● Säbelsäge sicher führen

Zur Anpassung an das Werkstück und zur sicheren Auflage ist die Fußplatte **5** schwenkbar. Sie muss immer am Werkstück anliegen, wenn das Gerät in Betrieb ist.

● Arbeitshinweise zum Sägen

- Prüfen Sie das zu bearbeitende Material auf Fremdkörper wie Nägel, Schrauben etc. und entfernen Sie diese.
- Achten Sie darauf, dass die Lüftungsschlitze nicht verdeckt werden.
- Gerät einschalten und erst dann an das zu bearbeitende Material herantreten.
- Schalten Sie das Gerät sofort aus, wenn das Sägeblatt verklemmt. Spreizen Sie den bereits gesägten Spalt mit einem geeigneten Werkzeug und ziehen Sie die Säbelsäge heraus.
 - Passen Sie Sägeblatt und Hubzahl dem zu bearbeitenden Material an.
 - Es sind für jeden Einsatzzweck Ihrer Säbelsäge optimierte Sägeblätter in verschiedenen Längen im Handel erhältlich.
 - Sägen Sie das Material mit gleichmäßigem Vorschub.

Bündig sägen:

Mit flexiblen Sägeblättern, entsprechende Länge vorausgesetzt, können Sie hervorstehende Werkstücke wie z.B. Rohre unmittelbar an der Wand absägen.

Gehen Sie wie folgt vor:

1. Legen Sie das Sägeblatt direkt an der Wand an.
2. Biegen Sie es durch seitlichen Druck auf die Säbelsäge so, dass die Fußplatte **5** an der Wand anliegt.
3. Schalten Sie das Gerät wie beschrieben ein und sägen Sie das Werkstück mit konstantem Druck ab.

Tauchsägen:

⚠ VORSICHT! RÜCKSCHLAGGEFAHR!

Tauchschnitte dürfen nur in weichen Werkstoffen (Holz o.ä.) durchgeführt werden.

Gehen Sie wie folgt vor:

1. Setzen Sie die Säbelsäge mit der Unterkante der Fußplatte **5** auf das Werkstück auf. Schalten Sie das Gerät ein.

2. Kippen Sie die Säbelsäge nach vorn und tauchen mit dem Sägeblatt in das Werkstück ein.
3. Stellen Sie die Säbelsäge senkrecht und sägen Sie weiter entlang der Schnittlinie.

Hinweis: Das zu verwendende Sägeblatt sollte eine max. Länge von 152 mm nicht überschreiten!

● Wartung und Reinigung

- Ziehen Sie vor allen Reinigungsarbeiten den Netzstecker aus der Steckdose.
- Wechseln Sie das Sägeblatt aus, sobald dessen Zahnung stumpf ist und damit keine einwandfreie Sägearbeit mehr durchführbar ist.
- Halten Sie das Gerät und die Lüftungsschlitze stets sauber. Bei verstopften Lüftungsschlitzen droht eine Überhitzung und/oder eine Beschädigung des Gerätes.
- Reinigen Sie das Gerät nach Abschluss der Arbeit.
- Es dürfen keine Flüssigkeiten in das Innere des Gerätes gelangen. Verwenden Sie zum Reinigen des Gehäuses ein Tuch. Verwenden Sie niemals Benzin, Lösungsmittel oder Reiniger, die Kunststoff angreifen.
-  Reinigen Sie die Sägeblattaufnahme ggf. mit einem Pinsel oder durch Ausblasen mit Druckluft.

● Service

- **⚠️ WARNUNG!** Lassen Sie Ihre Geräte nur von qualifiziertem Fachpersonal und nur mit Original-Ersatzteilen reparieren. Damit wird sichergestellt, dass die Sicherheit des Gerätes erhalten bleibt.
- **⚠️ WARNUNG!** Lassen Sie den Austausch des Steckers oder des Netzkabels immer vom Hersteller des Gerätes oder seinem Kundendienst ausführen. Damit wird sichergestellt, dass die Sicherheit des Gerätes erhalten bleibt.

● Garantie

Sie erhalten auf dieses Gerät 3 Jahre Garantie ab Kaufdatum. Das Gerät wurde sorgfältig produziert und vor Anlieferung gewissenhaft geprüft. Bitte bewahren Sie den Kassenbon als Nachweis für den Kauf auf. Bitte setzen Sie sich im Garantiefall mit Ihrer Servicestelle telefonisch in Verbindung. Nur so kann eine kostenlose Einsendung Ihrer Ware gewährleistet werden.

Die Garantieleistung gilt nur für Material- oder Fabrikationsfehler, nicht aber für Transportschäden, Verschleißteile oder für Beschädigungen an zerbrechlichen Teilen, z. B. Schalter oder Akkus. Das Produkt ist lediglich für den privaten und nicht für den gewerblichen Gebrauch bestimmt.

Bei missbräuchlicher und unsachgemäßer Behandlung, Gewaltanwendung und bei Eingriffen, die nicht von unserer autorisierten Service-Niederlassung vorgenommen wurden, erlischt die Garantie. Ihre gesetzlichen Rechte werden durch diese Garantie nicht eingeschränkt.

Die Garantiezeit wird durch die Gewährleistung nicht verlängert. Dies gilt auch für ersetzte und reparierte Teile. Eventuell schon beim Kauf vorhandene Schäden und Mängel müssen sofort nach dem Auspacken gemeldet werden, spätestens aber zwei Tage nach Kaufdatum. Nach Ablauf der Garantiezeit anfallende Reparaturen sind kostenpflichtig.

DE

Service Deutschland

Tel.: 01805772033

(0,14 EUR / Min. aus dem dt.

Festnetz, Mobilfunk max.

0,42 EUR / Min.)

E-mail: kompernass@lidl.de

IAN 85969

AT

Service Österreich

Tel.: 0820 201 222

(0,15 EUR/Min.)

E-mail: kompernass@lidl.at

IAN 85969

CH

Service Schweiz

Tel.: 0842 665566

**(0,08 CHF/Min., Mobilfunk
max. 0,40 CHF/Min.)**

E-mail: kompernass@lidl.ch

IAN 85969

● Entsorgung



Die Verpackung besteht aus umweltfreundlichen Materialien, die Sie über die örtlichen Recyclingstellen entsorgen können.



**Werfen Sie Elektrowerkzeuge
nicht in den Hausmüll!**

Gemäß Europäischer Richtlinie 2002/96/EC über Elektro- und Elektronik-Altgeräte und Umsetzung in nationales Recht müssen verbrauchte Elektrowerkzeuge getrennt gesammelt und einer umweltgerechten Wiederverwertung zugeführt werden. Geben Sie das Gerät über die angebotenen Sammeleinrichtungen zurück.

Möglichkeiten zur Entsorgung des ausgedienten Gerätes erfahren Sie bei Ihrer Gemeinde- oder Stadtverwaltung.

● Konformitätserklärung / Hersteller **CE**

Wir, Kompernaß GmbH, Dokumentenverantwortlicher: Herr Semi Uguzlu, Burgstr. 21, D-44867 Bochum, Deutschland, erklären hiermit, dass dieses Produkt mit den folgenden Normen, normativen Dokumenten und EG-Richtlinien übereinstimmt:

**Maschinenrichtlinie
(2006 / 42 / EC)**

**EG-Niederspannungsrichtlinie
(2006 / 95 / EC)**

**Elektromagnetische Verträglichkeit
(2004 / 108 / EC)**

**RoHS Richtlinie
(2011 / 65 / EU)**

angewandte harmonisierte Normen

EN 60745-1:2009

EN 60745-2-11:2003+A11+A1+A12

EN 55014-1:2006+A1

EN 55014-2:1997+A1+A2

EN 61000-3-2:2006+A1+A2

EN 61000-3-3:2008

Typ / Gerätebezeichnung:

Säbelsäge PFS 710 A1

Herstellungsjahr: 12-2012

Seriennummer: IAN 85969

Bochum, 31.12.2012

Semi Uguzlu
- Qualitätsmanager -

Technische Änderungen im Sinne der Weiterentwicklung sind vorbehalten.

KOMPERNASS GMBH

Burgstraße 21
D-44867 Bochum

© by ORFGEN Marketing

Last Information Update · Stand der Informationen:
12/2012 · Ident.-No.: PFS710A1122012-6

IAN 85969

