



www.lidl-service.com



DREIECKSCHLEIFER PDS 290 A1

DE AT CH

DREIECKSCHLEIFER

Bedienungs- und Sicherheitshinweise
Originalbetriebsanleitung

GB

DELTA SANDER

Operation and Safety Notes
Translation of original operation manual

NL

DRIEHOEKSCHUURMACHINE

Bedienings- en veiligheidsinstructies
Vertaling van de originele gebruiksaanwijzing

IAN 86059

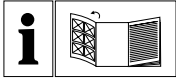

DE AT CH

Klappen Sie vor dem Lesen die Seite mit den Abbildungen aus und machen Sie sich anschließend mit allen Funktionen des Gerätes vertraut.

NL

Vouw vóór het lezen de pagina met de afbeeldingen open en maak u vertrouwd met alle functies van het apparaat.

GB

Before reading, unfold the page containing the illustrations and familiarise yourself with all functions of the device.

DE/AT/CH	Bedienungs- und Sicherheitshinweise	Seite	5
NL	Bedienings- en veiligheidsinstructies	Pagina	15
GB	Operation and Safety Notes	Page	25

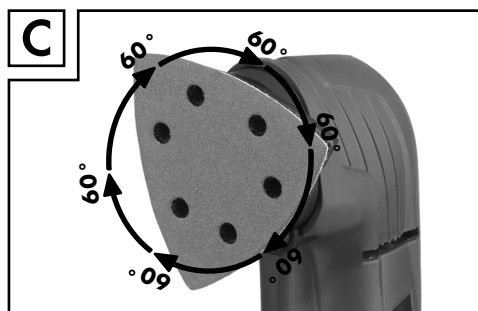
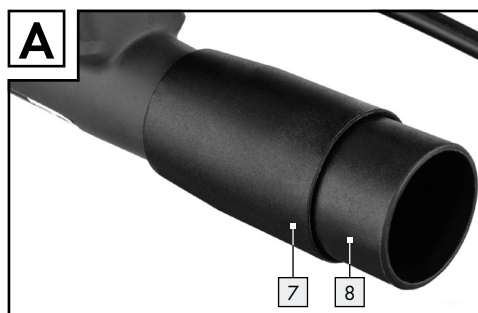

Einleitung

Bestimmungsgemäßer Gebrauch.....	Seite	6
Ausstattung.....	Seite	6
Lieferumfang	Seite	6
Technische Daten.....	Seite	7











Allgemeine Sicherheitshinweise für Elektrowerkzeuge

1. Arbeitsplatz-Sicherheit.....	Seite	7
2. Elektrische Sicherheit	Seite	7
3. Sicherheit von Personen.....	Seite	8
4. Verwendung und Behandlung des Elektrowerkzeugs	Seite	8
5. Service	Seite	9
Gerätespezifische Sicherheitshinweise für Dreieckschleifer	Seite	9
Alles verstanden?.....	Seite	10

Inbetriebnahme

Staubabsaugung	Seite	10
Adapter zur Fremdabsaugung (mit Reduzierstück)	Seite	10
Schleifblatt anbringen / abziehen.....	Seite	11
Schleifplatte in 60° Schritten drehen	Seite	11
Arbeitshinweise.....	Seite	11

Wartung und Reinigung..... Seite 11**Service.....** Seite 12**Garantie.....** Seite 12**Entsorgung.....** Seite 12**Konformitätserklärung / Hersteller.....** Seite 13

In dieser Bedienungsanleitung / am Gerät werden folgende Piktogramme verwendet:			
	Bedienungsanleitung lesen!		Schutzklasse II
	Warn- und Sicherheitshinweise beachten!		Tragen Sie einen Gehörschutz, eine Atem-/ Staubschutzmaske, eine Schutzbrille und Schutzhandschuhe.
	Vorsicht vor elektrischem Schlag! Lebensgefahr!		Kinder vom Elektrowerkzeug fernhalten!
	Explosionsgefahr!		Lebensgefahr durch elektrischen Schlag bei beschädigtem Netzkabel oder -stecker!
	Volt (Wechselspannung)		Entsorgen Sie Verpackung und Gerät umweltgerecht!
	Watt (Wirkleistung)		

Dreieckschleifer PDS 290 A1

● Einleitung



Wir beglückwünschen Sie zum Kauf Ihres neuen Gerätes. Sie haben sich damit für ein hochwertiges Produkt entschieden.

Die Bedienungsanleitung ist Teil dieses Produkts. Sie enthält wichtige Hinweise für Sicherheit, Gebrauch und Entsorgung. Machen Sie sich vor der Benutzung des Produkts mit allen Bedien- und Sicherheitshinweisen vertraut. Benutzen Sie das Produkt nur wie beschrieben und für die angegebenen Einsatzbereiche. Händigen Sie alle Unterlagen bei Weitergabe des Produkts an Dritte mit aus.

● Bestimmungsgemäßer Gebrauch

Das Gerät ist – je nach Schleifpapier – zum trockenen Schleifen von Holz, Kunststoff, Metall, Spachtelmasse sowie lackierten Oberflächen bestimmt. Das Gerät ist besonders geeignet für Ecken, Profile oder schwer zugängliche Stellen. Jede andere Verwendung oder Veränderung des Gerätes gilt als nicht bestimmungsgemäß und birgt erhebliche Unfallgefahren. Für aus-

bestimmungswidriger Verwendung entstandene Schäden übernehmen wir keine Haftung. Nicht für den gewerblichen Gebrauch bestimmt.

● Ausstattung

- 1 EIN- / AUS-Schalter
- 2 Stellrad Schwingzahlvorwahl
- 3 Netzleitung
- 4 Absaugstutzen
- 5 Lüftungsöffnungen
- 6 Schleifplatte (360° drehbar)
- 7 Adapter zur Fremdabsaugung
- 8 Reduzierstück

● Lieferumfang

- 1 Dreieckschleifer PDS 290 A1
- 3 Schleifblätter
- 1 Adapter zur Fremdabsaugung
- 1 Reduzierstück
- 1 Bedienungsanleitung

● Technische Daten

Nennaufnahme:	290 W
Nennspannung:	230 V~ 50 Hz
Nenn Drehzahl:	n_0 6000 – 11000 min ⁻¹
Nennschwingzahl:	n_0 12000 – 22000 min ⁻¹
Schleifplatte:	360° drehbar
Schutzklasse:	II / 

Geräusch- und Vibrationsinformationen:

Messwert für Geräusch ermittelt entsprechend EN 60745. Der A-bewertete Geräuschpegel des Elektrowerkzeugs beträgt typischerweise:

Schalldruckpegel:	78 dB(A)
Schalleistungspegel:	89 dB(A)
Unsicherheit K:	3 dB



Gehörschutz tragen!

Bewertete Beschleunigung, typischerweise:

Hand- / Armvibration a_h :	$6,7 \text{ m/s}^2$
Unsicherheit K:	$1,5 \text{ m/s}^2$

⚠️ WARNUNG! Der in diesen Anweisungen angegebene Schwingungspegel ist entsprechend einem in EN 60745 genormten Messverfahren gemessen worden und kann für den Gerätevergleich verwendet werden. Der angegebene Schwingungsemissionswert kann auch zu einer einleitenden Einschätzung der Aussetzung verwendet werden. Der Schwingungspegel wird sich entsprechend dem Einsatz des Elektrowerkzeugs verändern und kann in manchen Fällen über dem in diesen Anweisungen angegebenen Wert liegen. Die Schwingungsbelastung könnte unterschätzt werden, wenn das Elektrowerkzeug regelmäßig in solcher Weise verwendet wird.

Hinweis: Für eine genaue Abschätzung der Schwingungsbelastung während eines bestimmten Arbeitszeitraumes sollten auch die Zeiten berücksichtigt werden, in denen das Gerät abgeschaltet ist oder zwar läuft, aber nicht tatsächlich im Einsatz ist. Dies kann die Schwingungsbelastung über den gesamten Arbeitszeitraum deutlich reduzieren.





Allgemeine Sicherheitshinweise für Elektrowerkzeuge

⚠️ WARNUNG! Lesen Sie alle Sicherheitshinweise und Anweisungen. Versäumnisse bei der Einhaltung der Sicherheitshinweise und Anweisungen können elektrischen Schlag, Brand und / oder schwere Verletzungen verursachen.

Bewahren Sie alle Sicherheitshinweise und Anweisungen für die Zukunft auf.

Der in den Sicherheitshinweisen verwendete Begriff „Elektrowerkzeug“ bezieht sich auf netzbetriebene Elektrowerkzeuge (mit Netzkabel) und auf akkubetriebene Elektrowerkzeuge (ohne Netzkabel).

1. Arbeitsplatz-Sicherheit

- Halten Sie Ihren Arbeitsbereich sauber und gut beleuchtet.** Unordnung und unbeleuchtete Arbeitsbereiche können zu Unfällen führen.
-  **Arbeiten Sie mit dem Elektrowerkzeug nicht in explosionsgefährdeter Umgebung, in der sich brennbare Flüssigkeiten, Gase oder Stäube befinden.** Elektrowerkzeuge erzeugen Funken, die den Staub oder die Dämpfe entzünden können.
-  **Halten Sie Kinder und andere Personen während der Benutzung des Elektrowerkzeugs fern.** Bei Ablenkung können Sie die Kontrolle über das Gerät verlieren.

2. Elektrische Sicherheit

- Der Anschlussstecker des Elektrowerkzeugs muss in die Steckdose passen. Der Stecker darf in keiner Weise verändert werden. Verwenden Sie keine Adapterstecker gemeinsam mit schutzgeerdeten Elektrowerkzeugen.** Unveränderte Stecker und passende Steckdosen verringern das Risiko eines elektrischen Schlages.

- b) **Vermeiden Sie Körperkontakt mit geerdeten Oberflächen, wie von Rohren, Heizungen, Herden und Kühlschränken.** Es besteht ein erhöhtes Risiko durch elektrischen Schlag, wenn Ihr Körper geerdet ist.
- c) **Halten Sie Elektrowerkzeuge von Regen oder Nässe fern.** Das Eindringen von Wasser in ein Elektrogerät erhöht das Risiko eines elektrischen Schlages.
- d)  **Zweckentfremden Sie das Kabel nicht, um das Elektrowerkzeug zu tragen, aufzuhängen oder um den Stecker aus der Steckdose zu ziehen. Halten Sie das Kabel fern von Hitze, Öl, scharfen Kanten oder sich bewegenden Geräteteilen.** Beschädigte oder verwickelte Kabel erhöhen das Risiko eines elektrischen Schlages.
- e) **Wenn Sie mit einem Elektrowerkzeug im Freien arbeiten, verwenden Sie nur Verlängerungskabel, die auch für den Außenbereich zugelassen sind.** Die Anwendung eines für den Außenbereich geeigneten Verlängerungskabels verringert das Risiko eines elektrischen Schlages.
- f) **Wenn der Betrieb des Elektrowerkzeuges in feuchter Umgebung nicht vermeidbar ist, verwenden Sie einen Fehlerstromschutzschalter.** Der Einsatz eines Fehlerstromschutzschalters vermindert das Risiko eines elektrischen Schlages.

3. Sicherheit von Personen

- a) **Seien Sie stets aufmerksam, achten Sie darauf, was Sie tun und gehen Sie mit Vernunft an die Arbeit mit einem Elektrowerkzeug. Benutzen Sie kein Elektrowerkzeug, wenn Sie müde sind oder unter dem Einfluss von Drogen, Alkohol oder Medikamenten stehen.** Ein Moment der Unachtsamkeit beim Gebrauch des Elektrowerkzeuges kann zu ernsthaften Verletzungen führen.
- b)  **Tragen Sie persönliche Schutzausrüstung und immer eine Schutzbrille.** Das Tragen persön-

licher Schutzausrüstung wie Staubmaske, rutschfeste Sicherheitsschuhe, Schutzhelm oder Gehörschutz, je nach Art und Einsatz des Elektrowerkzeuges, verringert das Risiko von Verletzungen.

- c) **Vermeiden Sie eine unbeabsichtigte Inbetriebnahme. Vergewissern Sie sich, dass das Elektrowerkzeug ausgeschaltet ist, bevor Sie es an die Stromversorgung anschließen, es aufnehmen oder tragen.** Wenn Sie beim Tragen des Elektrowerkzeuges den Finger am Schalter haben oder das Gerät bereits eingeschaltet an die Stromversorgung anschließen, kann dies zu Unfällen führen.
- d) **Entfernen Sie Einstellwerkzeuge oder Schraubenschlüssel, bevor Sie das Elektrowerkzeug einschalten.** Ein Werkzeug oder Schlüssel, der sich in einem drehenden Geräteteil befindet, kann zu Verletzungen führen.
- e) **Vermeiden Sie eine abnormale Körperhaltung. Sorgen Sie für einen sicheren Stand und halten Sie jederzeit das Gleichgewicht.** Dadurch können Sie das Elektrowerkzeug in unerwarteten Situationen besser kontrollieren.
- f) **Tragen Sie geeignete Kleidung. Tragen Sie keine weite Kleidung oder Schmuck. Halten Sie Haare, Kleidung und Handschuhe fern von sich bewegenden Teilen.** Lockere Kleidung, Schmuck oder lange Haare können von sich bewegenden Teilen erfasst werden.
- g) **Wenn Staubabsaug- und -auffangeinrichtungen montiert werden können, vergewissern Sie sich, dass diese angeschlossen sind und richtig verwendet werden.** Die Verwendung einer Staubabsaugung kann Gefährdungen durch Staub verringern.

4. Verwendung und Behandlung des Elektrowerkzeuges

- a) **Überlasten Sie das Gerät nicht. Verwenden Sie für Ihre Arbeit das dafür bestimmte Elektrowerkzeug. Mit dem**

passenden Elektrowerkzeug arbeiten Sie besser und sicherer im angegebenen Leistungsbereich.

- b) **Benutzen Sie kein Elektrowerkzeug, dessen Schalter defekt ist.** Ein Elektrowerkzeug, das sich nicht mehr ein- oder ausschalten lässt, ist gefährlich und muss repariert werden.
- c) **Ziehen Sie den Stecker aus der Steckdose, bevor Sie Geräteeinstellungen vornehmen, Zubehörteile wechseln oder das Gerät weglegen.** Diese Vorsichtsmaßnahme verhindert den unbeabsichtigten Start des Elektrowerkzeuges.
- d) **Bewahren Sie unbenutzte Elektrowerkzeuge außerhalb der Reichweite von Kindern auf. Lassen Sie Personen das Gerät nicht benutzen, die mit diesem nicht vertraut sind oder diese Anweisungen nicht gelesen haben.** Elektrowerkzeuge sind gefährlich, wenn sie von unerfahrenen Personen benutzt werden.
- e) **Pflegen Sie Elektrowerkzeuge mit Sorgfalt. Kontrollieren Sie, ob bewegliche Teile einwandfrei funktionieren und nicht klemmen, ob Teile gebrochen oder so beschädigt sind, dass die Funktion des Elektrowerkzeuges beeinträchtigt ist. Lassen Sie beschädigte Teile vor dem Einsatz des Gerätes reparieren.** Viele Unfälle haben ihre Ursache in schlecht gewarteten Elektrowerkzeugen.
- f) **Halten Sie Schneidwerkzeuge scharf und sauber.** Sorgfältig gepflegte Schneidwerkzeuge mit scharfen Schneidkanten verklemmen sich weniger und sind leichter zu führen.
- g) **Verwenden Sie Elektrowerkzeug, Zubehör, Einsatzwerkzeuge usw. entsprechend diesen Anweisungen. Berücksichtigen Sie dabei die Arbeitsbedingungen und die auszuführende Tätigkeit.** Der Gebrauch von Elektrowerkzeugen für andere als die vorgesehenen Anwendungen kann zu gefährlichen Situationen führen.

5. Service

- a) **Lassen Sie Ihr Elektrowerkzeug nur von qualifiziertem Fachpersonal und nur**

mit Original-Ersatzteilen reparieren.

Damit wird sichergestellt, dass die Sicherheit des Elektrowerkzeugs erhalten bleibt.



Gerätespezifische Sicherheitshinweise für Dreieckschleifer

- Sichern Sie das Werkstück. Benutzen Sie Spannvorrichtungen / Schraubstock, um das Werkstück festzuhalten. Es ist damit sicherer gehalten, als mit Ihrer Hand.
- Stützen Sie auf keinen Fall die Hände neben oder vor dem Gerät und der zu bearbeitenden Fläche ab, da bei einem Abrutschen Verletzungsgefahr besteht.
- Ziehen Sie bei Gefahr sofort den Netzstecker aus der Steckdose.
- Führen Sie das Netzkabel immer nach hinten vom Gerät weg.
- **BRANDGEFAHR DURCH FUNKENFLUG!** Wenn Sie Metalle schleifen, entsteht Funkenflug. Achten Sie deshalb unbedingt darauf, dass keine Personen gefährdet werden und sich keine brennbaren Materialien in der Nähe des Arbeitsbereiches befinden.
- **⚠️ WARNUNG! GIFTIGE DÄMPFE!** Die durch die Bearbeitung entstehenden schädlichen / giftigen Stäube stellen eine Gesundheitsgefährdung für die Bedienperson oder in der Nähe befindliche Personen dar.
 -   Tragen Sie Schutzbrille und Staubschutzmaske!
- Schließen Sie bei längerem Bearbeiten von Holz und insbesondere wenn Materialien bearbeitet werden, bei denen gesundheitsgefährdende Stäube entstehen, das Gerät an eine geeignete externe Staubabsaugvorrichtung an.
- Sorgen Sie bei der Bearbeitung von Kunststoffen, Farben, Lacken, etc. für ausreichende Belüftung.
- Tränken Sie Materialien oder zu bearbeitende Flächen nicht mit lösungsmittelhaltigen Flüssigkeiten.
- Bearbeiten Sie keine angefeuchteten Materialien oder feuchte Flächen.

- Vermeiden Sie das Schleifen von bleihaltigen Farben oder anderen gesundheitsschädlichen Materialien.
- Asbesthaltiges Material darf nicht bearbeitet werden. Asbest gilt als krebserregend.
- Vermeiden Sie den Kontakt mit dem laufenden Schleifblatt.
- Verwenden Sie das Gerät nur mit angebrachtem Schleifblatt.
- Verwenden Sie das Gerät niemals zweckentfremdet und nur mit Originalteilen /-zubehör. Der Gebrauch anderer als in der Bedienungsanleitung empfohlener Teile oder anderen Zubehörs kann eine Verletzungsgefahr für Sie bedeuten.
- Lassen Sie das ausgeschaltete Gerät zum Stillstand kommen, bevor Sie es ablegen.
- Das Gerät muss stets sauber, trocken und frei von Öl oder Schmierfetten sein.

● Alles verstanden?

- Wenn Sie sich mit den Hinweisen, Funktionen und Handhabungen Ihres Gerätes vertraut gemacht haben, können Sie mit der Arbeit beginnen. Unter Berücksichtigung aller Angaben und Hinweise des Herstellers arbeiten Sie am sichersten.

● Inbetriebnahme

⚠ VORSICHT! Stellen Sie sicher, dass das Gerät vor dem Anschließen an die Stromversorgung ausgeschaltet ist.

Hinweis: Schalten Sie den Dreieckschleifer immer vor Materialkontakt ein und führen Sie das Gerät erst dann auf das Werkstück.

Gerät einschalten:

- Schieben Sie den EIN-/AUS-Schalter **1** nach vorne, Position „I“.

Gerät ausschalten:

- Schieben Sie den EIN-/AUS-Schalter **1** nach hinten, Position „O“.

Schwingzahl vorwählen:

Die gewünschte Schwingzahl können Sie mit dem Stellrad Schwingzahlvorwahl **2** je nach Bedarf vorwählen. Die Einstellung können Sie auch während des Arbeitsvorganges verändern. Die für Ihre Arbeiten optimale Schwingzahl ermitteln Sie durch einen praktischen Test.

Einstellung 1 = niedrigste Schwingzahl/
Einstellung max. = höchste Schwingzahl

● Staubabsaugung

⚠ WARNUNG! BRANDGEFAHR! Beim Arbeiten mit Elektrogeräten, die über eine Staubfangbox verfügen oder durch eine Staubabsaugvorrichtung mit dem Staubsauger verbunden werden können, besteht Brandgefahr! Unter ungünstigen Bedingungen, wie z.B. bei Funkenflug, beim Schleifen von Metall oder Metallresten in Holz, kann sich Holzstaub im Staub-sack (oder im Staubbeutel des Staubsaugers) selbst entzünden. Dies kann insbesondere dann geschehen, wenn der Holzstaub mit Lackresten oder anderen chemischen Stoffen vermischt ist und das Schleifgut nach langem Arbeiten heiß ist. Vermeiden Sie deshalb unbedingt eine Überhitzung des Schleifguts und des Gerätes und entleeren Sie vor Arbeitspausen stets die Staubfangbox bzw. den Staubbeutel des Staubsaugers.



**Tragen Sie eine
Staubschutzmaske!**

⚠ WARNUNG! Bevor Sie Arbeiten am Gerät durchführen, ziehen Sie immer den Netzstecker aus der Steckdose.

● Adapter zur Fremdabsaugung (mit Reduzierstück)

Anschließen:

- Schieben Sie den Adapter zur Fremdabsaugung **7** in den Absaugstutzen **4**. Beachten Sie dazu die Führungshilfen am Gerät und am Adapter. Zur Verriegelung drehen Sie den Absaugstutzen im Uhrzeigersinn.

- Verwenden Sie falls nötig das Reduzierstück **8**, indem Sie es in den Adapter **7** schieben.
- Schieben Sie den Schlauch einer zulässigen Staubsaugvorrichtung (z.B. eines Werkstattstaubsaugers) auf den Adapter zur Fremdabsaugung **7** bzw. das Reduzierstück **8**.

Entnehmen:

- Ziehen Sie den Schlauch der Staubsaugvorrichtung vom Adapter zur Fremdabsaugung **7** ab. Drehen Sie zum Entriegeln den Absaugstutzen **4** gegen den Uhrzeigersinn.
- Ziehen Sie den Adapter zur Fremdabsaugung **7** ggf. mit dem Reduzierstück **8** ab.

● Schleifblatt anbringen / abziehen

⚠ WARNUNG! Bevor Sie Arbeiten am Gerät durchführen, ziehen Sie immer den Netzstecker aus der Steckdose.

Anbringen:

- Sie können das Schleifblatt mittels Klettverschluss an der Schleifplatte **6** anbringen.

Abziehen:

- Ziehen Sie das Schleifblatt einfach von der Schleifplatte **6** ab (siehe Abb. B).

Werkstoffe:

Holz (Schleifblätter im Lieferumfang enthalten), Farbe*, Gestein*

*abhängig vom Schleifblatt

● Schleifplatte in 60° Schritten drehen

⚠ WARNUNG! Bevor Sie Arbeiten am Gerät durchführen, ziehen Sie immer den Netzstecker aus der Steckdose.

- Drehen Sie die Schleifplatte **6** des Dreieckschleifers in 60° Schritten, bis sie in der gewünschten Position einrastet (siehe Abb. C).

Abtrag und Oberfläche:

Die Form des Dreieckschleifers ermöglicht Ihnen das Schleifen auch an schwer zugänglichen Stellen, Ecken und Kanten (siehe Abb. D).

Die Abtragsleistung und die Oberflächengüte werden von der Kornstärke des Schleifblattes und der eingestellten Schwingzahl bestimmt.

- Beachten Sie bitte, dass Sie zur Bearbeitung der verschiedenen Materialien entsprechende Schleifblätter mit unterschiedlicher Körnung einsetzen und die Schwingzahl ebenfalls dem Material anpassen.

● Arbeitshinweise

- Führen Sie das Gerät eingeschaltet an das Werkstück.
- Arbeiten Sie mit geringem Anpressdruck.
- Arbeiten Sie mit gleichmäßigem Vorschub.
- Wechseln Sie die Schleifblätter rechtzeitig aus.
- Schleifen Sie nie mit dem gleichen Schleifblatt unterschiedliche Materialien (z.B. Holz und anschließend Metall). Nur mit einwandfreien Schleifblättern erreichen Sie gute Schleifleistungen.
- Reinigen Sie hin und wieder das Schleifblatt mit dem Staubsauger.

● Wartung und Reinigung

⚠ WARNUNG! Bevor Sie Arbeiten am Gerät durchführen, ziehen Sie immer den Netzstecker aus der Steckdose.

Der Dreieckschleifer ist wartungsfrei.

- Reinigen Sie das Gerät regelmäßig, direkt nach Abschluss der Arbeit.
- Verwenden Sie zur Reinigung des Gehäuses ein trockenes Tuch.
- Entfernen Sie anhaftenden Schleifstaub mit einem Pinsel.
- Verwenden Sie keinesfalls scharfe Gegenstände, Benzin, Lösungsmittel oder Reiniger, die Kunststoff angreifen. Vermeiden Sie, dass Flüssigkeiten in das Innere des Gerätes gelangen.
- Halten Sie die Lüftungsöffnungen **5** immer frei.

● Service

- **⚠️ WARNUNG!** Lassen Sie Ihr Gerät nur von qualifiziertem Fachpersonal und nur mit Originalersatzteilen reparieren. Damit wird sichergestellt, dass die Sicherheit des Gerätes erhalten bleibt.
- **⚠️ WARNUNG!** Lassen Sie den Austausch des Steckers oder der Anschlussleitung immer vom Hersteller des Elektrowerkzeugs oder seinem Kundendienst ausführen. Damit wird sichergestellt, dass die Sicherheit des Gerätes erhalten bleibt.

● Garantie

Sie erhalten auf dieses Gerät 3 Jahre Garantie ab Kaufdatum. Das Gerät wurde sorgfältig produziert und vor Anlieferung gewissenhaft geprüft. Bitte bewahren Sie den Kassenbon als Nachweis für den Kauf auf. Bitte setzen Sie sich im Garantiefall mit Ihrer Servicestelle telefonisch in Verbindung. Nur so kann eine kostenlose Einsendung Ihrer Ware gewährleistet werden.

Die Garantieleistung gilt nur für Material- oder Fabrikationsfehler, nicht aber für Transportschäden, Verschleißteile oder für Beschädigungen an zerbrechlichen Teilen, z. B. Schalter oder Akkus. Das Produkt ist lediglich für den privaten und nicht für den gewerblichen Gebrauch bestimmt.

Bei missbräuchlicher und unsachgemäßer Behandlung, Gewaltanwendung und bei Eingriffen, die nicht von unserer autorisierten Service-Niederlassung vorgenommen wurden, erlischt die Garantie. Ihre gesetzlichen Rechte werden durch diese Garantie nicht eingeschränkt.

Die Garantiezeit wird durch die Gewährleistung nicht verlängert. Dies gilt auch für ersetzte und reparierte Teile. Eventuell schon beim Kauf vorhandene Schäden und Mängel müssen sofort nach dem Auspacken gemeldet werden, spätestens aber zwei Tage nach

Kaufdatum. Nach Ablauf der Garantiezeit anfallende Reparaturen sind kostenpflichtig.

DE

Service Deutschland

Tel.: **01805772033**

**(0,14 EUR / Min. aus dem dt.
Festnetz, Mobilfunk max.
0,42 EUR / Min.)**

E-Mail: **kompernass@lidl.de**

IAN 86059

AT

Service Österreich

Tel.: **0820 201 222**

(0,15 EUR/Min.)

E-Mail: **kompernass@lidl.at**

IAN 86059

CH

Service Schweiz

Tel.: **0842 665566**

**(0,08 CHF/Min., Mobilfunk
max. 0,40 CHF/Min.)**

E-Mail: **kompernass@lidl.ch**

IAN 86059

● Entsorgung



Die Verpackung besteht aus umweltfreundlichen Materialien, die Sie über die örtlichen Recyclingstellen entsorgen können.



Werfen Sie Elektrowerkzeuge nicht in den Hausmüll!

Gemäß Europäischer Richtlinie 2002/96/EC über Elektro- und Elektronik-Altgeräte und Umsetzung in nationales Recht müssen verbrauchte Elektrowerkzeuge getrennt gesammelt und einer umweltgerechten Wiederverwertung zugeführt werden.

Möglichkeiten zur Entsorgung des ausgedienten Gerätes erfahren Sie bei Ihrer Gemeinde- oder Stadtverwaltung.

● **Konformitätserklärung / Hersteller C E**

Wir, Kompernaß GmbH, Dokumentenverantwortlicher: Herr Semi Uguzlu, Burgstr. 21, D-44867 Bochum, Deutschland, erklären hiermit, dass dieses Produkt mit den folgenden Normen, normativen Dokumenten und EG-Richtlinien übereinstimmt:

Maschinenrichtlinie (2006 / 42 / EC)

EG-Niederspannungsrichtlinie (2006 / 95 / EC)

Elektromagnetische Verträglichkeit (2004 / 108 / EC)

RoHS Richtlinie (2011 / 65 / EU)

angewandte harmonisierte Normen

EN 60745-1/A11:2010

EN 60745-1:2009, EN 60745-2-4:2009

EN 62233:2008

EN 55014-1/A1:2009

EN 55014-2/A2:2008

EN 61000-3-2/A2:2009

EN 61000-3-3:2008

Typ / Gerätebezeichnung:

Dreieckschleifer PDS 290 A1

Herstellungsjahr: 12–2012

Seriennummer: IAN 86059

Bochum, 31.12.2012



Semi Uguzlu
- Qualitätsmanager -

Technische Änderungen im Sinne der Weiterentwicklung sind vorbehalten.



Inleiding

Doelmatig gebruik.....	Pagina 16
Uitvoering.....	Pagina 16
Leveringsomvang.....	Pagina 16
Technische gegevens.....	Pagina 17

Algemene veiligheidsinstructies voor elektrische gereedschappen

1. Veiligheid op de werkplek.....	Pagina 17
2. Elektrische veiligheid.....	Pagina 17
3. Veiligheid van personen.....	Pagina 18
4. Zorgvuldige omgang met en gebruik van elektrische apparaten.....	Pagina 18
5. Service.....	Pagina 19
Apparaatspecifieke veiligheidsinstructies voor driehoekschuurmachines.....	Pagina 19
Alles begrepen?.....	Pagina 20

Ingebruikname

Stofafzuiging.....	Pagina 20
Adapter voor de externe afzuiging (met verloopstuk).....	Pagina 20
Schuurblad monteren/ demonteren.....	Pagina 21
Draai de schuurplaat in stappen van 60°.....	Pagina 21
Arbeidsinstructies.....	Pagina 21

Onderhoud en reiniging..... Pagina 21**Service.....** Pagina 21**Garantie.....** Pagina 22**Afvoer.....** Pagina 22**Conformiteitsverklaring / Producent.....** Pagina 23

In deze gebruiksaanwijzing / aan het apparaat wordt gebruik gemaakt van de volgende pictogrammen:

	Lees de gebruiksaanwijzing!		Beschermingsklasse II
	Waarschuwings- en veiligheidsinstructies in acht nemen!		Draag een veiligheidsbril, gehoorbescherming, stofmasker en veiligheidshandschoenen.
	Let op voor elektrische schokken! Levensgevaar!		Houd kinderen van het elektrische gereedschap verwijderd!
	Explosiegevaar!		Levensgevaar door elektrische schokken in geval van een beschadigde netkabel of -stekker!
	Volt (Wisselspanning)		Dank de verpakking en het apparaat op een milieuvriendelijke manier af!
	Watt (werkvermogen)		

Driehoekschuurmachine PDS 290 A1

● Inleiding



Gefeliciteerd met de koop van uw nieuwe apparaat. U heeft voor een hoogwaardig product gekozen. De gebruiksaanwijzing is een deel van het product. Deze bevat belangrijke aanwijzingen voor veiligheid, gebruik en verwijdering. Maakt U zich voor de ingebruikname van het product met alle bedienings- en veiligheidsvoorschriften vertrouwd. Gebruik het apparaat alleen zoals beschreven en voor de aangegeven toepassingsgebieden. Overhandig alle documenten bij doorgifte van het product aan derden.

● Doelmatig gebruik

Het apparaat is - afhankelijk van het slijppapier - voor het droog slijpen van hout, kunststof, metaal, plamuur en ook gelakte oppervlaktes bedoeld. Het apparaat is vooral geschikt voor hoeken, profielen of moeilijk toegankelijke plaatsen. Iedere wijziging of ieder verderstrekkend gebruik van het product is niet doelmatig en houdt een aanzienlijk ongeval-

risico in. Wij zijn niet aansprakelijk voor schade die voortvloeit uit ondoelmatig gebruik. Niet geschikt voor commercieel gebruik.

● Uitvoering

- 1 AAN-/UIT-Schakelaar
- 2 Stelwiel voorselectie aantal oscillaties
- 3 Voedingskabel
- 4 Afzuigaansluiting
- 5 Ventilatieopeningen
- 6 Schuurplaat (360° draaibaar)
- 7 Adapter voor de externe afzuiging
- 8 Verloopstuk

● Leveringsomvang

- 1 Driehoekschuurmachine PDS 290 A1
- 3 Schuurbladen
- 1 Adapter voor de externe afzuiging
- 1 Verloopstuk
- 1 Gebruiksaanwijzing

● Technische gegevens

Nominaal opgenomen vermogen:	290 W
Nominale spanning:	230 V~ 50Hz
Nominaal toerental:	n_0 6000–11000 min ⁻¹
Nominaal aantal oscillaties:	n_0 12000–22000 min ⁻¹
Schuurplaat:	360° draaibaar
Isolatieklasse:	II/□

Informatie over geluid en trillingen:

Meetwaarden voor geluid, bepaald volgens EN 60745. Het A-geluidsniveau van het elektrische gereedschap bedraagt karakteristiek:

Geluidsdrumniveau:	78 dB(A)
Geluidsvermogen:	89 dB(A)
Onzekerheid K:	3 dB



Gehoorbescherming dragen!

Gemeten versnelling, karakteristiek:

Hand-/armvibratie $a_h = 6,7 \text{ m/s}^2$
Onzekerheid $K = 1,5 \text{ m/s}^2$

⚠ WAARSCHUWING! Het in deze aanwijzingen vermelde trillingsniveau werd gemeten conform een in EN 60745 genormeerde meetprocedure en kan voor de vergelijking met andere apparaten worden gebruikt. De aangegeven trillingsemisiewaarde kan ook worden gebruikt voor een inleidende inschatting van uitslag.

Het trillingsniveau zal overeenkomstig het gebruik van het elektrische gereedschap veranderen en kan in sommige gevallen boven de in deze aanwijzingen vermelde waarde liggen. De trillingsbelasting zou kunnen worden onderschat wanneer het elektrische gereedschap regelmatig op een dergelijke wijze wordt gebruikt.

Opmerking: Voor een nauwkeurige inschatting van de trillingsdruk tijdens een bepaalde werkperiode moet ook rekening worden gehouden met de tijd waarin het apparaat uitgeschakeld is of wel loopt, maar niet werkelijk gebruikt wordt. Dit kan de trillingsdruk over de hele werkperiode aanzienlijk verminderen.



Algemene veiligheidsinstructies voor elektrische gereedschappen

⚠ WAARSCHUWING! Lees alle veiligheidsinstructies en aanwijzingen!

Nalatigheden bij de naleving van de veiligheidsinstructies en aanwijzingen kunnen elektrische schokken, brand en/of ernstig letsel tot gevolg hebben.

Bewaar alle veiligheidstechnische instructies en aanwijzingen om deze eventueel later te kunnen raadplegen!

Het in de veiligheidsinstructies toegepaste begrip “elektrische gereedschappen” heeft betrekking op elektrische gereedschappen op netvoeding (met netkabel) en op elektrische gereedschappen op accuvoeding (zonder netkabel).

1. Veiligheid op de werkplek

- Houd het werkbereik schoon en goed verlicht.** Door wanorde en onverlichte werkbereiken kunnen ongevallen ontstaan.
-  **Werk met het apparaat niet in een explosiegevaarlijke omgeving met brandbare vloeistoffen, gassen of stof.** Elektrische gereedschappen veroorzaken vonken die stof of dampen zouden kunnen ontsteken.
-  **Houd kinderen en andere personen tijdens het gebruik weg van het elektrische gereedschap.** In geval van afleiding zou u de controle over het apparaat kunnen verliezen.

2. Elektrische veiligheid

- De netsteker van het apparaat moet in de contactdoos passen. De steker mag op geen enkele wijze worden veranderd. Gebruik géén adaptersteker in combinatie met gearde apparaten.** Ongewijzigde stekers en passende contactdozen verminderen het risico van elektrische schokken.

- b) **Vermijd lichaamscontact met geaarde oppervlakken zoals buizen, verwarmingen, fornuizen en koelkasten.**

Er bestaat een verhoogd risico voor elektrische schokken wanneer uw lichaam geaard is.

- c) **Stel het apparaat niet bloot aan regen en vocht.** *Het binnendringen van water in een elektrisch apparaat verhoogt het risico van elektrische schokken.*

- d)  **Gebruik de kabel nooit ondoelmatig, bijv. om het apparaat te dragen, op te hangen of om de stekker uit de contactdoos te trekken. Houd de kabel verwijderd van hitte, olie, scherpe randen of bewegende apparaatonderdelen.** *Verwarde of beschadigde kabels verhogen het risico van elektrische schokken.*

- e) **Gebruik alléén verlengkabels die ook voor het buitenbereik geschikt zijn wanneer u met een elektrisch gereedschap in de openlucht werkt.** *Het gebruik van een voor het buitenbereik geschikte kabel vermindert het risico van elektrische schokken.*

- f) **Wanneer u met een elektrisch gereedschap in een vochtige omgeving moet werken, dient u een foutstroom-veiligheidsschakelaar te gebruiken.** *Het gebruik van een foutstroom-veiligheidsschakelaar vermindert het risico van elektrische schokken.*

3. Veiligheid van personen

- a) **Wees steeds opmerkzaam, let op wat u doet en ga met overleg te werk met een elektrisch gereedschap. Gebruik het apparaat niet wanneer u moe bent of onder de invloed van drugs, alcohol of medicijnen staat.** *Een moment van onachtzaamheid tijdens het gebruik van het apparaat kan tot ernstig letsel leiden.*

- b)  **Draag naast de persoonlijke veiligheidsuitrusting altijd een veiligheidsbril.** *Het dragen van een persoonlijke veiligheidsuitrusting zoals stofmasker, slipvaste veiligheidsschoenen, -helm of gehoorbescherming helpt, al naargelang het soort en de toepassing van het elek-*

trische gereedschap, het risico voor letsel te verminderen.

- c) **Vermijd een ongewenste ingebruikname van het apparaat. Waarborg dat het elektrische gereedschap uitgeschakeld is voordat u het op de stroomvoorziening aansluit, in de hand neemt of draagt.** *Wanneer u tijdens het dragen van het apparaat de vinger aan de AAN-/UIT-Schakelaar hebt of het apparaat ingeschakeld is, kan dit tot ongevallen leiden.*

- d) **Verwijder de instelgereedschappen of schroef sleutel voordat u het apparaat inschakelt.** *Een gereedschap of sleutel dat/die zich in een draaiend onderdeel van het apparaat bevindt, kan letsel veroorzaken.*

- e) **Vermijd een abnormale lichaamshouding. Zorg altijd voor een veilige stand en houd te allen tijde het evenwicht.** *Op deze wijze kunt u het apparaat vooral in onverwachte situaties beter controleren.*

- f) **Draag geschikte werkkleding. Draag géén wijde kleding of sieraden. Houd haren, kleding en handschoenen van bewegende onderdelen verwijderd.** *Vlotte kleding, sieraden of haren kunnen door bewegende onderdelen wordt ingetrokken.*

- g) **Wanneer stofafzuigingsinrichtingen en -opvanginrichtingen gemonteerd worden, dient u te waarborgen dat deze zijn aangesloten en correct worden gebruikt.** *Het gebruik van deze inrichtingen vermindert het gevaar door stof.*

4. Zorgvuldige omgang met en gebruik van elektrische apparaten

- a) **Belast het apparaat nooit te zwaar. Gebruik voor uw werkzaamheden het daarvoor bestemde gereedschap.** *Met het geschikte elektrische gereedschap werkt u beter en veiliger in het voorgeschreven vermogensbereik.*

- b) **Gebruik géén elektrisch gereedschap met een defecte schakelaar.** *Een elektrisch gereedschap dat niet meer in- of uitgeschakeld*

kan worden, is gevaarlijk en moet worden gerepareerd.

- c) **Trek de steker uit de contactdoos voordat u apparaatinstellingen uitvoert, toebehoren vervangt of het apparaat weglegt.** Hierdoor voorkomt u dat het apparaat abusievelijk ingeschakeld wordt.
- d) **Bewaar niet-gebruikte elektrische gereedschappen buiten het bereik van kinderen. Laat géén personen met het apparaat werken die niet vertrouwd zijn met het apparaat of die deze aanwijzingen niet hebben gelezen.** Elektrische gereedschappen zijn gevaarlijk wanneer ze door onervaren personen worden gebruikt.
- e) **Onderhoud het apparaat zorgvuldig. Controleer of bewegende apparaatonderdelen optimaal functioneren en niet klemmen en of onderdelen gebroken of zodanig beschadigd zijn dat de functie van het apparaat belemmerd wordt. Laat beschadigde onderdelen vóór het gebruik van het apparaat repareren.** Veel ongelukken zijn terug te voeren op slecht onderhouden elektrische apparaten.
- f) **Houd snijgereedschappen scherp en schoon.** Zorgvuldig gereinigde snijgereedschappen met scherpe snijranden gaan minder vaak klemmen en kunnen eenvoudiger worden geleid.
- g) **Gebruik elektrisch gereedschap, toebehoren, hulpgereedschap enz. overeenkomstig deze aanwijzingen en zoals het voor dit apparaattype voorgeschreven is. Houd daarbij rekening met de werkomstandigheden en de uit te voeren werkzaamheden.** Het gebruik van elektrische gereedschappen voor andere dan de bestemde toepassingen kan tot gevaarlijke situaties leiden.

5. Service

- a) **Laat uw apparaten door het servicepunt of een gekwalificeerd vakpersoneel en**

alléén met originele onderdelen repareren. Op deze wijze wordt gewaarborgd dat de veiligheid van het apparaat behouden blijft.



Apparaatspecifieke veiligheidsinstructies voor driehoekschuurmachines

- Beveiligt het gereedschap. Gebruik de spaninrichting / bankschroef om het werkstuk vast te zetten. Het wordt daarin veiliger gehouden dan in uw hand.
- Steun in géén geval met uw handen naast of vóór het apparaat of het te bewerken oppervlak omdat in geval van wegglijden gevaar voor letsel bestaat.
- Trek in geval van gevaar de steker uit de contactdoos.
- Leid de kabel altijd naar achteren van het apparaat weg.
- **BRANDGEVAAR DOOR WEGSPRINGENDE VONKEN!** Wanneer u metaal slijpt, ontstaat een vonkenregen. Let daarom altijd op dat géén personen in gevaar worden gebracht en geen brandbare materialen in de buurt van het werkbereik zijn opgeslagen.
- **⚠ WAARSCHUWING! GIFTIGE DAMPEN!** De door de bewerking bewerkte onstaande schadelijke / giftige stoffen vormen een gevaar voor de gezondheid van de bedienende persoon of in de buurt aanwezige personen.
 - ⚠ Draag een veiligheidsbril en een stofmasker!
- Sluit het apparaat aan op een geschikte afzuiginstallatie wanneer u langdurige houtbewerkingen uitvoert en vooral wanneer materialen worden bewerkt waarbij gezondheidsschadelijke stoffen ontstaan.
- Zorg bij de bewerking van kunststoffen, verf, lak enz. voor afdoende ventilatie.
- Drink materialen of te bewerken oppervlakken niet met oplosmiddelhoudende vloeistoffen.
- Bewerk geen vochtige materialen of vochtige oppervlakken.
- Vermijd het schuren van loodhoudende verven of andere gezondheidsschadelijke materialen.

- Asbesthoudend materiaal mag niet worden bewerkt. Asbest geldt als kankerverwekkend.
- Vermijd contact met het draaiende schuurblad.
- Gebruik het apparaat alléén met een aangebracht schuurblad.
- Gebruik het apparaat nooit ondoelmatig en steeds alléén met originele onderdelen / toebehoren. Het gebruik van andere dan in deze handleiding aanbevolen onderdelen of ander toebehoren kan gevaar voor letsel vormen.
- Laat het uitgeschakelde apparaat eerst tot stilstand komen voordat u het weglegt.
- Het apparaat moet steeds schoon, droog en vrij van olie of andere smeermiddelen zijn.

● Alles begrepen?

- Wanneer u vertrouwd bent met de aanwijzingen in deze gebruiksaanwijzing, de functies en het gebruik van het apparaat, kunt u met de werkzaamheden beginnen. U werk het veiligst wanneer u alle gegevens en aanwijzingen van de fabrikant in acht neemt.

● Ingebruikname

⚠ OPGELET! Waarborg dat het apparaat uitgeschakeld is voordat u het op de stroomvoorziening aansluit.

Opmerking: schakel de driehoekschuurmachine altijd vóór materiaalcontact in en plaats het apparaat pas dan op het werkstuk.

Apparaat inschakelen:

- Schuif de AAN-/UIT-Schakelaar **1** naar voren op "1".

Apparaat uitschakelen:

- Schuif de AAN-/UIT-Schakelaar **1** naar achteren op "0".

Aantal oscillaties voorselecteren:

U kunt het aantal oscillaties al naargelang de behoefte instellen met behulp van het oscillatiestelwiel **2**. U kunt deze instelling ook tijdens het werkproces veranderen. In een praktische test bepaalt u het op-

timale aantal oscillaties voor uw werkzaamheden. Instelling 1 = laagste aantal oscillaties / Instelling max. = hoogste aantal oscillaties

● Stofafzuiging

⚠ WAARSCHUWING! BRANDGEVAAR!

Bij het werken met elektrische apparaten die over een stofbox beschikken of door middel van een stofafzuiginrichting met de stofzuiger kunnen worden verbonden, bestaat brandgevaar! Onder ongunstige omstandigheden zoals bijv. bij vonkenregen, bij het schuren van metaal of metaalresten in hout, kan houtstof in de stofbox (of in de stofzak van de stofzuiger) zelf ontbranden. Dit kan vooral gebeuren wanneer het houtstof met lakresten of andere chemische stoffen vermengd is en het te schuren product na een lange bewerking heet geworden is. Vermijd daarom absoluut oververhitting van het te schuren product en het apparaat. Leeg vóór iedere werkpauze altijd eerst de stofbox resp. de stofzak van de stofzuiger.



Draag een ademhalingsmasker!

⚠ WAARSCHUWING! Trek altijd eerst de stekker uit de contactdoos voordat u werkzaamheden aan het apparaat uitvoert .

● Adapter voor de externe afzuiging (met verloopstuk)

Aansluiten:

- Schuif de adapter voor de externe afzuiging **7** op de afzuigaansluiting **4**. Let daarbij op de geleidehulpen aan het apparaat en de adapter. Draai de afzuigaansluitingen rechtsom, om deze te vergrendelen.
- Gebruik daarvoor indien nodig het verloopstuk **8** door het in de adapter **7** te schuiven.
- Schuif de slang van een geschikte afzuiginstallatie (bijv. van een werkplaatsstofzuiger) op de adapter voor de externe afzuiging **7** resp. het verloopstuk **8**.

Verwijderen:

- Trek de slang van de afzuiginstallatie van de adapter voor de externe afzuiging [7].
Draai de afzuigaansluiting [4] tegen de klok in om ze te ontgrendelen.
- Trek de adapter voor de externe afzuiging [7] eventueel met het verloopstuk [8] los.

● Schuurblad monteren / demonteren

⚠ WAARSCHUWING! Trek altijd eerst de steker uit de contactdoos voordat u werkzaamheden aan het apparaat uitvoert.

Aanbrengen:

- U kunt het schuurblad met behulp van een klittenbandsluiting op de schuurplaat [6] monteren.

Verwijderen:

- Trek het schuurblad gewoon van de schuurplaat [6] (zie afb. B).

Materiaal:

Hout (schuurbladen bij de levering inbegrepen),
verf*, steen*

* afhankelijk van het schuurblad

● Draai de schuurplaat in stappen van 60°

⚠ WAARSCHUWING! Trek altijd eerst de steker uit de contactdoos voordat u werkzaamheden aan het apparaat uitvoert.

- Draai de schuurplaat [6] van de driehoekschuurmachine in stappen van 60° totdat deze in de gewenste positie vastklikt (zie afb. C).

Schuurvermogen en oppervlak:

Dankzij de vorm van de driehoekschuurmachine kunt u ook moeilijk toegankelijke plekken, hoeken en randen schuren (zie afb. D).

Het schuurvermogen en de oppervlaktekwaliteit worden bepaald door de korreling van het schuurblad en het ingestelde aantal oscillaties.

- Let op dat u voor de bewerking van de verschillende materialen dienovereenkomstige schuurbladen met verschillende korrelingen gebruikt en ook het aantal oscillaties aan het materiaal aanpast.

● Arbeidsinstructies

- Plaats het apparaat ingeschakeld tegen het werkstuk.
- Werk met geringe aanpersdruk.
- Werk met een gelijkmatige snelheid.
- Vervang de schuurbladen regelmatig.
- Schuur nooit verschillende materialen met hetzelfde schuurblad (bijv. hout en vervolgens metaal). Optimale schuurresultaten zijn alléén mogelijk met in perfecte staat verkerende schuurbladen.
- Reinig het schuurblad af en toe met de stofzuiger.

● Onderhoud en reiniging

⚠ WAARSCHUWING! Trek altijd eerst de steker uit de contactdoos voordat u werkzaamheden aan het apparaat uitvoert.

- De driehoekschuurmachine is onderhoudsvrij.
- Reinig het apparaat regelmatig, direct na beëindiging van de werkzaamheden.
 - Gebruik een droge doek voor de reiniging van de behuizing.
 - Verwijder het aanhechtende schuurstof met een kwast.
 - Gebruik nooit scherpe voorwerpen, benzine, oplosmiddelen of reinigingsmiddelen die de kunststof aantasten. Voorkom dat vloeistoffen in het apparaat dringen.
 - Houd de ventilatieopeningen [5] altijd vrij.

● Service

- **⚠ WAARSCHUWING!** Laat uw apparaten alléén door gekwalificeerd vakpersoneel en alléén met originele onderdelen repareren. Op deze wijze

wordt gewaarborgd dat de veiligheid van het apparaat behouden blijft.

- **⚠ WAARSCHUWING!** Laat de steker of de aansluitleiding altijd door de fabrikant van het apparaat of door zijn technische dienst repareren. Op deze wijze wordt gewaarborgd dat de veiligheid van het apparaat behouden blijft.

● Garantie

U heeft op dit apparaat 3 jaar garantie vanaf de aankoopdatum. Het apparaat is met de grootst mogelijke zorg vervaardigd en voorafgaand aan de levering nauwkeurig gecontroleerd. Bewaar a.u.b. de kassabon als aankoopbewijs. Als u aanspraak wilt maken op garantie, neem dan a.u.b. telefonisch contact op met uw servicefiliaal. Alleen op die manier is een kostenloze verzending van uw product gegarandeerd.

De garantie geldt alleen voor materiaal- of fabricagefouten, echter niet voor transportschade, of voor onderdelen die aan slijtage onderhevig zijn, of voor beschadigingen aan breekbare delen, bijv. schakelaars of accu's. Het product is uitsluitend bestemd voor privé-gebruik en niet voor bedrijfsmatige doeleinden.

Bij verkeerd gebruik en ondeskundige behandeling, bij gebruik van geweld en bij reparaties die niet door ons geautoriseerd servicefiliaal zijn uitgevoerd, vervalt de garantie. Uw wettelijke rechten worden door deze garantie niet beperkt.

De garantieperiode wordt niet verlengd door de aansprakelijkheid. Dit geldt eveneens voor vervangen en gerepareerde onderdelen. Schade en gebreken die mogelijk reeds bij de aankoop aanwezig zijn, moeten direct na het uitpakken worden gemeld, uiterlijk echter twee dagen na de dag van aankoop. Na verstrijken van de garantieperiode moeten alle voorkomende reparaties vergoed worden.

NL

Service Nederland

Tel.: 0900 0400223

(0,10 EUR/Min.)

e-mail: kompernass@lidl.nl

IAN 86059

● Afvoer



De verpakking bestaat uit milieuvriendelijke materialen die u via de plaatselijke recyclingdiensten kunt afvoeren.



Voer elektronische gereedschappen niet af via het huisafval!

Conform de Europese richtlijn 2002/96/EC betreffende afgedankte elektrische en elektronische apparatuur en de omzetting daarvan naar nationaal recht moeten oude elektrische gereedschappen separaat worden ingezameld en op milieuvriendelijke wijze worden gerecycled.

Uw gemeentelijke milieudienst kan u informatie geven over de afvalverwijdering van uitgediende apparaten.

● **Conformiteitsverklaring / Producent C€**

Wij, Kompernaß GmbH, documentverantwoordelijke persoon: de heer Semi Uguzlu, Burgstr. 21, D-44867 Bochum, Duitsland, verklaren hiermee dat dit product voldoet aan de volgende normen, normatieve documenten en EG-richtlijnen:

**Machinerichtlijn
(2006 / 42 / EC)**

**EG-laagspanningsrichtlijn
(2006 / 95 / EC)**

**Elektromagnetische verdraagzaamheid
(2004 / 108 / EC)**

**RoHS Richtlijn
(2011 / 65 / EU)**

Toegepaste, geharmoniseerde normen

EN 60745-1/A11:2010

EN 60745-1:2009, EN 60745-2-4:2009

EN 62233:2008

EN 55014-1/A1:2009

EN 55014-2/A2:2008

EN 61000-3-2/A2:2009

EN 61000-3-3:2008

Type / Benaming:

Driehoekschuurmachine PDS 290 A1

Date of manufacture (DOM): 12-2012

Serienummer: IAN 86059

Bochum, 31.12.2012



Semi Uguzlu

- Kwaliteitsmanager -

Technische wijzigingen binnen het kader van de verderontwikkeling zijn voorbehouden.



Introduction

Proper use	Page 26
Features and equipment.....	Page 26
Included items.....	Page 26
Technical information	Page 26

General safety advice for electrical power tools

1. Workplace safety.....	Page 27
2. Electrical safety.....	Page 27
3. Personal safety.....	Page 28
4. Careful handling and use of electrical power tools.....	Page 28
5. Service	Page 29
Safety advice relating specifically to delta sanders.....	Page 29
Have you understood everything?.....	Page 29

Preparing for use.....

Vacuum dust extraction.....	Page 30
Adapter for external vacuum extraction (with reducer piece).....	Page 30
Attaching/detaching sanding sheets.....	Page 30
Turn the backing plate in 60° steps.....	Page 31
Advice on use.....	Page 31

Maintenance and cleaning.....

Page 31

Service centre.....

Page 31

Warranty.....

Page 31











Disposal.....

Page 32

Declaration of Conformity / Manufacturer.....

Page 32

The following pictograms are used in these operating instructions / on the device:

	Read instruction manual!		Safety class II
	Observe caution and safety notes!		Wear hearing protection, dust protection mask, protective glasses and protective gloves.
	Caution - electric shock! Danger to life!		Keep children away from electrical power tools!
	Explosive material!		Risk of loss of life by electric shock from damaged mains lead or mains plug!
	Volt (AC)		Dispose packaging and appliance in an environmentally-friendly way!
	Watts (Effective power)		

Delta sander PDS 290 A1

● Introduction



We congratulate you on the purchase of your new device. You have chosen a high quality product. The instructions for use are part of the product. They contain important information concerning safety, use and disposal. Before using the product, please familiarise yourself with all of the safety information and instructions for use. Only use the unit as described and for the specified applications. If you pass the product on to anyone else, please ensure that you also pass on all the documentation with it.

● Proper use

This device - when combined with the appropriate sandpaper - is suitable for dry-sanding wood, plastic, metal, filler and painted surfaces. The device is particularly suitable for corners, profiles or difficult to access places. Any other use or modification to the device shall be considered as improper use and could give rise to considerable dangers. We will not accept liability for loss or damage arising from improper use. Not suitable for commercial use.

● Features and equipment

- 1 ON/OFF switch
- 2 Oscillation speed setting wheel
- 3 Mains lead
- 4 Dust extraction spout
- 5 Ventilation openings
- 6 Backing plate (360° rotatable)
- 7 Adapter for external vacuum extraction
- 8 Reducer piece

● Included items

- 1 Delta sander PDS 290 A1
- 3 Sanding sheets
- 1 Adapter for external vacuum extraction
- 1 Reducer piece
- 1 Operating instructions

● Technical information

Nom. power input:	290 W
Rated voltage:	230V~ 50Hz
Nominal speed:	n_0 6000 - 11000 min ⁻¹
Nom. oscillation speed:	n_0 12000 - 22000 min ⁻¹
Backing plate:	360° rotatable
Protection class:	II/□

Noise and vibration data:

Measured values for noise are determined in accordance with EN 60745. The A-weighted noise level of the electrical power tool are typically:

Sound pressure level: 78 dB(A)

Sound power level: 89 dB(A)

Uncertainty K: 3 dB

**Wear ear protection!****Evaluated acceleration, typical:**

Hand/arm vibration a_{Hv} = 6.7 m/s²

Uncertainty K = 1.5 m/s²

⚠ WARNING! The vibration level specified in these instructions was measured in accordance with an EN 60745 standardised measurement process and can be used to compare equipment. The vibration emission value specified can also serve as a preliminary assessment of the exposure.

The vibration level will change according to the application of the electrical tool and in some cases may exceed the value specified in these instructions. Regularly using the electric tool in such a way may make it easy to underestimate the vibration.

Note: If you wish to make an accurate assessment of the vibration loads experienced during a particular period of working, you should also take into account the intervening periods of time when the device is switched off or is running but is not actually in use. This can result in a much lower vibration load over the whole of the period of working.



**General safety advice for electrical power tools**

⚠ WARNING! **Read all the safety advice and instructions!** Failure to observe the safety advice and instructions may result in electric shock, fire and/or serious injury.

Keep all the safety advice and instructions in a safe place for future reference!

The term “electrical tool” used in the safety advice refers to electrical tools powered by mains electricity (by means of a mains lead) and electrical tools powered by rechargeable batteries (without a mains lead).

1. Workplace safety

- a) **Keep your working area clean and well lit.** Untidy or poorly lit working areas can lead to accidents.
- b)  **Do not work with the device in potentially explosive environments in which there are inflammable liquids, gases or dusts.** Electrical power tools create sparks, which can ignite dusts or fumes.
- c)  **Keep children and other people away while you are operating the electrical tool.** Distractions can cause you to lose control of the device.

2. Electrical safety

- a) **The mains plug on the device must match the mains socket. The plug must not be modified in any way. Do not use an adapter plug with devices fitted with a protective earth.** Unmodified plugs and matching sockets reduce the risk of electric shock.
- b) **Avoid touching earthed surfaces such as pipes, radiators, ovens and refrigerators with any part of your body.** There is an increased risk of electric shock if your body is earthed.
- c) **Keep the device away from rain or moisture.** Water entering an electrical device increases the risk of electric shock.
- d)  **Do not use the mains lead for any purpose for which it was not intended, e.g. to carry the device, to hang up the device or to pull the mains plug out of the mains socket. Keep the mains lead away from heat, oil, sharp edges or moving parts of the**

- device.** *Damaged or tangled mains leads increase the risk of electric shock.*
- e) **When working outdoors with an electrical power tool always use extension cables that are also approved for use outdoors.** *The use of an extension cable suitable for outdoor use reduces the risk of electric shock.*
- f) **Use a residual current device (RCD) for protection if operating the electrical power tool in a moist environment is unavoidable.** *The use of an RCD reduces the risk of electric shock.*
- f) **Wear suitable clothing. Do not wear loose clothing or jewellery. Keep your hair, clothing and gloves clear of moving parts.** *Loose clothing, jewellery or long hair can become trapped in moving parts.*
- g) **If vacuum dust extraction and collection devices are fitted do not forget to check that they are properly connected and correctly used.** *The use of these devices reduces the hazard presented by dust.*

4. Careful handling and use of electrical power tools

3. Personal safety

- a) **Remain alert at all times, watch what you are doing and always proceed with caution. Do not use the device if you are tired or under the influence of drugs, alcohol or medication.** *One moment of carelessness when using the device can lead to serious injury.*
- b)  **Wear personal protective equipment and always wear safety glasses.** *The wearing of personal protective equipment such as dust masks, non-slip safety shoes, safety helmets or ear protectors, appropriate to the type of electrical power tool used and work undertaken, reduces the risk of injury.*
- c) **Avoid unintentional operation of the device. Check that the electrical power tool is switched off before you connect it to the mains, pick it up or carry it.** *Accidents can happen if you carry the device with your finger on the ON/OFF switch or with the device switched on.*
- d) **Remove any setting tools or spanners before you switch the device on.** *A tool or spanner left attached to a rotating part of a device can lead to injury.*
- e) **Avoid placing your body in an unnatural position. Keep proper footing and balance at all times.** *By doing this you will be in a better position to control the device in unforeseen circumstances.*
- a) **Do not overload the device. Always use an electrical power tool that is intended for the task you are undertaking.** *By using the right electrical power tool for the job you will work more safely and achieve a better result.*
- b) **Do not use an electrical power tool if its switch is defective.** *An electrical power tool that can no longer be switched on and off is dangerous and must be repaired.*
- c) **Pull the mains plug from the socket before you make any adjustments to the device, change accessories or when the device is put away.** *This precaution is intended to prevent you from unintentionally starting the device.*
- d) **When not in use always ensure that electrical power tools are kept out of reach of children. Do not let anyone use the device if he or she is not familiar with it or has not read the instructions and advice.** *Electrical power tools are dangerous when they are used by inexperienced people.*
- e) **Look after the device carefully. Check that moving parts are working properly and move freely. Check for any parts that are broken or damaged enough to detrimentally affect the functioning of the device. Have damaged parts repaired before you use the device.** *Many accidents have their origins in poorly maintained electrical power tools.*

- f) **Keep cutting tools clean and sharp.**
Carefully maintained cutting tools with sharp cutting edges are less likely to jam and are easier to control.
- g) **Use the electrical power tool, accessories, inserted tools etc. in accordance with these instructions and advice, and the stipulations drawn up for this particular type of device. In doing this, take into account the working conditions and the task in hand.** *The use of electrical power tools for purposes other than those intended can lead to dangerous situations.*

5. Service

- a) **Have your device repaired at the service centre or by qualified specialist personnel using original manufacturer parts only.** *This will ensure that your device remains safe to use.*



Safety advice relating specifically to delta sanders

- Securely support the workpiece. Use clamps or a vice to grip the workpiece firmly. This is much safer than holding it in your hand.
- Never support yourself by placing your hands near or in front of the device or the workpiece surface. A slip can result in injury.
- If a dangerous situation arises, pull the mains plug immediately out of the mains socket.
- Always work with the mains lead leading away from the rear of the device.
- **DANGER OF FIRE FROM FLYING SPARKS!**
 Abrading metal creates flying sparks. For this reason, always make sure that nobody is placed in any danger and that there are no inflammable materials near the working area.
- **⚠ WARNING! NOXIOUS FUMES!**
 Any harmful / noxious dusts generated from sanding represent a risk to the health of the person operating the device and to anyone near the work area.



Wear protective glasses and a dust mask!

- When sanding wood and in particular when working on materials that give rise to dusts that are hazardous to health, the sander must be connected to a suitable external dust extraction device.
- Ensure that there is adequate ventilation when working on plastic, paint, varnish etc.
- Do not soak the materials or the surface you are about to work on with liquids containing solvents.
- Do not abrade moistened materials or damp surfaces.
- Avoid sanding paints containing lead or other substances hazardous to health.
- Do not work on materials containing asbestos. Asbestos is a known carcinogen.
- Avoid contact with the moving sanding sheet.
- Operate the device only with an attached sanding sheet.
- Never use the device for a purpose for which it was not intended nor with non-original parts / accessories. The use of tools or accessories other than those recommended in the operating instructions could lead to you suffering an injury.
- Switch the device off and allow it to come to a standstill before you put it down.
- Always keep the device clean, dry and free of oil or grease.

● Have you understood everything?

- Once you have made yourself familiar with the instructions and advice, the functioning and handling of your device, you are finally in a position to start work. Observing the manufacturer's instructions and advice will maximise your safety while working with the device.

● Preparing for use

- ⚠ **CAUTION!** Make sure that the device is switched off before you connect it to the mains supply.

Preparing for use

Note: Always switch on the delta sander before bringing it into contact with the workpiece material.

Switching on the device:

- Move the ON / OFF switch **1** forwards into setting "1".

Switching off the device:

- Move the ON / OFF switch **1** backwards into setting "0".

Selecting the oscillation speed:

You can preselect the oscillation speed you require using the oscillation speed setting wheel **2**. You can also change the speed whilst you are working. The way to determine the optimum oscillation speed for your task is to carry out a practical test. Setting 1 = lowest oscillation speed / Setting max. = highest oscillation speed

● Vacuum dust extraction

⚠ WARNING! DANGER OF FIRE! There is the danger of fire when working with electrical devices that have a dust box or can be connected to a vacuum cleaner. Under certain conditions the wood dust in the dust extraction bag (or in the vacuum's dust bag) may ignite, e.g. as a result of flying sparks generated when abrading metals or metal objects left in wood. This can happen particularly if the wood dust is mixed with paint residue or other chemicals and the abraded particles are hot from prolonged abrasion. Therefore you must empty the device's dust collection box and the vacuum cleaner's dust bag before taking a break or stopping work and always avoid overheating of the abraded particles and the device.



Wear a dust mask!

⚠ WARNING! Always pull the mains plug is out of the socket before doing any work on the device.

● Adapter for external vacuum extraction (with reducer piece)

Connection:

- Push the adapter for external vacuum extraction **7** into the dust extraction spout **4**. When doing this observe the guide markings on the device and adapter. Turn the suction nozzles clockwise to lock.
- If it is necessary to use the reducer piece **8**, push the reducer piece into the adapter for external vacuum extraction **7**.
- Push the hose of a suitable dust extraction device approved for that purpose (e.g. a workshop vacuum cleaner) on to the adapter for external vacuum extraction **7** or the reducer piece **8**.

Removal:

- Pull the hose of the dust extraction device off the adapter for external vacuum extraction **7**. Turn anticlockwise to unlock the dust extraction port **4**.
- Pull off the adapter for external vacuum extraction **7** (with the reducer piece **8** if used).

● Attaching / detaching sanding sheets

⚠ WARNING! Always pull the mains plug is out of the socket before doing any work on the device.

Attaching:

- Sanding sheets are attached to the backing plate **6** by means of the hook and pile fastening.

Detaching:

- Simply pull the sanding sheet off the backing plate **6** (see Fig. B).

Materials:

Wood (sanding sheets included), paint*, stone*
*depending on the sanding sheet

● Turn the backing plate in 60° steps

⚠ WARNING! Always pull the mains plug out of the socket before doing any work on the device.

- Turn the backing plate **6** of the delta sander in 60° steps until it engages in the desired position (see Fig. C).

Sanding output and surfaces:

The shape of the delta sander allows you to sand workpieces even in their difficult to access places, corners and edges (see Fig. D).

Sanding performance and surface quality depend on the grade of sanding sheet and the oscillation speed setting.

- Always use sanding sheets with grades that are suitable for the particular surface you are sanding. The speed selected should also be appropriate to the task undertaken.

● Advice on use

- Switch the device on before placing it against the workpiece.
- Apply light sanding pressure only.
- Advance the device at an even rate.
- Change sanding sheets at the appropriate time.
- Do not work on different types of material using the same sanding sheet (e.g. wood and then metal). To achieve the best sanding results you should use unworn, undamaged sanding sheets.
- Clean the sanding sheet from time to time with a vacuum cleaner.

● Maintenance and cleaning

⚠ WARNING! Always pull the mains plug out of the socket before doing any work on the device.

The delta sander is maintenance-free.

- Clean the device frequently. This should be done immediately after you have finished using it.
- For cleaning the housing use a dry cloth only.
- Remove any adhering sanding dust with a narrow paint brush.

- Never any kind of sharp object or petrol, solvents or cleaning agents that might attack plastic. Do not allow any liquids to enter the inside of the device.
- Always keep the ventilation slots **5** clear.

● Service centre

- **⚠ WARNING!** Have your device repaired only by qualified specialist personnel using original manufacturer parts only. This will ensure that your device remains safe to use.
- **⚠ WARNING!** If the plug or mains lead needs to be replaced, always have the replacement carried out by the manufacturer or its service centre. This will ensure that your device remains safe to use.

● Warranty

The warranty for this appliance is for 3 years from the date of purchase. The appliance has been manufactured with care and meticulously examined before delivery. Please retain your receipt as proof of purchase. In the event of a warranty claim, please make contact by telephone with our Service Department. Only in this way can a post-free despatch for your goods be assured.

The warranty covers only claims for material and manufacturing defects, but not for transport damage, for wearing parts or for damage to fragile components, e.g. buttons or batteries. This product is for private use only and is not intended for commercial use.

The warranty is void in the case of abusive and improper handling, use of force and internal tampering not carried out by our authorized service branch. Your statutory rights are not restricted in any way by this warranty.

The warranty period will not be extended by repairs made under warranty. This applies also to replaced and repaired parts. Any damage and defects extant

on purchase must be reported immediately after unpacking the appliance, at the latest, two days after the purchase date. Repairs made after the expiration of the warranty period are subject to payment.

GB

Service Great Britain

Tel.: 0871 5000 720
(0,10 GBP/Min.)

e-mail: kompernass@lidl.co.uk

IAN 86059

● Disposal



The packaging is wholly composed of environmentally-friendly materials that can be disposed of at a local recycling centre.



Do not dispose of electrical power tools with the household rubbish!

In accordance with European Directive 2002/96/EC (covering waste electrical and electronic equipment) and its transposition into national legislation, worn out electrical power tools must be collected separately and taken for environmentally compatible recycling.

Contact your local refuse disposal authority for more details of how to dispose of your worn out electrical devices.

● Declaration of Conformity / Manufacturer $\text{C}\epsilon$

We, Kompernaß GmbH, the person responsible for documents: Mr Semi Uguzlu, Burgstr. 21, D-44867 Bochum, Germany, hereby declare that this product complies with the following standards, normative documents and EU directives:

Machinery Directive
(2006/42/EC)

EU Low Voltage Directive
(2006/95/EC)

Electromagnetic Compatibility
(2004/108/EC)

RoHS Directive
(2011/65/EU)

Applicable harmonized standards

EN 60745-1/A11:2010
EN 60745-1:2009, EN 60745-2-4:2009
EN 62233:2008
EN 55014-1/A1:2009
EN 55014-2/A2:2008
EN 61000-3-2/A2:2009
EN 61000-3-3:2008

Type / Device description:

Delta sander PDS 290 A1

Date of manufacture (DOM): 12-2012
Serial number: IAN 86059

Bochum, 31.12.2012

A handwritten signature in black ink, appearing to read 'Semi Uguzlu'.

Semi Uguzlu
- Quality Manager -

We reserve the right to make technical modifications in the course of further development.

KOMPERNASS GMBH

Burgstraße 21
D-44867 Bochum

© by **ORFGEN Marketing**

Stand der Informationen · Stand van de
informatie · Last Information Update: 12/2012
Ident.-No.: PDS290A1122012-DE/NL

IAN 86059