

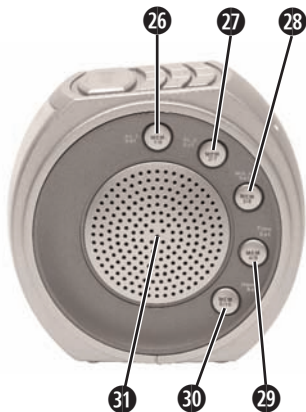

ⓐ **Projektionsuhr mit Radio KH 2217**
Bedienungsanleitung

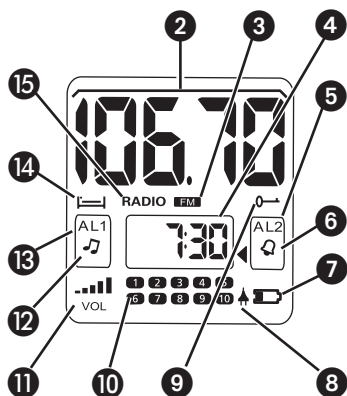

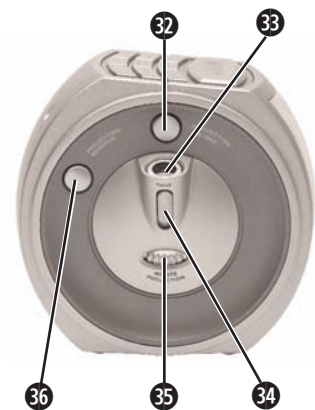

Inhaltsverzeichnis	Seite
Sicherheitshinweise	4
Bestimmungsgemäßer Gebrauch	6
Lieferumfang	6
Geräteübersicht	6
Technische Daten	8
Aufstellen	8
Stromversorgung herstellen	9
Uhr bedienen	10
Radio bedienen	15
Gerät reinigen	20
Gerät entsorgen	20
Garantie und Service	21
Importeur	21

Lesen Sie die Bedienungsanleitung vor der ersten Verwendung aufmerksam durch und heben Sie diese für den späteren Gebrauch auf. Händigen Sie bei Weitergabe des Gerätes an Dritte auch die Anleitung aus.

Projektionsuhr mit Radio KH 2217

Sicherheitshinweise

Um Lebensgefahr durch elektrischen Schlag zu vermeiden:

- Verwenden Sie das Gerät nur in trockenen Räumen.
- Stellen Sie sicher, dass niemals Flüssigkeiten oder Gegenstände in das Gerät gelangen können.
- Stellen Sie keine mit Flüssigkeiten gefüllten Gegenstände, wie z. B. Vasen, auf das Gerät.

Um Brand- und Verletzungsgefahr zu vermeiden:

- Stellen Sie das Gerät so auf, dass kein Hitzestau entstehen kann. Decken Sie nie die Belüftungsöffnungen zu!

- Stellen Sie keine offenen Brandquellen, wie z. B. Kerzen, auf das Gerät.
- Vermeiden Sie zusätzliche Wärmezufuhr, z. B. durch direkte Sonneneinstrahlung, Heizungen, andere Geräte usw.!
- Lassen Sie Kinder und aufsichtsbedürftige Personen nicht unbeaufsichtigt mit dem Gerät hantieren. Diese können mögliche Gefahren nicht immer richtig einschätzen.
- Verwenden Sie nur den mitgelieferten Netzadapter, um das Gerät an das Stromnetz anzuschließen.
- Stellen Sie sicher, dass der Netzadapter bei Gefahr schnell erreichbar ist und das Netzkabel nicht zur Stolperfalle werden kann.

- Kontrollieren Sie eingelegte Batterien mindestens einmal im Jahr auf ihre Funktion und ihren Zustand.
- Ziehen Sie bei ausgelaufenen Batterien Schutzhandschuhe an. Batterieflüssigkeit kann Verätzungen hervorrufen. Reinigen Sie das Batteriefach mit einem trockenen Tuch.

Elektromagnetische Felder

Dieses Gerät unterschreitet die gesetzlichen Grenzwerte für Elektromog bereits innerhalb des Gehäuses!

Falls Sie dennoch Bedenken haben, was das Aufstellen im Schlafzimmer betrifft:

- Stellen Sie das Gerät etwa einen halben Meter vom Bett entfernt auf.

Ab dieser Entfernung sind spätestens die Felder selbst für elektrosensible Menschen nicht mehr vorhanden.

Hinweis:

Dieses Gerät ist mit rutschfesten Gummifüßen ausgestattet. Bodenoberflächen bestehen aus verschiedenen Materialien und werden mit unterschiedlichsten Pflegemitteln behandelt. Daher kann es nicht völlig ausgeschlossen werden, dass manche dieser Stoffe Bestandteile enthalten, die die Gummifüße angreifen und aufweichen. Legen Sie gegebenenfalls eine rutschfeste Unterlage unter die Füße des Geräts.

Hinweis:

In verschiedenen Ländern können abweichende Regelungen zu den zugewiesenen Rundfunkfrequenzbereichen bestehen.

Beachten Sie, dass Sie Informationen von evtl. empfangenen Funkdiensten nicht verwerten, an Dritte weiterleiten oder zweckentfremdet missbräuchlich verwenden dürfen.

Bestimmungsgemäßer Gebrauch

Das Gerät ist zum Wecken durch Signalton oder Radio- ton und zum Empfang von Radiosendern geeignet. Jede andere Verwendung oder Veränderung des Gerätes gilt als nicht bestimmungsgemäß und birgt erhebliche Unfallgefahren. Der Hersteller haftet nicht für Schäden, die durch nicht bestimmungsgemäßen Gebrauch oder falsche Bedienung verursacht werden. Das Gerät ist nicht für den gewerblichen Einsatz vorgesehen.

Lieferumfang

Kontrollieren Sie unmittelbar nach dem Auspacken, ob der Lieferumfang vollständig und der Zustand des Gerätes einwandfrei ist.

1 Projektionsuhr

1 Netzteil

1 Bedienungsanleitung/
Beiblatt Garantie

Die Batterien sind nicht im Lieferumfang enthalten.

Geräteübersicht

- ① Display
- ② Frequenzanzeige/Uhrzeit
- ③ Anzeige Frequenzband FM/AM
- ④ Anzeige der Weckzeit
- ⑤ Weckzeit 2 (AL2)
- ⑥ Wecken mit Signalton
- ⑦ Warnanzeige für Batteriewechsel
- ⑧ Betrieb mit Netzteil
- ⑨ Tasten gesperrt

- 10 Nummer des gewählten Speicherplatzes
- 11 Lautstärke-Anzeige VOL
- 12 Wecken mit Radio
- 13 Weckzeit 1 (AL1)
- 14 Sleep Timer eingeschaltet
- 15 Anzeige im Radiobetrieb
- 16 Taste Einschlaf-Funktion (SLEEP)
- 17 Taste Sender speichern / Tastensperre (MEMORY KEY LOCK)
- 18 Taste Weckzeit 1/ Lautstärke erhöhen (AL1/VOL+)
- 19 Taste Weckzeit 2/ Lautstärke verringern (AL2/VOL-)
- 20 Taste RADIO ON/OFF
- 21 Schlummertaste/Display-Beleuchtung (SNOOZE/ DISPLAY DIMMER)
- 22 Taste Frequenzband umschalten (BAND AM/FM)
- 23 Taste Gespeicherte Sender anspielen/Sender automatisch speichern (MEM SCAN/A.M.S.)
- 24 Taste Sendersuchlauf abwärts (DOWN)
- 25 Taste Sendersuchlauf aufwärts (UP)
- 26 Taste Speicherplatz 1/6, Weckzeit 1 stellen (MEM. 1/6, AL.1 SET)
- 27 Taste Speicherplatz 2/7, Weckzeit 2 stellen (MEM. 2/7, AL.2 SET)
- 28 Taste Speicherplatz 3/8, Minuten einstellen (MEM. 3/8, MIN.+ SET)
- 29 Taste Speicherplatz 4/9, Uhrzeit einstellen (MEM. 4/9, TIME SET)
- 30 Taste Speicherplatz 5/10, Stunden einstellen (MEM. 5/10, HOUR+ SET)
- 31 Lautsprecher
- 32 Taste Projektion der Uhrzeit An/Aus (PROJECTION ON/OFF)
- 33 Drehbare Projektionslinse
- 34 Schieber Schärfeeinstellung (FOCUS)

- 35 Einstellrad Projektion der Uhrzeit drehen (ROTATE PROJECTION)
- 36 Taste Projektion der Uhrzeit um 180° drehen (PROJECTION REVERSE)
- 37 Anschluss Netzteil DC 7,5 V
- 38 Wurfantenne
- 39 Deckel Batteriefach
- 40 Reset-Taste
- 41 Netzteil mit Netzstecker und Netzkabel
- 42 Anschluss-Stecker

Technische Daten

Batteriebetrieb:

4 x 1,5 V Typ Mignon / AA / LR6 (nicht im Lieferumfang enthalten) für Radiobetrieb, Displaybeleuchtung und Projektion

Netzteilbetrieb

DC 7,5 V \equiv 400 mA

Frequenzbereich:

FM (UKW): 87,5–108,5 MHz

AM (MW): 522–1656 kHz

Netzteil:

Eingang: 230 V ~ 50 Hz,
30 mA

Ausgang: DC 7,5 V \equiv
400 mA, 3 VA

Aufstellen

- Entnehmen Sie die Projektionsuhr aus der Verpackung und entfernen Sie alle Schutzfolien.
- Stellen Sie die Projektionsuhr auf eine ebene Fläche.
- Stellen Sie die Projektionsuhr so ein, dass die Projektionslinse 33 auf eine leere Fläche zeigt.

Um die Uhrzeit gut sichtbar an Wand oder Decke darzustellen, muss der Raum abgedunkelt sein.

Stromversorgung herstellen

Achtung:

Stellen Sie die richtige Polung der Batterien und des Netzteils sicher. Das Gerät wird bei falscher Polung beschädigt.

Das Gerät kann folgendermaßen betrieben werden:



- nur mit Batterien,
- nur mit Netzteil.

Batterien einlegen

Sie benötigen vier Batterien 1,5 V vom Typ Mignon / AA / LR6.

1. Öffnen Sie den Deckel  des Batteriefachs auf der Unterseite.
2. Legen Sie vier Batterien unter Beachtung der im Batteriefach abgebildeten Polarität in das Batteriefach ein.

Achten Sie darauf, dass sich der schwarze Textilstreifen unter den Batterien befindet, um den Batteriewechsel zu erleichtern.

3. Schließen Sie den Deckel , bis er einrastet.
- Tauschen Sie alle vier Batterien aus, wenn die Warnanzeige für den Batteriewechsel  angezeigt wird.
 - Kontrollieren Sie die Batterien mindestens einmal im Jahr auf ihre Funktion und ihren Zustand.

Hinweis:

Die gespeicherten Sender werden gelöscht, wenn das Gerät länger als ca. 30 Sekunden ohne Stromversorgung ist. Stellen Sie entweder die Stromversorgung mittels Netzteil her, oder beenden Sie den Batteriewechsel innerhalb von 30 Sekunden.

Netzteil anschließen

Nutzen Sie nur das im Lieferumfang enthaltene Netzteil.

1. Stecken Sie den Anschluss-Stecker **42** des Netzteils **41** in den Netzteilanschluss **37** auf der Geräterückseite.
2. Stecken Sie das Netzteil in eine Steckdose mit 230 V ~ 50 Hz.

Auf dem Display wird das Symbol **8** für den Betrieb mit Netzteil angezeigt.

Uhr bedienen

i Hinweis:

Um die Uhrzeit einstellen zu können, muss die Radiofunktion ausgeschaltet sein.

Uhrzeit einstellen

1. Drücken Sie die Taste **29** TIME SET.

Die Uhrzeit auf dem Display **1** blinkt.

i Hinweis:

Nehmen Sie die Einstellungen innerhalb von 10 Sekunden vor. Nach ca. 10 Sekunden kehrt das Gerät in die Ausgangsstellung zurück. Die bis dahin getätigten Einstellungen werden übernommen.

Sie können die Taste **30** HOUR+ SET mehrfach hintereinander drücken oder festhalten.

2. Drücken die Taste **30** HOUR+ SET, um die Stunden einzustellen.
3. Sobald die gewünschte Stundenanzeige im Display **1** dargestellt wird, lösen Sie die Taste.

Sie können die Taste **28** MIN+ SET mehrfach hintereinander drücken oder festhalten.

4. Drücken Sie die Taste **28** MIN+ SET, um die Minuten einzustellen.
5. Sobald die gewünschte Minutenanzeige im Display **1** dargestellt wird, lösen Sie die Taste.
6. Drücken Sie die Taste **29** TIME SET oder warten Sie einige Sekunden.

Die eingestellte Uhrzeit wird übernommen.

12-Stunden- oder 24-Stunden-Modus einstellen

Halten Sie die Taste **22** BAND für etwa 2 Sekunden lang gedrückt. Im Display blinkt „24Hr“ für den 24-Stunden-Modus. Drücken Sie innerhalb von 10 Sekunden wiederholt die Taste **28** MIN+ SET, um zwischen dem 12-Stunden-Modus („12Hr“ blinkt) und dem 24-Stunden-Modus zu wechseln.

Drücken Sie die Taste **22** BAND oder warten Sie einige Sekunden.

Der eingestellte Modus wird übernommen. Im 12-Stunden-Modus erscheint für die Stunden des Nachmittages die Anzeige PM unter der Uhrzeit.

Weckzeit einstellen

Sie können zwei unterschiedliche Weckzeiten einstellen, AL1 und AL2.

Sie können die Weckzeit nur bei ausgeschaltetem Radio einstellen.

1. Drücken Sie die Taste **26** AL1 SET.

Die Weckzeit **4** AL1 blinkt.

Sie können die Taste **30** HOUR+ SET mehrfach drücken oder festhalten.

2. Drücken Sie die Taste **30** HOUR+ SET, um die Stunden einzustellen.

- Sobald die gewünschte Stundenanzeige der Weckzeit **4** AL1 dargestellt wird, lösen Sie die Taste.

Sie können die Taste **28** MIN+ SET mehrfach hintereinander drücken oder festhalten.

- Drücken Sie die Taste **28** MIN+ SET, um die Minuten einzustellen.

- Sobald die gewünschte Minutenanzeige der Weckzeit **4** AL1 dargestellt wird, lösen Sie die Taste.

- Drücken Sie die Taste **26** AL1 SET oder warten Sie einige Sekunden.

Die eingestellte Weckzeit wird übernommen.

- Um die zweite Weckzeit einzustellen, wiederholen Sie die Schritte 1 bis 6.
- Drücken Sie jedoch statt der Taste **26** AL1 SET die Taste **27** AL2 SET.

Weckfunktion einschalten

i Hinweis:

Wenn Sie sich vom Radio wecken lassen wollen, stellen Sie vorher die gewünschte Lautstärke und den gewünschten Radiosender für das Wecken ein (siehe Kapitel „Lautstärke ändern“, S. 16).

Mit jedem Tastendruck auf die Taste **18** AL1/VOL+ oder **19** AL2/VOL- wechseln Sie zwischen den verfügbaren Weckoptionen.

- Um das Wecken mit Signalton einzuschalten, drücken Sie sofort die Taste **18** AL1/VOL+, bis das Glockensymbol **6** im Feld AL1 **13** auf dem Display **1** erscheint.

Die Weckzeit **4** wird auf dem Display **1** angezeigt. Der Signalton wird lauter, je länger er ertönt.

2. Um das Wecken mit dem Radio einzuschalten, drücken Sie sofort die Taste **18** AL1/VOL+, bis das Notensymbol **12** im Feld AL1 **13** erscheint.

Die Weckzeit **4** wird auf dem Display **1** angezeigt.

3. Um die Weckfunktion auszuschalten, drücken Sie sofort die Taste **18** AL1/VOL+, bis kein Symbol mehr im Feld AL1 **13** angezeigt wird.

Die Weckzeit **4** wird trotzdem auf dem Display **1** angezeigt, es ertönt aber kein Weckton oder Radio zur eingestellten Zeit.

i Hinweis:

Die Weckfunktion ist nur aktiviert, wenn das Glockensymbol **6** oder das Notensymbol **12** in den Feldern AL1 **13** bzw. AL2 **5** zu sehen ist.

Die beschriebenen Handlungsschritte gelten auch für die Taste **19** AL2/VOL-.

Weckfunktion bis zum nächsten Tag abschalten

Um den Weckton abzuschalten, drücken Sie eine der folgenden Tasten:

- Taste **18** AL1/VOL+,
- Taste **19** AL2/VOL-,
- Taste **20** RADIO ON/OFF,
- Taste **16** SLEEP.

Das Abschalten des Wecktones wird durch einen Signalton, außer bei der Taste **20** RADIO ON/OFF, bestätigt.

Snooze Funktion

Mit der Taste **21** SNOOZE/DISPLAY DIMMER unterbrechen Sie die Weckfunktion für eine von Ihnen eingestellte Zeit zwischen 1 und 30 Minuten (siehe nächsten Abschnitt). Werkseitig sind 9 Minuten eingestellt.

Nach Ablauf der eingestellten Zeit ertönt der Weckton oder das Radio erneut (Snooze-Funktion).

Sie können die Funktion bis zu sechs Mal wiederholen. Danach ertönt der Weckton erst am nächsten Tag.

Die Snooze-Funktion lässt sich individuell von 1-30 Minuten anpassen. Das Radio ist ausgeschaltet und keine Snooze-Funktion aktiv.

1. Drücken und halten Sie die Taste **21** SNOOZE/DISPLAY DIMMER, bis auf dem Display *570* und die Minutenangabe erscheint.
2. Drücken Sie die Taste **28** MIN+ SET, um die Minuten einzustellen.
3. Sobald die gewünschte Snooze-Zeit dargestellt wird, lösen Sie die Taste.
4. Drücken Sie die Taste **21** SNOOZE/DISPLAY DIMMER.

Die eingestellte Snooze-Zeit wird übernommen.

Displayhelligkeit einstellen

Netzteilbetrieb:

1. Drücken Sie, jeweils im 2 Sekunden Takt, die Taste **21** SNOOZE/DISPLAY DIMMER.

Die Displayhelligkeit ändert sich wie folgt:

Hell->Mittel->Dunkel->Hell

Batteriebetrieb:

Im Batteriebetrieb ist die Displaybeleuchtung deaktiviert, um Energie zu sparen.

1. Drücken Sie die Taste **21** SNOOZE/DISPLAY DIMMER.

Das Display wird für ca. fünf Sekunden beleuchtet.

Projektion der Uhrzeit

Um die Uhrzeit gut sichtbar an Wand oder Decke darzustellen, muss der Raum abgedunkelt sein.

Achtung:

Die Projektion der Uhrzeit wird mit einer LED erzeugt. Schauen Sie nie direkt in den Lichtstrahl. Richten Sie den Lichtstrahl nie auf andere Personen oder Tiere.

Netzteilbetrieb:

1. Drücken Sie die Taste **32** PROJECTION ON/OFF.

Die Projektionslinse **33** leuchtet permanent auf.

2. Drehen Sie die Projektionslinse **33** in die gewünschte Richtung.

Die Uhrzeit wird an die gewünschte Stelle projiziert.

Die Projektionsdistanz beträgt ca. 0,4 m bis 4,0 m.

3. Stellen Sie die Schärfe der Projektion mit dem Schieber FOCUS **34** ein.

Sie können die Projektion der Uhrzeit um ca. 90° stufenlos drehen.

4. Drehen Sie das Einstellrad **35** ROTATE PROJECTION.

Sie können die Projektion der Uhrzeit um 180° drehen, bzw. spiegeln.

5. Drücken Sie die Taste **36** PROJECTION REVERSE.
6. Zum Ausschalten der Projektion drücken Sie erneut die Taste **32** PROJECTION ON/OFF.

Die Projektionslinse **33** erlischt.

Batteriebetrieb:

1. Drücken Sie die Taste **32** PROJECTION ON/OFF.

Die Projektionslinse **33** leuchtet für ca. fünf Sekunden auf.

Radio bedienen

Ein- und ausschalten

1. Drücken Sie die Taste **20** RADIO ON/OFF, um das Radio einzuschalten.
2. Drücken Sie erneut die Taste **20** RADIO ON/OFF, um das Radio auszuschalten.

Lautstärke ändern

Wenn Sie die Lautstärke zügig verstellen wollen, halten Sie die entsprechende Taste gedrückt. Wenn Sie die Lautstärke schrittweise verstellen wollen, drücken Sie die entsprechende Taste mehrmals hintereinander.

1. Um die Lautstärke zu erhöhen, drücken Sie die Taste **18** AL1/VOL+.
2. Um die Lautstärke zu verringern, drücken Sie die Taste **19** AL2/VOL-.

Band wählen

1. Um ein Band (FM/AM) einzustellen, drücken Sie die Taste **22** BAND.

Sie können den Empfang von Radiosendern im UKW (FM)-Frequenzbereich verbessern.

2. Bewegen Sie die Wurfantenne **38** langsam in verschiedene Richtungen. Wenn Sie den Radiosender gut empfangen, belassen Sie die Wurfantenne **38** in dieser Position.

Für den Empfang von Mittelwelle (AM)-Radiosendern ist eine Empfangsantenne fest im Gerät eingebaut.

3. Um den Empfang zu verbessern, verändern Sie die Position des Gerätes im Radiobetrieb.

Sendersuchlauf

1. Drücken Sie für etwa 2 Sekunden lang eine der Tasten **25** UP oder **24** DOWN.

Der Suchlauf startet und hält automatisch an, wenn ein Sender mit ausreichender Empfangsstärke gefunden wurde.

- Um den Suchlauf fortzusetzen, drücken Sie die Tasten **25** UP oder **24** DOWN und halten diese kurz gedrückt .
- Um den Suchlauf anzuhalten, drücken Sie kurz die Tasten **25** UP oder **24** DOWN.

Um eine Feinabstimmung bei schwierigen Empfangsverhältnissen vorzunehmen, gehen Sie wie folgt vor:

- Drücken Sie kurz die Taste **25** UP.

Die Empfangsfrequenz wird erhöht.

- Drücken Sie kurz die Taste **24** DOWN.

Die Empfangsfrequenz wird verringert.

Sender speichern

Wenn Sie einen Sender gefunden haben, den Sie speichern möchten:

- Drücken Sie die Taste **17** MEMORY KEY LOCK.

Es ertönt ein Signalton und die Anzeige des Speicherplatzes **10** blinkt.

i Hinweis:

Nehmen Sie den nächsten Schritt innerhalb von 15 Sekunden vor. Ansonsten speichert das Gerät den Sender auf dem angezeigten Programmplatz automatisch ab. Wenn der Sender gespeichert ist, ertönen zwei Signaltöne.

- Drücken Sie eine der fünf Tasten **26 27 28 29 30** MEM., um den Speicherplatz 1...10 festzulegen.

i Hinweis:

Die Tasten **26 27 28 29 30** MEM. sind doppelt belegt. Bei jeder Betätigung wechseln Sie zwischen den beiden Belegungen (z.B. zwischen 1 und 5).

- Drücken Sie die Taste **17** MEMORY KEY LOCK erneut.

Der Signalton ertönt zweimal und der Sender ist gespeichert.

Wiederholen Sie die Schritte 1-3, um weitere Sender zu speichern.

Gespeicherte Sender abrufen

Sie können mit den fünf Tasten **26 27 28 29 30** MEM. zwei Sender pro Band abrufen.

1. Drücken Sie die Taste MEM. 1/6.

Es ertönt ein Signalton. Der Sender des Speicherplatzes 1 wird wiedergegeben.

2. Drücken Sie die Taste MEM. 1/6 erneut.

Es ertönt ein Signalton. Der Sender des Speicherplatzes 6 wird wiedergegeben.

AMS-Funktion

Das Gerät verfügt über eine automatische Senderspeicherung. Sie können pro Band zehn Sender speichern. Das Radio ist eingeschaltet.

1. Drücken Sie die Taste **23** MEM SCAN/A.M.S. für ca. zwei Sekunden.

Das Gerät speichert nun automatisch die Sender mit ausreichender Empfangsstärke in den Speicher. Die AMS-Funktion endet, sobald alle Speicherplätze des jeweiligen Bandes belegt sind.

Gespeicherte Sender kurz anspielen

Sie können die gespeicherten Sender eines Bandes kurz anspielen lassen. Das Radio ist eingeschaltet.

1. Drücken Sie die Taste **23** MEM SCAN/A.M.S.

Die gespeicherten Sender werden jeweils vier Sekunden angespielt.

- Um die Funktion abzubauen, drücken Sie die Taste 21 SNOOZE / DISPLAY DIMMER.

Tastensperre

Sie können alle Tasten gegen Betätigen sperren.

- Drücken Sie die Taste 17 MEMORY KEY LOCK für ca. zwei Sekunden.

Im Display erscheint das TASTEN GESPERRT Symbol 9.

Die Tasten sind gegen versehentliches Betätigen gesperrt.

- Um die Funktion aufzuheben, drücken Sie die Taste 17 MEMORY KEY LOCK für ca. zwei Sekunden.

Das TASTEN GESPERRT Symbol 9 wird nicht mehr angezeigt. Die Tasten können wieder betätigt werden.

Einschlaf-Funktion

Sie können eine Zeit festlegen nach der sich das Radio abschaltet. Dabei können Sie eine Zeit zwischen 15 und 90 Minuten auswählen. Das Radio ist ausgeschaltet.

- Drücken Sie die Taste 16 SLEEP.

Das Symbol 14 SLEEP wird auf dem Display angezeigt.

- Drücken Sie die Taste 16 SLEEP ca. zwei Sekunden.

Die Anzeige SL:90 2 erscheint.

- Drücken Sie die Taste 16 SLEEP so oft, bis die gewünschte Zeit angezeigt wird.

Mit jedem Tastendruck wird die Abschaltzeit um 15 Minuten reduziert.

Störungsbeseitigung

Um eine Fehlfunktion des Displays zu beseitigen, gehen Sie wie folgt vor:

1. Drücken Sie die Reset-Taste  mit einem spitzen Gegenstand, z.B. einem Kugelschreiber.

Das Gerät wird in den Werkzustand zurückgesetzt. Sämtliche von Ihnen vorgenommenen Einstellungen sind gelöscht.

Gerät reinigen

Achtung:

Verwenden Sie niemals Benzin, Lösungsmittel oder Reiniger, die Kunststoff angreifen, da diese das Gerät beschädigen können!

- Halten Sie das Gerät und die Lüftungsschlitze stets sauber.
- Es dürfen keine Flüssigkeiten in das Innere des Geräts gelangen.

- Verwenden Sie keine aggressiven Reinigungsmittel.
- Verwenden Sie zum Reinigen des Gehäuses und des Displays ein weiches leicht feuchtes Tuch.

Gerät entsorgen



Werfen Sie das Gerät keinesfalls in den normalen Hausmüll.

Entsorgen Sie das Gerät über einen zugelassenen Entsorgungsbetrieb oder über Ihre kommunale Entsorgungseinrichtung. Beachten Sie die aktuell geltenden Vorschriften. Setzen Sie sich im Zweifelsfall mit Ihrer Entsorgungseinrichtung in Verbindung.

Batterien entsorgen!

Batterien dürfen nicht im Hausmüll entsorgt werden. Jeder Verbraucher ist gesetzlich verpflichtet, Batterien/Akkus bei einer Sammelstelle seiner Gemeinde / seines Stadtteils oder im Handel abzugeben. Diese Verpflichtung dient dazu, dass Batterien einer umweltschonenden Entsorgung zugeführt werden können. Geben Sie Batterien/Akkus nur im entladenen Zustand zurück.



Führen Sie alle Verpackungsmaterialien einer umweltgerechten Entsorgung zu.

Garantie und Service

Die Garantiebedingungen und die Serviceanschrift entnehmen Sie bitte dem Beiblatt Garantie.

Importeur

KOMPERNASS GMBH
BURGSTRASSE 21
D-44867 BOCHUM

www.kompernass.com



KOMPERNASS GMBH · BURGSTRASSE 21 ·
D-44867 BOCHUM ·
www.kompernass.com
ID-No.: KH2217-01/07-V4