



PPHSS 730 SE

PARKSIDE

DE AT CH

PENDELHUBSTICHSÄGE

Bedienungs- und Sicherheitshinweise

IT CH

SEGHETTO A PENDOLO

Indicazioni per l'uso e per la sicurezza

FR CH

SCIE SAUTEUSE PENDULAIRE

Instructions d'utilisation et consignes de sécurité

NL

DECOUPEERZAAG MET SLINGERSLAG

Bedienings- en veiligheidsinstructies

new
1

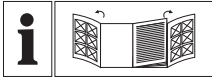

DE AT CH

Klappen Sie vor dem Lesen die beiden Seiten mit den Abbildungen aus und machen Sie sich anschließend mit allen Funktionen des Gerätes vertraut.

FR CH

Avant de lire le mode d'emploi, ouvrez les deux pages contenant les illustrations et familiarisez-vous ensuite avec toutes les fonctions de l'appareil.

IT CH

Prima di leggere aprire le due pagine con le immagini e prendere confidenza con le diverse funzioni dell'apparecchio.

NL

Vouw vóór het lezen de beide pagina's met de afbeeldingen open en maak u vertrouwd met alle functies van het apparaat.

DE/AT/CH	Bedienungs- und Sicherheitshinweise	Seite	5
FR/CH	Instructions d'utilisation et consignes de sécurité	Page	15
IT/CH	Indicazioni per l'uso e per la sicurezza	Pagina	25
NL	Bedienings- en veiligheidsinstructies	Pagina	35

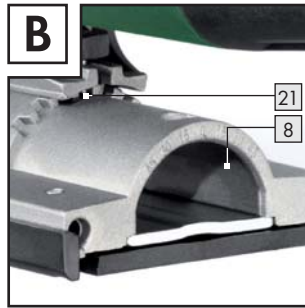
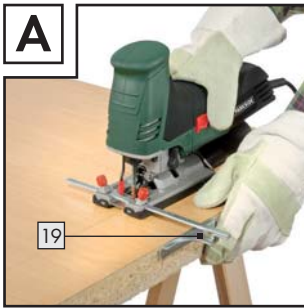

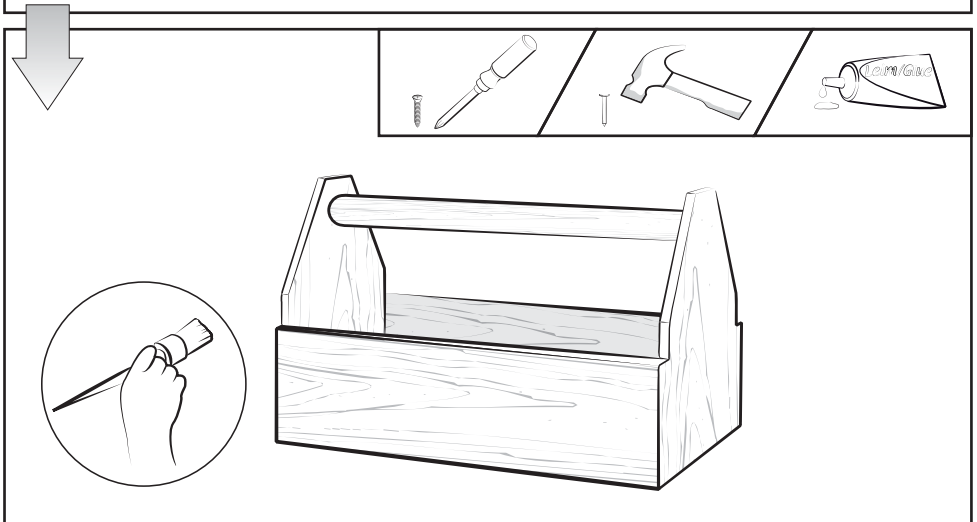
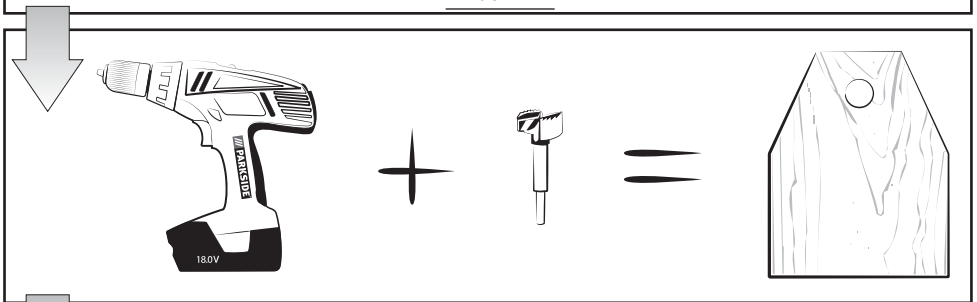
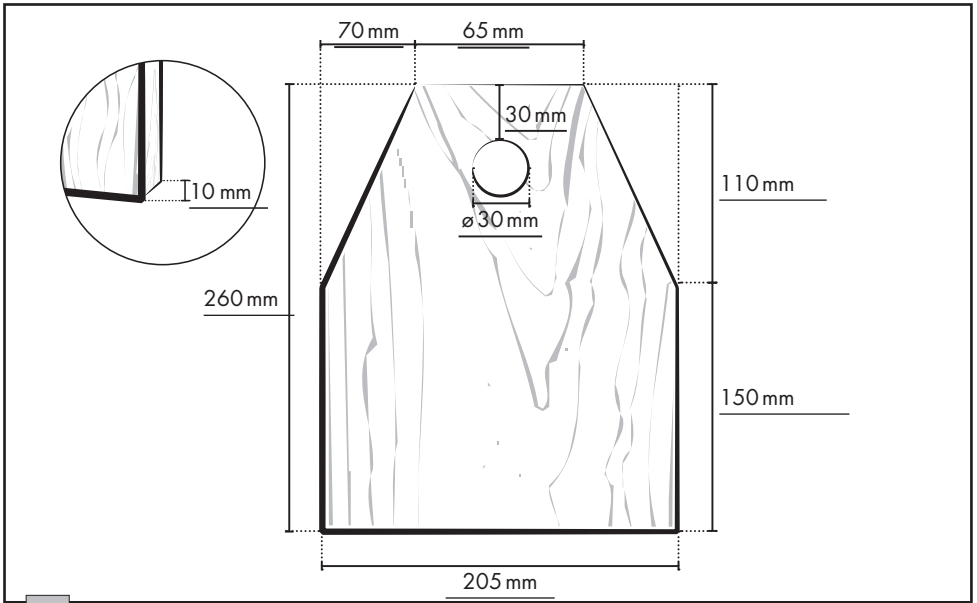

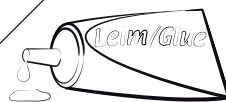
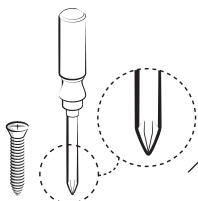
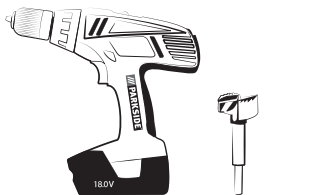
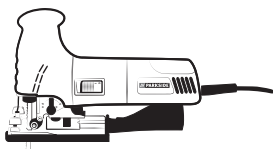

Sie benötigen · Il vous faut · Vi servono · U hebt nodig:

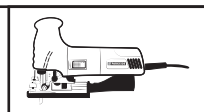

3

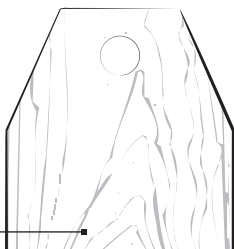

2

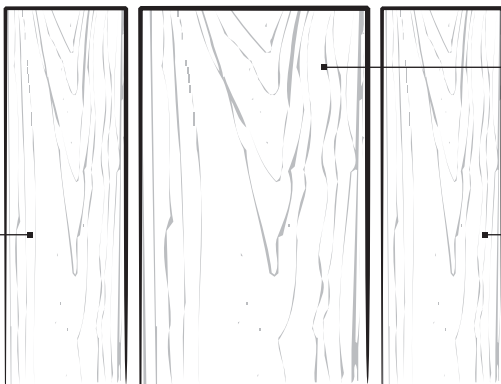

1 1 x 395 mm x 185 mm x 10 mm

2 2 x 395 mm x 120 mm x 10 mm

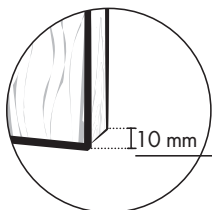

3 2 x 260 mm x 205 mm x 10 mm

4 1 x \varnothing 30 mm x 400 mm

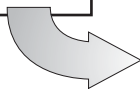
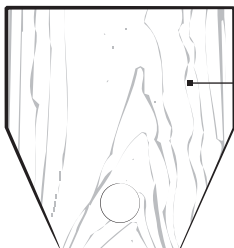

Einleitung

Bestimmungsgemäßer Gebrauch.....	Seite 6
Ausstattung	Seite 6
Lieferumfang	Seite 7
Technische Daten	Seite 7

Allgemeine Sicherheitshinweise für Elektrowerkzeuge

1. Arbeitsplatz-Sicherheit.....	Seite 7
2. Elektrische Sicherheit.....	Seite 8
3. Sicherheit von Personen	Seite 8
4. Verwendung und Behandlung des Elektrowerkzeugs	Seite 9
Gerätespezifische Sicherheitshinweise für Pendelhubstichsägen.....	Seite 9
Originalzubehör / -zusatzgeräte	Seite 10

Inbetriebnahme

Informationen zu Sägeblättern.....	Seite 10
Sägeblatt montieren / wechseln	Seite 10
Spanreißschutz montieren	Seite 11
Parallelanschlag montieren	Seite 11
Spanabsaugung anschließen.....	Seite 11

Bedienung

Schnittwinkel einstellen	Seite 11
Hubzahl einstellen.....	Seite 11
Pendelhub einstellen	Seite 11
Einschalten / Ausschalten.....	Seite 12

Wartung und Reinigung

Wartung.....	Seite 12
Reinigung.....	Seite 12

Service Seite 12

Garantie Seite 12

Entsorgung Seite 13

Konformitätserklärung / Hersteller Seite 13

In dieser Bedienungsanleitung / am Gerät werden folgende Piktogramme verwendet:			
	Bedienungsanleitung lesen!		Schutzklasse II
	Warn- und Sicherheitshinweise beachten!		Tragen Sie einen Gehörschutz, eine Atem-/ Staubschutzmaske, eine Schutzbrille und Schutzhandschuhe.
	Vorsicht vor elektrischem Schlag! Lebensgefahr!		Kinder vom Elektrowerkzeug fernhalten!
	Explosionsgefahr!		Nur zur Verwendung in Innenräumen!
	Volt (Wechselspannung)		Lebensgefahr durch elektrischen Schlag bei beschädigtem Netzkabel oder -stecker
	Watt (Wirkleistung)		Entsorgen Sie Verpackung und Gerät umweltgerecht!

Pendelhubstichsäge PPHSS 730 SE

● Einleitung

 Machen Sie sich vor der ersten Inbetriebnahme mit den Funktionen des Gerätes vertraut und informieren Sie sich über den richtigen Umgang mit Elektrowerkzeugen. Lesen Sie hierzu die nachfolgende Bedienungsanleitung. Bewahren Sie diese Anleitung gut auf. Händigen Sie alle Unterlagen bei Weitergabe des Gerätes an Dritte ebenfalls aus.

● Bestimmungsgemäßer Gebrauch

Das Gerät ist für gerade und kurvige Schnitte sowie Gehrungsschnitte an kantigen Werkstücken aus Kunststoff, Holz und Metall geeignet. Das Gerät ist ausschließlich für den privaten Gebrauch in trockenen Räumen zugelassen. Beachten Sie die Hinweise zu Sägeblatttypen. Jede andere Verwendung oder Veränderung des Gerätes gilt als nicht bestimmungsgemäß und birgt erhebliche Unfallgefahren. Für aus bestimmungswidriger Verwendung entstandene Schäden übernimmt der Hersteller keine Haftung.

● Ausstattung

- 1 Knaufgriff
- 2 EIN-/ AUS-Schalter (arretierbar)
- 3 Gehäuse
- 4 Stellrad Drehzahlvorwahl
- 5 Netzkabel
- 6 Belüftungsgitter
- 7 Absaugstutzen
- 8 Absaugkanal (siehe Abb. B)
- 9 Bodenplatte aus Leichtmetall
- 10 Gleitschuh (abnehmbar)
- 11 Klemmschraube
- 12 Pendelhubschalter
- 13 Führungsrolle
- 14 Sägeblatt
- 15 Einschuböffnungen (inklusive Feststellschraube)
- 16 Spanreißschutz
- 17 Berührschutz
- 18 Schnellspannfutter
- 19 Parallelschlack
- 20 Innensechskantschlüssel
- 21 Arretierstift (siehe Abb. B)

● Lieferumfang

- 1 Pendelhubstichsäge inkl.
 - Absaugstutzen
 - Innensechskantschlüssel
 - Spanreißschutz
- 1 Parallelanschlag
- 1 Bedienungsanleitung



- 2 Sägeblätter zur Holzbearbeitung
- 1 Sägeblatt zur Metallbearbeitung

● Technische Daten

Stichsäge: Parkside PPHSS 730 SE

Nennspannung:	230V ~ 50Hz
Aufnahmeleistung:	730W
Leerlauf-Hubzahl:	max. n_0 600-2900 min ⁻¹
Schnitttiefe:	max. 110 mm
Pendelhub:	3 Stufen und Feinschnitt-Einstellung
Schrägschnitte:	0-45° links / rechts
Schutzklasse:	II /

Geräusch- und Vibrationsinformationen:

Messwerte ermittelt entsprechend EN 60745. Der A-bewertete Schalldruckpegel des Gerätes beträgt typischerweise 90 dB (A). Unsicherheit K = 3 dB. Der Geräuschpegel beim Arbeiten kann 101 dB (A) überschreiten.



Gehörschutz tragen!

Bewertete Beschleunigung, typischerweise:

Hand-/Arm vibration a_{Hv} = 6,268 m/s²
 Unsicherheit K = 1,5 m/s²

⚠️ WARNUNG! Der in diesen Anweisungen angegebene Schwingungspegel ist entsprechend einem in EN 60745 genormten Messverfahren gemessen worden und kann für den Gerätevergleich verwendet werden.



Der Schwingungspegel wird sich entsprechend dem Einsatz des Elektrowerkzeugs verändern und kann in manchen Fällen über dem in diesen Anweisungen angegebenen Wert liegen. Die Schwingungsbelastung könnte unterschätzt werden, wenn das Elektrowerkzeug regelmäßig in solcher Weise verwendet wird.

Hinweis: Für eine genaue Abschätzung der Schwingungsbelastung während eines bestimmten Arbeitszeitraumes sollten auch die Zeiten berücksichtigt werden, in denen das Gerät abgeschaltet ist oder zwar läuft, aber nicht tatsächlich im Einsatz ist. Dies kann die Schwingungsbelastung über den gesamten Arbeitszeitraum deutlich reduzieren.



Allgemeine Sicherheitshinweise für Elektrowerkzeuge

⚠️ WARNUNG! Lesen Sie alle Sicherheitshinweise und Anweisungen.

Versäumnisse bei der Einhaltung der Sicherheitshinweise und Anweisungen können elektrischen Schlag, Brand und/oder schwere Verletzungen verursachen.

BEWAHREN SIE ALLE SICHERHEITSHINWEISE UND ANWEISUNGEN FÜR DIE ZUKUNFT AUF. DER IN DEN SICHERHEITSHINWEISEN VERWENDETE BEGRIFF „ELEKTROWERKZEUG“ BEZIEHT SICH AUF NETZBETRIEBENE ELEKTROWERKZEUGE (MIT NETZKABEL) UND AUF AKKUBETRIEBENE ELEKTROWERKZEUGE (OHNE NETZKABEL).

1. Arbeitsplatz-Sicherheit

a) **Halten Sie Ihren Arbeitsbereich sauber und gut beleuchtet.** Unordnung und unbeleuchtete Arbeitsbereiche können zu Unfällen führen.

b) **Arbeiten Sie mit dem Elektrowerkzeug nicht in explosionsgefährdeter Umgebung, in der sich brennbare Flüssigkeiten, Gase oder Stäube befinden.** Elektrowerkzeuge erzeugen Funken, die den Staub oder die Dämpfe entzünden können.

- c)  **Halten Sie Kinder und andere Personen während der Benutzung des Elektrowerkzeugs fern.** Bei Ablenkung können Sie die Kontrolle über das Gerät verlieren.

2. Elektrische Sicherheit

-  **Vermeiden Sie Lebensgefahr durch elektrischen Schlag:**

- a) **Der Anschlussstecker des Elektrowerkzeuges muss in die Steckdose passen. Der Stecker darf in keiner Weise verändert werden. Verwenden Sie keine Adapterstecker gemeinsam mit schutzgeerdeten Elektrowerkzeugen.** Unveränderte Stecker und passende Steckdosen verringern das Risiko eines elektrischen Schlages.
- b) **Vermeiden Sie Körperkontakt mit geerdeten Oberflächen, wie von Rohren, Heizungen, Herden und Kühlschränken.** Es besteht ein erhöhtes Risiko durch elektrischen Schlag, wenn Ihr Körper geerdet ist.
- c) **Halten Sie Elektrowerkzeuge von Regen oder Nässe fern.** Das Eindringen von Wasser in ein Elektrogerät erhöht das Risiko eines elektrischen Schlages.
- d)  **Zweckentfremden Sie das Kabel nicht, um das Elektrowerkzeug zu tragen, aufzuhängen oder um den Stecker aus der Steckdose zu ziehen. Halten Sie das Kabel fern von Hitze, Öl, scharfen Kanten oder sich bewegenden Geräteteilen.** Beschädigte oder verwickelte Kabel erhöhen das Risiko eines elektrischen Schlages.
- e) **Wenn Sie mit einem Elektrowerkzeug im Freien arbeiten, verwenden Sie nur Verlängerungskabel, die auch für den Außenbereich geeignet sind.** Die Anwendung eines für den Außenbereich geeigneten Verlängerungskabels verringert das Risiko eines elektrischen Schlages.
- f) **Wenn der Betrieb des Elektrowerkzeuges in feuchter Umgebung nicht**

vermeidbar ist, verwenden Sie einen Fehlerstromschutzschalter. Der Einsatz eines Fehlerstromschutzschalters vermindert das Risiko eines elektrischen Schlages.

3. Sicherheit von Personen

- a) **Seien Sie stets aufmerksam, achten Sie darauf, was Sie tun und gehen Sie mit Vernunft an die Arbeit mit einem Elektrowerkzeug. Benutzen Sie kein Elektrowerkzeug, wenn Sie müde sind oder unter dem Einfluss von Drogen, Alkohol oder Medikamenten stehen.** Ein Moment der Unachtsamkeit beim Gebrauch des Elektrowerkzeuges kann zu ernsthaften Verletzungen führen.
- b)  **Tragen Sie persönliche Schutzausrüstung und immer eine Schutzbrille.** Das Tragen persönlicher Schutzausrüstung wie Staubmaske, rutschfeste Sicherheitsschuhe, Schutzhelm oder Gehörschutz, je nach Art und Einsatz des Elektrowerkzeuges, verringert das Risiko von Verletzungen.
- c) **Vermeiden Sie eine unbeabsichtigte Inbetriebnahme. Vergewissern Sie sich, dass das Elektrowerkzeug ausgeschaltet ist, bevor Sie es an die Stromversorgung anschließen, es aufnehmen oder tragen.** Wenn Sie beim Tragen des Elektrowerkzeuges den Finger am Schalter haben oder das Gerät bereits eingeschaltet an die Stromversorgung anschließen, kann dies zu Unfällen führen.
- d) **Entfernen Sie Einstellwerkzeuge oder Schraubenschlüssel, bevor Sie das Elektrowerkzeug einschalten.** Ein Werkzeug oder Schlüssel, der sich in einem drehenden Geräteteil befindet, kann zu Verletzungen führen.
- e) **Vermeiden Sie eine abnormale Körperhaltung. Sorgen Sie für einen sicheren Stand und halten Sie jederzeit das Gleichgewicht.** Dadurch können Sie das Elektrowerkzeug in unerwarteten Situationen besser kontrollieren.

- f) **Tragen Sie geeignete Kleidung. Tragen Sie keine weite Kleidung oder Schmuck. Halten Sie Haare, Kleidung und Handschuhe fern von sich bewegenden Teilen.** Lockere Kleidung, Schmuck oder lange Haare können von sich bewegenden Teilen erfasst werden.
- g) **Wenn Staubabsaug- und -auffangeinrichtungen montiert werden können, vergewissern Sie sich, dass diese angeschlossen sind und richtig verwendet werden.** Die Verwendung einer Staubabsaugung kann Gefährdungen durch Staub verringern.

4. Verwendung und Behandlung des Elektrowerkzeugs

- a) **Überlasten Sie das Gerät nicht. Verwenden Sie für Ihre Arbeit das dafür bestimmte Elektrowerkzeug.** Mit dem passenden Elektrowerkzeug arbeiten Sie besser und sicherer im angegebenen Leistungsbereich.
- b) **Benutzen Sie kein Elektrowerkzeug, dessen Schalter defekt ist.** Ein Elektrowerkzeug, das sich nicht mehr ein- oder ausschalten lässt, ist gefährlich und muss repariert werden.
- c) **Ziehen Sie den Stecker aus der Steckdose, bevor Sie Geräteeinstellungen vornehmen, Zubehörteile wechseln oder das Gerät weglegen.** Diese Vorsichtsmaßnahme verhindert den unbeabsichtigten Start des Elektrowerkzeugs.
- d) **Bewahren Sie unbenutzte Elektrowerkzeuge außerhalb der Reichweite von Kindern auf. Lassen Sie Personen das Gerät nicht benutzen, die mit diesem Gerät nicht vertraut sind oder diese Anweisungen nicht gelesen haben.** Elektrowerkzeuge sind gefährlich, wenn sie von unerfahrenen Personen benutzt werden.
- e) **Pflegen Sie Elektrowerkzeuge mit Sorgfalt. Kontrollieren Sie, ob bewegliche Teile einwandfrei funktionieren und nicht klemmen, ob Teile gebrochen oder so beschädigt sind, dass die Funktion des Elektrowerkzeugs beeinträchtigt**

ist. Lassen Sie beschädigte Teile vor dem Einsatz des Gerätes reparieren.

Viele Unfälle haben ihre Ursache in schlecht gewarteten Elektrowerkzeugen.

- f) **Halten Sie Schneidwerkzeuge scharf und sauber.** Sorgfältig gepflegte Schneidwerkzeuge mit scharfen Schneidkanten verklemmen sich weniger und sind leichter zu führen.
- g) **Verwenden Sie Elektrowerkzeug, Zubehör, Einsatzwerkzeuge usw. entsprechend diesen Anweisungen. Berücksichtigen Sie dabei die Arbeitsbedingungen und die auszuführende Tätigkeit.** Der Gebrauch von Elektrowerkzeugen für andere als die vorgesehenen Anwendungen kann zu gefährlichen Situationen führen.



Gerätespezifische Sicherheitshinweise für Pendelhubstichsägen

Um Verletzungs- und Brandgefahr sowie Gesundheitsgefährdungen zu vermeiden:

- Sichern Sie das Werkstück. Benutzen Sie Spannvorrichtungen / Schraubstock, um das Werkstück festzuhalten. Es ist damit sicherer gehalten, als mit Ihrer Hand.
- Führen Sie das Elektrowerkzeug nur eingeschaltet gegen das Werkstück. Es besteht sonst die Gefahr eines Rückschlages.
- Halten Sie die Hände vom Sägebereich fern. Greifen Sie nicht unter das Werkstück. Bei Kontakt mit dem Sägeblatt **14** besteht Verletzungsgefahr.
- Achten Sie darauf, dass die Bodenplatte **9** beim Sägen aufliegt.
- Ziehen Sie bei Gefahr sofort den Netzstecker aus der Steckdose.
- Führen Sie das Netzkabel immer nach hinten vom Gerät weg.

⚠️ WARNUNG! GIFTIGE DÄMPFE!

Die durch die Bearbeitung entstehenden schädlichen / giftigen Stäube stellen eine Gesundheitsgefährdung für die Bedienperson oder in der Nähe befindliche Personen dar.



Tragen Sie Schutzbrille und Staubschutzmaske!

Allgemeine Sicherheitshinweise für Elektrowerkzeuge / Inbetriebnahme

- Vermeiden Sie das Sägen von gesundheits-schädlichen Materialien.
- Asbesthaltiges Material darf nicht bearbeitet werden. Asbest gilt als krebserregend.
- Schließen Sie bei längerem Bearbeiten von Holz und insbesondere wenn Materialien bearbeitet werden, bei denen gesundheitsge-fährdende Stäube entstehen, das Gerät an eine geeignete Staubabsaugvorrichtung an.
- Sorgen Sie für ausreichende Belüftung.
- Bearbeiten Sie keine angefeuchteten Materialien oder feuchte Flächen.
- Schalten Sie nach Beendigung des Arbeitsvor-gangs das Elektrowerkzeug aus und ziehen Sie das Sägeblatt **14** erst dann aus dem Schnitt, wenn dieses zum Stillstand gekommen ist.
- Bremsen Sie das Sägeblatt **14** nach dem Aus-schalten nicht durch seitliches Gegendrücken ab. Das Sägeblatt **14** kann beschädigt werden, brechen oder einen Rückschlag verursachen.
- Verwenden Sie nur unbeschädigte und einwand-freie Sägeblätter. Verbogene und stumpfe Sä-geblätter können brechen oder einen Rück-schlag verursachen.
- Das Gerät muss stets sauber, trocken und frei von Öl oder Schmierfetten sein.

● Originalzubehör / -zusatzgeräte

- Benutzen Sie nur Zubehör und Zusatzgeräte, die in der Bedienungsanleitung angegeben sind. Der Gebrauch anderer als in der Bedie-nungsanleitung empfohlener Einsatzwerkzeuge oder anderen Zubehörs kann eine Verletzungs-gefahr für Sie bedeuten.

● Inbetriebnahme

● Informationen zu Sägeblättern

Die Parkside-Grundausstattung beinhaltet bereits Sä-geblätter für Hauptanwendungen in Holz und Metall.



1 Holzsägeblatt für schnelle Schnitte in Weichholz (grüne Pfeilmarkierung)



1 Holzsägeblatt für saubere Schnitte in Weichholz (orangene Pfeilmarkierung)



1 Spezialsägeblatt für Metalle bis 3 mm (schwarze Pfeilmarkierung)

Hinweis: Verwenden Sie ein geeignetes Kühlmittel, z.B. Schneidöl. Dies erhöht die Lebensdauer und Standzeit des Metallsägeblattes.

Es sind für jeden Einsatzzweck optimierte Sägeblät-ter im Handel erhältlich. Sie können jedes Sägeblatt verwenden, vorausgesetzt, es ist mit der passenden Aufnahme (Einnockenschaft) versehen.

● Sägeblatt montieren / wechseln

Sägeblatttyp	
für PPHSS 730 SE geeignet	ungeeignet

⚠️ WARNUNG! Ziehen Sie vor allen Arbeiten am Gerät den Netzstecker aus der Steckdose. Andernfalls droht Verletzungsgefahr.

- Drehen Sie das Schnellspannfutter **18** und halten Sie es gedreht.
- Drücken Sie das benötigte Sägeblatt **14** bis zum Anschlag in das Schnellspannfutter **18**.

- Das Sägeblatt **14** rastet ein.
- Das Sägeblatt **14** muss sich in der Führungsrolle **13** befinden.
- Lassen Sie das Schnellspannfutter **18** los, es muss in seine Ausgangsposition zurückkehren. Das Sägeblatt **14** ist verriegelt.

● Spanreißschutz montieren

- Ziehen Sie den Gleitschuh **10** von der Bodenplatte **9** ab.
- Stecken Sie den Spanreißschutz **16** von unten in die Bodenplatte **9** und schieben ihn in die vorgesehenen Nuten. Der Spanreißschutz kann ein Ausreißen der Oberfläche verhindern.

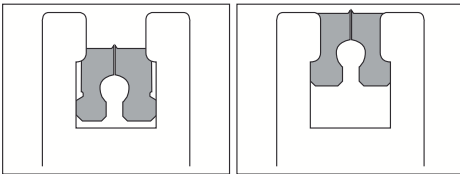

● Parallelanschlag montieren

Der Parallelanschlag **19** kann links oder rechts am Gerät befestigt werden (siehe Abb. A).

- Lösen Sie die beiden Schrauben der Einschuböffnungen **15**.
- Schieben Sie den Parallelanschlag **19** in die Einschuböffnungen **15**.
- Schrauben Sie die beiden Feststellschrauben wieder fest.

● Spanabsaugung anschließen

- Stecken Sie den Absaugstutzen **7** in den Absaugkanal **8** bis dieser einrastet.
- Schließen Sie eine zugelassene Staub- und Spanabsaugung an den Absaugstutzen **7** an (siehe Abb. C).

● Bedienung

● Schnittwinkel einstellen

- Lösen Sie die Klemmschraube **11** mit dem Innensechskantschlüssel **20**.
- Stellen Sie den Schnittwinkel $0^\circ / 15^\circ / 30^\circ / 45^\circ$ (links / rechts) an der Bodenplatte **9** ein. Die eingepprägten Markierungen entsprechen den Vertiefungen zur Schnittwinkeleinstellung. Das Gehäuse besitzt einen Arretierstift **21** (siehe Abb. B), der in die jeweiligen Vertiefungen einrasten muss.
- Drehen Sie die Klemmschraube **11** mit dem Innensechskantschlüssel **20** fest.

● Hubzahl einstellen



- Stellen Sie mit dem Stellrad Drehzahlvorwahl **4** die gewünschte Hubzahl ein.
- Ermitteln Sie die optimale Einstellung möglichst immer vorher durch einen praktischen Versuch.

● Pendelhub einstellen

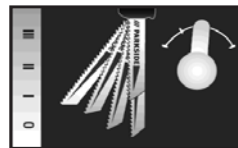

Sie können mit dem Pendelhubschalter **12** die Pendelbewegung des Sägeblattes **14** einstellen. Ohne Pendelbewegung (Stellung „0“) erzielen Sie feine und saubere Schnittkanten. Stellen Sie bei dünnen Werkstücken den Pendelhub ab. Mit aktiviertem Pendelhub (Stellung 1 – 3) erzielen Sie einen zunehmend schnelleren Arbeitsfortschritt.

- Ermitteln Sie die optimale Einstellung möglichst immer vorher durch einen praktischen Versuch.

● Einschalten / Ausschalten

⚠ GEFAHR! Vergewissern Sie sich vor dem Anschluss an den Netzstrom, dass dieser vorschriftsmäßig mit 230V ~ 50Hz und mit einer 16 A-Sicherung ausgestattet ist!

Einschalten:

- Schieben Sie den EIN-/AUS-Schalter **2** auf die Position „I“, bis dieser einrastet.

Ausschalten:

- Drücken Sie den hinteren Teil des EIN-/AUS-Schalters **2**.

● Wartung und Reinigung

● Wartung

- Wechseln Sie das Sägeblatt **14** aus, sobald dessen Zahnung stumpf ist und damit keine einwandfreie Sägearbeit mehr durchführbar ist.

● Reinigung

- Führen Sie die Reinigung des Gerätes im Anschluss an Ihre Sägearbeit durch.
- Entfernen Sie Verschmutzungen (z.B. durch Sägespäne). Verwenden Sie ein trockenes Tuch.

● Service

- **⚠ WARNUNG!** Lassen Sie Ihre Geräte nur von qualifiziertem Fachpersonal und nur mit Original-Ersatzteilen reparieren. Damit wird sichergestellt, dass die Sicherheit des Gerätes erhalten bleibt.
- **⚠ WARNUNG!** Lassen Sie den Austausch des Steckers oder des Netzkabels immer vom Hersteller des Gerätes oder seinem Kundendienst ausführen. Damit wird sichergestellt, dass die Sicherheit des Gerätes erhalten bleibt.

● Garantie

Sie erhalten auf dieses Gerät 3 Jahre Garantie ab Kaufdatum. Das Gerät wurde sorgfältig produziert und vor Anlieferung gewissenhaft geprüft. Bitte bewahren Sie den Kassenbon als Nachweis für den Kauf auf. Bitte setzen Sie sich im Garantiefall mit Ihrer Servicestelle telefonisch in Verbindung. Nur so kann eine kostenlose Ein-sendung Ihrer Ware gewährleistet werden. Diese Garantie gilt nur gegenüber dem Erstkäufer und ist nicht übertragbar.

Die Garantieleistung gilt nur für Material- oder Fabrikationsfehler, nicht aber für Verschleißteile oder für Beschädigungen an zerbrechlichen Teilen, z. B. Schalter oder Akkus. Das Produkt ist lediglich für den privaten und nicht für den gewerblichen Gebrauch bestimmt.

Bei missbräuchlicher und unsachgemäßer Behandlung, Gewaltanwendung und bei Eingriffen, die nicht von unserer autorisierten Service-Niederlassung vorgenommen wurden, erlischt die Garantie. Ihre gesetzlichen Rechte werden durch diese Garantie nicht eingeschränkt.

DE

Schraven

**Service- und Dienstleistungs GmbH
Gewerbering 14**

47623 Kevelaer, Germany

Tel.: +49 (0) 180 5 008107

**(14 Ct/Min. aus dem dt. Festnetz
ggf. abweichende Preise
aus den Mobilfunknetzen)**

Fax: +49 (0) 2832 3532

e-mail: support.de@kompernass.com

AT

Kompernass Service Österreich

Tel.: 0820 899 913 (0,20 EUR/min.)

e-mail: support.at@kompernass.com

CH

Kompennass Service Switzerland

**Tel.: +41 (0) 848 000 525 (max.
0,0807 CHF/min.)**

e-mail: support.ch@kompennass.com

● **Entsorgung**



Die Verpackung besteht aus umweltfreundlichen Materialien, die Sie über die örtlichen Recyclingstellen entsorgen können.



**Werfen Sie Elektrowerkzeuge
nicht in den Hausmüll!**

Gemäß Europäischer Richtlinie 2002 / 96 / EC über Elektro- und Elektronik-Altgeräte und Umsetzung in nationales Recht müssen verbrauchte Elektrowerkzeuge getrennt gesammelt und einer umweltgerechten Wiederverwertung zugeführt werden. Geben Sie das Gerät über die angebotenen Sammeleinrichtungen zurück.

Möglichkeiten zur Entsorgung des ausgedienten Gerätes erfahren Sie bei Ihrer Gemeinde- oder Stadtverwaltung.

● **Konformitätserklärung /
Hersteller CE**

Wir, Kompennaß GmbH, Burgstr. 21, D-44867 Bochum, Deutschland, erklären hiermit für dieses Produkt die Übereinstimmung mit folgenden EG-Richtlinien:

**Maschinenrichtlinie (89 / 392 / EC),
(91 / 368 / EC), (93 / 44 / EC)**

**EG-Niederspannungsrichtlinie
(2006 / 95 / EC)**

**Elektromagnetische Verträglichkeit
(89 / 336 / EC), (92 / 31 / EC)**

Bezeichnung des Produktes:

Parkside Pendelhubstichsäge PPHSS 730 SE

Bochum, 31.10.2009

A handwritten signature in black ink that reads "Kompennaß".

Hans Kompennaß
- Geschäftsführer -

Technische Änderungen im Sinne der Weiterentwicklung sind vorbehalten.

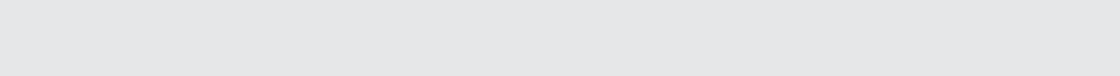

Introduction

Utilisation conforme	Page 16
Équipement.....	Page 16
Fourniture.....	Page 17
Caractéristiques.....	Page 17

Instructions de sécurité générales pour les outils électriques

1. Sécurité du poste de travail	Page 17
2. Sécurité électrique	Page 18
3. Sécurité personnelle	Page 18
4. Manipulation prudente et usage d'outils électriques	Page 19
Consignes de sécurité spécifiques de l'appareil.....	Page 19
Accessoires / équipements d'origine.....	Page 20

Mise en service

Informations concernant les lames de scie	Page 20
Montage / remplacement de la lame de scie	Page 20
Montage de la protection anti éclats	Page 21
Montage de la butée parallèle	Page 21
Raccordement de l'aspiration des copeaux.....	Page 21

Utilisation

Réglage de l'angle de coupe.....	Page 21
Réglage du cycle pendulaire	Page 21
Réglage de la course pendulaire.....	Page 21
Mise en marche / extinction	Page 21

Entretien et nettoyage

Entretien	Page 22
Nettoyage	Page 22













Service Page 22

Garantie Page 22

Mise au rebut..... Page 22

Déclaration de conformité / Fabricant..... Page 23

Les pictogrammes suivants sont utilisés dans ce mode d'emploi / appliqués sur l'appareil :

	Lire le mode d'emploi !		Classe de protection II
	Respecter les avertissements et les consignes de sécurité !		Porter des lunettes protectrices, un masque antipoussières, un casque auditif et des gants de protection.
	Risque d'électrocution ! Danger de mort !		Tenir les enfants à l'écart des outils électriques !
	Risque d'explosion !		N'utiliser qu'à l'intérieur !
	Volt (Tension alternative)		Danger de mort par électrocution en cas de cordon secteur ou de prise endommagé(e) !
	Watt (Puissance appliquée)		Mettez l'emballage et l'appareil au rebut dans le respect de l'environnement.

**Scie sauteuse pendulaire
PPHSS 730 SE****● Introduction**

Avant la première utilisation, veuillez vous informer des fonctions de l'appareil et de la manipulation correcte des outils électriques. Veuillez lire pour cela le mode d'emploi ci-dessous. Soigneusement conserver ces instructions. Remettez les documents aux utilisateurs lorsque vous prêtez l'appareil.

● Utilisation conforme

Cet outil convient pour réaliser des coupes droites et courbes, ainsi que des coupes obliques sur des pièces à arêtes vives en plastique, en bois ou en métal. Cet appareil est exclusivement conçu pour un usage privé dans des locaux secs et fermés. Respecter les instructions concernant les types de lames de scie. Toute autre utilisation ou modification de l'appareil est considérée comme non conforme et peut être source de graves dangers. Le fabricant décline toute responsabilité pour les dégâts issus d'une utilisation non conforme.

● Équipement

- 1 Poignée pommeau
- 2 Interrupteur MARCHE / ARRÊT (verrouillable)
- 3 Boîtier
- 4 Molette de présélection de la vitesse
- 5 Cordon secteur
- 6 Fentes de ventilation
- 7 Manchon d'aspiration
- 8 Canal d'aspiration (voir ill. B)
- 9 Plaque de fond en métal léger
- 10 Semelle (amovible)
- 11 Vis de serrage
- 12 Sélecteur de mouvement pendulaire
- 13 Galet de guidage
- 14 Lame de scie
- 15 Orifices d'insertion (vis de serrage incluse)
- 16 Protection anti éclats
- 17 Protection anti contact
- 18 Serrage rapide
- 19 Butée parallèle
- 20 Clé à vis à six pans creux
- 21 Tige d'arrêt (voir ill. B)

● Fourniture

- 1 Scie sauteuse pendulaire avec
 - Manchon d'aspiration
 - Clé à vis à six pans creux
 - Protection anti éclats
- 1 Butée parallèle
- 1 Mode d'emploi



- 2 Lames de scie pour l'usinage de bois
- 1 Lame de scie pour l'usinage de métaux

● Caractéristiques

Scie sauteuse : Parkside PPHSS 730 SE

Tension nominale :	230V ~ 50Hz
Puissance absorbée :	730W
Cycle à vide :	max. n ₀ 600-2900 min ⁻¹
Profondeur de coupe :	max. 110 mm
Course pendulaire :	3 niveaux et réglage coupe fine
Coupes obliques :	0-45° gauche/droite
Classe de protection :	II/□

Bruit et vibrations :

Valeurs mesurées conformes à EN 60745.
Niveau de pression acoustique avec référence A de l'appareil est normalement de 90 dB (A). Incertitude K = 3 dB. Le niveau de bruit pendant le travail peut dépasser 101 dB (A).



Porter un casque auditif !

Accélération évaluée typique :

Vibration de l'avant-bras $a_{hh} = 6,268 \text{ m/s}^2$
Incertitude K = $1,5 \text{ m/s}^2$

⚠ AVERTISSEMENT ! Le niveau de vibrations indiqué dans ces instructions a été mesuré conformément aux méthodes de mesure décrites dans la norme EN 60745 et peut être utilisé pour la com-

paraison d'outils. Le niveau des vibrations varie en fonction de l'usage de l'outil électrique et peut, dans certains cas, excéder les valeurs indiquées dans ces instructions. La charge due aux vibrations pourrait être sous-estimée si l'outil électrique est utilisé régulièrement de cette manière.

Remarque : Afin d'obtenir une estimation précise de la sollicitation vibratoire pendant un certain temps de travail, il faut aussi tenir compte des périodes pendant lesquelles l'appareil est éteint ou allumé, mais n'est pas effectivement utilisé. Ceci peut réduire considérablement la sollicitation vibratoire pendant toute la durée du travail.



Instructions de sécurité générales pour les outils électriques

⚠ AVERTISSEMENT ! Lire toutes les consignes de sécurité et instructions !

Tout manquement aux consignes de sécurité et instructions peut causer une électrocution, un incendie et de graves blessures.

CONSERVER TOUTES LES CONSIGNES DE SÉCURITÉ ET INSTRUCTION POUR POUVOIR VOUS Y REPORTER ULTÉRIEUREMENT ! LE TERME «OUTIL ELECTRIQUE» UTILISE DANS LES CONSIGNES DE SECURITE SE REFERE AUX OUTILS ELECTRIQUES QUI FONCTIONNENT SUR SECTEUR (AVEC CORDON SECTEUR) ET AUX OUTILS ELECTRIQUES QUI FONCTIONNENT SUR PILES (SANS CORDON SECTEUR).

1. Sécurité du poste de travail

a) **Veillez à ce que votre zone de travail soit propre et bien éclairée.** Le désordre et un éclairage insuffisant peuvent être à l'origine d'accidents.

b) **Ne pas utiliser l'appareil dans une atmosphère explosive contenant des liquides, des gaz ou des poussières inflam-**



mables. Les étincelles produites par les outils électriques peuvent faire exploser la poussière ou les gaz.

- c)  **Tenir les enfants et les autres personnes à l'écart lors de l'utilisation de cet outil électrique.** Toute distraction peut vous faire perdre le contrôle de l'appareil.

2. Sécurité électrique



Prévention de risques mortels par électrocution :

- a) **La fiche de branchement secteur de l'appareil doit s'enficher aisément dans la prise de courant. La fiche ne doit jamais être modifiée. Ne pas utiliser d'adaptateur avec des appareils reliés à la terre.** Une fiche intacte et une prise de courant adéquate permettent de réduire les risques d'électrocution.
- b) **Éviter tout contact physique avec les surfaces reliées à la terre, par ex. conduites, chauffages, fours et réfrigérateurs.** Risque élevé d'électrocution lorsque vous êtes relié à la terre.
- c) **Ne pas exposer cet appareil à la pluie, ni à l'humidité.** L'infiltration d'eau dans un appareil électrique augmente les risques d'électrocution.
- d)  **Ne jamais utiliser le câble de manière non conforme, pour porter l'appareil ou le suspendre, voire pour débrancher la fiche secteur de la prise de courant. Tenir le câble à l'écart de toute source de chaleur, d'arêtes coupantes ou de parties mobiles de l'appareil.** Un câble tordu ou enchevêtré augmente les risques d'électrocution.
- e) **Lorsque vous utilisez un outil électrique en plein air, uniquement utiliser un câble de rallonge homologué pour l'usage à l'extérieur.** L'utilisation d'un câble de rallonge homologué pour l'usage en plein-air réduit les risques d'électrocution.

- f) **Si l'utilisation de l'outil électrique dans une ambiance humide est incontournable, il faut utiliser un disjoncteur différentiel.** L'usage d'un disjoncteur différentiel réduit les risques de décharge électrique.

3. Sécurité personnelle

- a) **Soyez toujours attentif et vigilant quelle que soit la tâche exécutée et procédez toujours avec prudence lors du travail avec un outil électrique. Ne pas utiliser l'appareil si vous n'êtes pas concentré ou fatigué ou sous l'influence de drogues, d'alcool ou de médicaments.** Le moindre instant de distraction lors de l'usage de l'appareil peut causer de sérieuses blessures.
- b)  **Portez une tenue de protection personnelle et toujours des lunettes de protection.**
Le port d'équipement personnel de protection tel que masque antipoussières, chaussures de sécurité antidérapantes, casque ou protection auditive, selon le type et l'utilisation de l'appareil électrique, diminue les risques de blessures.
- c) **Éviter toute mise en marche involontaire. Vérifier que l'outil électrique est éteint avant de le raccorder à l'alimentation électrique, le déplacer ou le transporter.** Lors du transport de l'appareil, si le doigt est sur l'interrupteur MARCHE/ARRÊT ou si l'appareil est allumé, vous risquez de provoquer des accidents.
- d) **Avant de mettre en marche l'appareil, il faut retirer les outils de réglage ou les clés à vis.** Un outil ou une clé pris dans un élément en rotation peut provoquer des blessures.
- e) **Éviter toute position anormale. Veiller à avoir des appuis fermes et à contrôler votre équilibre à tout moment.** Ceci vous permet de mieux contrôler l'appareil, surtout en cas de situations inattendues.
- f) **Porter des vêtements adéquats. Ne pas porter de vêtements ou bijoux amples. Tenir les cheveux, vêtements**

et gants à l'écart des pièces mobiles.

Les cheveux longs dénoués, les bijoux et vêtements amples peuvent être happés par les parties mobiles.

- g) **Si les dispositifs d'aspiration et de récupération des poussières sont montés, il faut veiller à ce qu'ils soient correctement raccordés et utilisés.** L'utilisation de ces dispositifs réduit les dangers causés par les poussières.

4. Manipulation prudente et usage d'outils électriques



- a) **Nepas surcharger l'appareil. Utiliser l'outil électrique adéquat pour réaliser votre travail.** L'outil adéquat vous permet de mieux travailler et en toute sécurité dans la plage de puissance prescrite.
- b) **Ne pas utiliser un outil électrique si son interrupteur est défectueux.** Un outil électrique dont l'allumage et l'extinction ne fonctionnent plus correctement est dangereux et doit être réparé.
- c) **Débrancher la fiche électrique de la prise de courant, avant d'ajuster l'outil, de changer des accessoires ou de ranger l'appareil.** Cette mesure de précaution empêche toute remise en marche involontaire de l'appareil.
- d) **Ranger les outils électriques inutilisés hors de portée des enfants. Ne jamais laisser des personnes sans expérience ou qui n'ont pas lu ces instructions utiliser l'appareil.** Les outils électriques sont dangereux dans les mains de personnes sans expérience.
- e) **Entretien l'appareil avec soin. Contrôler si les parties mobiles fonctionnent irréprochablement et ne coincent pas, si des pièces sont cassées ou endommagées, ainsi que le bon fonctionnement de l'appareil. Faire réparer les pièces endommagées avant de réutiliser l'appareil.** Les outils électriques mal entretenus sont à l'origine de nombreux accidents.

- f) **Toujours conserver les outils de coupe tranchants et propres.** Un outil de coupe tranchant et bien entretenu se coince moins et est plus facile à guider.
- g) **Utiliser l'outil électrique, les accessoires, les outils d'usinage, etc. conformément à ces instructions et aux spécifications de l'outil. Tenir compte des conditions de travail et de la tâche à exécuter.** L'usage d'outils électriques dans un but différent de celui prescrit peut être à l'origine de situations dangereuses.



Consignes de sécurité spécifiques de l'appareil

Prévention des risques de blessures, d'incendies et de menaces pour la santé :

- Fixer la pièce usinée. Utiliser des dispositifs de serrage/étau pour fixer la pièce usinée. La pièce est ainsi plus sûrement fixée qu'à la main.
- Toujours amener l'outil électrique en marche contre la pièce usinée. Autrement, vous risquez un contrecoup.
- Garder les mains éloignées de la zone de coupe. Ne pas saisir la pièce usinée par dessous. Risque de blessure en cas de contact avec la lame de scie .
- Veiller à ce que la plaque de fond  soit en contact pendant le sciage.
- Immédiatement débrancher la fiche secteur de la prise de courant en cas de danger.
- Toujours faire dégager le cordon secteur vers l'arrière de l'appareil.

AVERTISSEMENT ! VAPEURS TOXIQUES !

L'usinage de poussières nocives/toxiques est dangereux pour la santé de l'utilisateur et des personnes séjournant à proximité.



Porter des lunettes protectrices et un masque antipoussières !

- Éviter de scier des matériaux contenant des substances toxiques.
- Ne pas usiner des matériaux à base d'amiante. L'amiante est considérée cancérigène.
- En cas d'usinage prolongé de bois et plus spécialement de matériaux dégagant des poussières nocives, vous devez raccorder l'appareil à un dispositif d'aspiration des poussières adéquat.

- Assurer une ventilation convenable.
- Ne pas usiner des matières mouillées ou des surfaces humides.
- Lorsque la coupe est terminée, éteindre l'outil électrique et ne retirer la lame de scie [14] de la fente qu'une fois qu'elle est immobile.
- Ne pas freiner la lame de scie [14] après l'extinction par une pression latérale. La lame de scie [14] peut s'endommager, se casser ou provoquer un contrecoup.
- Uniquement utiliser des lames de scie intactes et en parfait état. Les lames de scie tordues ou émoussées peuvent casser ou provoquer un contrecoup.
- L'appareil doit toujours rester propre, sec et exempt d'huiles ou de graisses.

● Accessoires / équipements d'origine

- Uniquement utiliser les accessoires et équipements indiqués dans le mode d'emploi. L'usage d'équipements ou d'accessoires autres que ceux recommandés peut signifier un risque de blessure pour l'utilisateur.

● Mise en service

● Informations concernant les lames de scie

L'équipement de base Parkside comprend des lames de scie adaptées aux principales utilisations pour les bois et les métaux.



1 lame de scie à bois pour les coupes rapides dans un bois tendre (flèche verte)



1 lame de scie à bois pour les coupes propres dans le bois tendre (flèche orange)



1 lame de scie spéciale pour les métaux jusque 3 mm (flèche noire)

Avis : Utilisez un réfrigérant approprié, par exemple de l'huile de coupe. Ceci augmente la longévité et la durée d'utilisation de la lame.

Vous trouverez dans le commerce des lames de scie spécialement conçues pour chaque application. Vous pouvez utiliser n'importe quelle lame de scie à condition qu'elle possède la fixation correspondante (tige à came).

● Montage / remplacement de la lame de scie

Type de lame de scie	
pour PPSS 730 SE adapté	inadapté

⚠ AVERTISSEMENT ! Débrancher la fiche secteur de la prise de courant avant d'effectuer tous les travaux sur l'appareil. Autrement, il existe un risque de blessures.

- Tourner le serrage rapide [18] et le maintenir tourné.
- Enfoncer la lame de scie [14] jusqu'à la butée dans le serrage rapide [18]. La lame de scie [14] s'enclenche.
- La lame de scie [14] doit être dans le galet de guidage [13].
- Relâcher le serrage rapide [18], il doit retourner dans sa position initiale. La lame de scie [14] est verrouillée.

● Montage de la protection anti éclats

- Retirez le patin [10] de la plaque de fond [9].
- Insérer la protection anti éclats [16] par le bas dans la plaque de fond [9] et l'insérer dans les rainures. La protection anti éclats permet d'éviter l'éclatement de la surface.

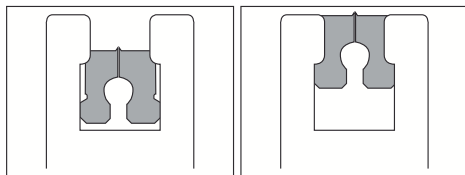

● Montage de la butée parallèle

La butée parallèle [19] peut être fixée à gauche ou à droite de l'outil (voir ill. A).

- Dévisser les deux vis des orifices d'insertion [15].
- Insérer la butée parallèle [19] dans les orifices d'insertion [15].
- Resserer les deux vis de fixation.

● Raccordement de l'aspiration des copeaux

- Insérer le manchon d'aspiration [7] dans le canal d'aspiration [8] jusqu'à l'enclenchement.
- Raccorder un dispositif d'aspiration des poussières et copeaux homologué au manchon d'aspiration [7] (voir ill. C).

● Utilisation

● Réglage de l'angle de coupe

- Desserrer la vis de serrage [11] avec la clé à vis à six pans creux [20].
- Régler l'angle de coupe 0° / 15° / 30° / 45° (gauche/droite) sur la plaque de fond [9]. Les marquages gravés correspondent aux creux pour le réglage de l'angle de coupe.

Le boîtier est doté d'une tige d'arrêt [21] (voir ill. B) qui doit s'enclencher dans les creux respectifs.

- Serrer la vis de serrage [11] avec la clé à vis à six pans creux [20].

● Réglage du cycle pendulaire



- Régler la fréquence de cycle pendulaire avec la molette de sélection de vitesse [4].
- Si possible, toujours déterminer le réglage optimal au moyen d'un essai préalable.

● Réglage de la course pendulaire

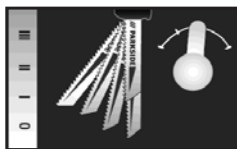

Utiliser le sélecteur de mouvement pendulaire [12] pour régler le mouvement pendulaire de la lame de scie [14]. Sans mouvement pendulaire (position „0”), la scie exécute une coupe fine et propre. Le mouvement pendulaire doit être réglé pour les pièces fines. La sélection du mouvement pendulaire (position 1 - 3) permet d'obtenir une avance plus rapide.

- Si possible, toujours déterminer le réglage optimal au moyen d'un essai préalable.

● Mise en marche / extinction

⚠ DANGER ! Avant de brancher l'outil sur le courant secteur, vérifier que la tension secteur corresponde à 230V ~ 50Hz et que le réseau soit équipé d'un fusible de 16 A !

Mise en marche :

- Pousser l'interrupteur MARCHÉ / ARRÊT [2] sur la position „I” jusqu'à ce qu'il s'enclenche.

Extinction :

- Enfoncer la partie postérieure de l'interrupteur MARCHE / ARRÊT .

● Entretien et nettoyage



● Entretien

- Remplacer la lame de scie  dès que sa denture est émoussée et ne permet plus d'effectuer une coupe impeccable.

● Nettoyage

- Nettoyer l'appareil après avoir terminé votre travail de coupe.
- Éliminer les salissures (par ex. par les copeaux). Utiliser un chiffon sec.

● Service

-  **AVERTISSEMENT ! Uniquement confier la réparation de vos appareils à des techniciens qualifiés et avec des pièces de rechange d'origine.** Ceci permet d'assurer la sécurité de fonctionnement de l'appareil.
-  **AVERTISSEMENT ! Toujours confier le remplacement de la fiche ou du cordon secteur au fabricant de l'appareil ou à son S.A.V.** Ceci permet d'assurer la sécurité de fonctionnement de l'appareil.

● Garantie

Cet appareil bénéficie d'une garantie de 3 ans à compter de la date d'achat. Le plus grand soin a été apporté à sa fabrication et il a subi des tests approfondis avant sa livraison. Veuillez conserver le ticket de caisse en guise de preuve d'achat. En cas de garantie, veuillez contacter votre service après-vente par téléphone.

En respectant cette procédure, vous bénéficiez d'une expédition gratuite de votre marchandise. Cette garantie est applicable uniquement pour le premier acquéreur et n'est pas transmissible.

La garantie couvre uniquement les défauts de matériel ou de fabrication, à l'exclusion des pièces d'usure ou des dommages sur les pièces susceptibles de se casser, comme les commutateurs ou accumulateurs. Le produit est uniquement destiné à un usage privé, à l'exclusion de tout usage professionnel.

La garantie ne s'applique pas en cas d'utilisation non conforme ou inappropriée, d'utilisation violente ou de toute intervention qui ne serait pas effectuée notre service après-vente autorisé. Vos droits légaux vous restent acquis, sans restriction du fait de cette garantie.

FR

Kompernass Service France

Tel.: **0800 808 825**

e-mail: support.fr@kompernass.com

CH

Kompernass Service Switzerland

Tel.: **+41 (0) 848 000 525 (max. 0,0807 CHF/min.)**

e-mail: support.ch@kompernass.com

● Mise au rebut



L'emballage se compose exclusivement de matières recyclables qui peuvent être mises au rebut dans les déchetteries locales.



Ne pas jeter les appareils électriques dans les ordures ménagères !

Conformément à la directive européenne 2002/96/EC relative aux appareils électriques et électroniques usés, et à son application dans les

législations nationales, les outils électriques usés doivent être collectés séparément et faire l'objet d'un recyclage écophile.

Renseignez-vous auprès de votre mairie ou de l'administration municipale concernant les possibilités de mise au rebut des appareils usés.

● **Déclaration de conformité / Fabricant CE**

Nous soussignés, Kompernaß GmbH, Burgstr. 21, D-44867 Bochum, Allemagne, déclarons par la présente que ce produit satisfait aux directives CE suivantes :

**Directive Machines (89 / 392 / EC),
(91 / 368 / EC), (93 / 44 / EC)**

**Directive CE Basse tension
(2006 / 95 / EC)**

**Compatibilité électromagnétique
(89 / 336 / EC), (92 / 31 / EC)**

Type / Désignation de l'appareil :
Scie sauteuse pendulaire PPHSS 730 SE

Bochum, 31.10.2009



Hans Kompernaß
-Gérant-

Sous réserve de modifications techniques dans l'intérêt d'une poursuite du développement du produit.

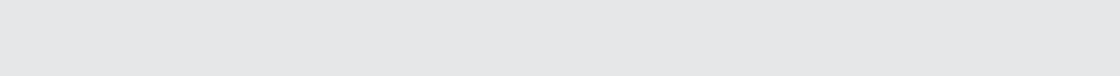

Introduzione

Utilizzo secondo la destinazione d'uso	Pagina 26
Dotazione	Pagina 26
Contenuto della confezione	Pagina 27
Dati tecnici	Pagina 27

Istruzioni di sicurezza generali per utensili elettrici

1. Sicurezza dell'area di lavoro	Pagina 27
2. Sicurezza elettrica	Pagina 28
3. Sicurezza delle persone	Pagina 28
4. Utilizzo attento di dispositivi elettrici	Pagina 29
Indicazioni di sicurezza specifiche per questo apparecchio	Pagina 29
Accessori originali / dispositivi aggiuntivi	Pagina 30

Messa in esercizio

Informazioni relative alle lame	Pagina 30
Montaggio / Sostituzione della lama	Pagina 30
Montaggio della protezione da trucioli staccati	Pagina 31
Montaggio del fincorsa parallelo	Pagina 31
Collegare l'aspirazione trucioli	Pagina 31

Esercizio dell'apparecchio

Regolare l'angolo di taglio	Pagina 31
Regolazione del numero di colpi	Pagina 31
Regolazione del sollevamento oscillante	Pagina 31
Accensione / Spegnimento	Pagina 31

Manutenzione e pulizia

Manutenzione	Pagina 32
Pulizia	Pagina 32

Assistenza Pagina 32

Garanzia Pagina 32

Smaltimento Pagina 32

Dichiarazione di conformità / Produttore Pagina 33

In queste istruzioni d'uso / sull'apparecchio sono riportati i seguenti pittogrammi:

	Leggere il manuale di istruzioni per l'uso!		Classe di protezione II
	Rispettare le avvertenze e le indicazioni per la sicurezza!		Indossare occhiali protettivi, protezioni per l'udito, mascherina antipolvere e guanti protettivi.
	Attenzione, rischio di scossa elettrica! Pericolo di morte!		Tenere lontano i bambini dall'apparecchio elettrico!
	Pericolo di esplosione!		Da utilizzare solo in ambienti interni!
V ~	Volt (tensione alternata)		Pericolo di morte a causa di scossa elettrica in presenza di un cavo di alimentazione o di una spina difettosa!
W	Watt (potenza attiva)		Smaltire l'imballaggio dell'apparecchio in modo ecocompatibile!

Seghetto a pendolo PPHSS 730 SE

● Dotazione

● Introduzione



Prima della messa in servizio dell'apparecchio prendere dimestichezza con le sue funzioni e informarsi sul corretto utilizzo degli utensili elettrici. Al riguardo leggere le seguenti istruzioni per l'uso, da conservare con cura. L'apparecchio deve essere accompagnato dalla documentazione completa anche in caso di cessione a terzi.

● Utilizzo secondo la destinazione d'uso

L'apparecchio è adatto per tagli curvati e a sghembo su pezzi angolari in plastica, legno e metallo. Questo apparecchio è destinato esclusivamente all'utilizzo privato in luoghi asciutti. Osservare le indicazioni relative ai tipi di lama. Ogni altro uso oppure modifica dell'apparecchio si considera come non conforme alla destinazione d'uso e può causare seri pericoli d'incidenti. Il produttore non risponde per eventuali danni causati dall'uso improprio.

- 1 Maniglia a bottone
- 2 Interruttore ON / OFF (arretrabile)
- 3 Alloggiamento
- 4 Rondella per la selezione del numero di giri
- 5 Cavo di collegamento alla rete elettrica
- 6 Rete di aerazione
- 7 Manicotto di aspirazione
- 8 Canale d'aspirazione (vedi fig. B)
- 9 Piastra di base in metallo leggero
- 10 Pattino (smontabile)
- 11 Vite di fissaggio
- 12 Interruttore di sollevamento oscillante
- 13 Rullo guida
- 14 Lama
- 15 Aperture per l'inserimento (incl. vite di fissaggio)
- 16 Protezione da trucioli staccati
- 17 Protezione da contatto
- 18 Mandrino di fissaggio veloce
- 19 Finecorsa parallelo
- 20 Chiave ad esagono incassato
- 21 Spina d'arretramento (vedi Fig. B)

● Contenuto della confezione

- 1 Seghetto a pendolo, ivi inclusi
 - Manicotto di aspirazione
 - Chiave ad esagono incassato
 - Protezione da trucioli staccati
- 1 Finecorsa parallelo
- 1 Manuale d'uso



- 2 Lame per la lavorazione del legno
- 1 Lama per la lavorazione del metallo

● Dati tecnici

Lama oscillante:	Parkside PPHSS 730 SE
Tensione nominale:	230 V ~ 50 Hz
Potenza di assorbimento:	730 W
N° di colpi a vuoto:	max. n_0 600-2900 min ⁻¹
Profondità di taglio:	max. 110 mm
Sollevamento oscillante:	3 stadi e impostazione per taglio fine
Tagli obliqui:	0 - 45° sinistra / destra
Classe di protezione:	II /

Informazioni per il rumore e le vibrazioni:

I valori di misurazione sono stati rilevati in conformità alle disposizioni della norma EN 60745. Generalmente il valore di livello sonoro ponderato A generato dall'apparecchio è di 90 dB (A). Scostamento di K = 3 dB. Il valore di livello sonoro nel corso di esecuzione di una lavorazione può superare gli 101 dB (A).



Utilizzare strumenti di protezione dell'udito!

Accelerazione valutata, tipica:

Vibrazione mano / braccio $a_h = 6,268 \text{ m/s}^2$
Scostamento K = $1,5 \text{ m/s}^2$

⚠ ATTENZIONE! Il valore relativo al livello di vibrazioni indicato nelle presenti istruzioni d'uso è stato misurato in conformità alla procedura di misu-

razione esplicitata nella norma EN 60745 e può essere utilizzato per il confronto tra apparecchi. Il livello di vibrazioni si modifica a seconda del tipo di utilizzo dell'apparecchio elettrico, ed in alcuni casi può essere superiore al valore indicato nelle presenti istruzioni d'uso. Il carico di vibrazione potrebbe essere sottostimato qualora l'apparecchio elettrico fosse regolarmente utilizzato in tale modo.

Nota: Per una corretta valutazione dell'affaticamento da vibrazioni durante un determinato periodo di lavorazione devono essere considerati anche i tempi in cui l'apparecchio è disinserito o è funzionante, senza però essere utilizzato. Ciò può ridurre in misura notevole l'affaticamento da vibrazioni lungo il periodo di lavorazione complessivo.





Istruzioni di sicurezza generali per utensili elettrici

⚠ ATTENZIONE! Leggere tutte le indicazioni e gli avvisi di sicurezza! Eventuali mancanze nell'osservanza delle indicazioni e degli avvisi di sicurezza possono provocare una scossa elettrica, un incendio e/o gravi lesioni.

CONSERVARE TUTTE LE INDICAZIONI E GLI AVVISI DI SICUREZZA PER EVENTUALI NECESSITÀ FUTURE! LA PAROLA „ATTREZZO ELETTRICO“ UTILIZZATA NELLE ISTRUZIONI D'USO SI RIFERISCE AGLI ATTREZZI ELETTRICI FUNZIONANTI ALL'INTERNO DI UNA RETE (CON CAVO DI RETE) E AGLI ATTREZZI ELETTRICI CHE FUNZIONANO MEDIANTE BATTERIE (SENZA CAVO DI RETE).

1. Sicurezza dell'area di lavoro

- a) **Mantenere l'area di lavoro pulita e ben illuminata.** Il disordine ed aree di lavoro poco illuminate possono determinare incidenti.
- b)  **Non lavorare con l'apparecchio in un'atmosfera dove si trovino liquidi infiammabili, esplosiva, gas e polveri.** Gli utensili elettrici generano scintille che possono infiammare la polvere o i gas.

- c)  **Durante l'utilizzo del dispositivo elettrico tenere lontani bambini e persone estranee.**

In caso di distrazione potreste perdere il controllo dell'apparecchio.

2. Sicurezza elettrica



Evitare il pericolo di morte a seguito di scossa elettrica:

- a) **La spina di connessione dell'apparecchio deve essere adatta alla presa elettrica nella quale essa viene inserita. In nessun caso l'adattatore deve essere modificato. Non utilizzare spine con apparecchi messi a terra.**

Spine non modificate e prese adatte riducono il rischio di una scossa elettrica.

- b) **Evitare il contatto del corpo con superfici messe a terra, quali ad esempio quelle di tubi, caloriferi, cucine economiche e frigoriferi.** Sussiste un elevato rischio di scossa elettrica, qualora il Vostro corpo fosse messo a terra.

- c) **Mantenere l'apparecchio lontano da pioggia o umidità.** La penetrazione di acqua in un apparecchio elettrico accresce il rischio di scossa elettrica.

- d)  **Non utilizzare il cavo in modo non conforme, cioè per tirare l'apparecchio, per appenderlo o per estrarre la spina dalla presa elettrica. Tenere il cavo lontano da calore, olio, spigoli acuti o di parti in movimento dell'apparecchio.** Cavi danneggiati o attorcigliati accrescono il rischio di scossa elettrica.

- e) **In caso di lavori all'aperto utilizzare solamente prolunghie ammesse anche per un loro utilizzo all'aperto.** L'utilizzo di una tale prolunga riduce il rischio di scossa elettrica.

- f) **Qualora non si possa evitare l'esercizio dell'elettro utensile in un ambiente umido, fare uso di un interruttore differenziale,** circostanza che riduce il rischio di una scossa elettrica.

3. Sicurezza delle persone

- a) **Fare sempre estrema attenzione a ciò che si fa e accostarsi al lavoro con il dispositivo elettrico sempre in modo cosciente. Non utilizzare l'apparecchio quando si è stanchi o sotto l'influsso di droghe, alcol o medicinali.** Un solo attimo di disattenzione nell'utilizzo dell'apparecchio può provocare serie lesioni.

- b)  **Indossare sempre l'equipaggiamento di protezione personale e gli occhiali protettivi.**

Indossando l'equipaggiamento di protezione personale, quale una mascherina antipolvere, scarpe di sicurezza antidrucciolevoli, un casco di protezione o una protezione auricolare, a seconda del tipo e dell'utilizzo dell'apparecchiatura elettrica, riduce il rischio di lesioni.

- c) **Evitare qualsiasi avvio involontario dell'utensile. Assicurarsi che l'utensile sia disinserito prima di collegarlo alla rete di alimentazione elettrica, di sollevarlo o di trasportarlo.** Se durante il trasporto dell'apparecchio il dito dell'utilizzatore si trova sull'interruttore ON / OFF oppure l'apparecchio è inserito, possono determinarsi incidenti.

- d) **Prima di avviare l'apparecchio, rimuovere il dispositivo di regolazione o la chiave per dadi.** Un utensile o una chiave che si trovi in una parte di apparecchio in rotazione può provocare lesioni.

- e) **Mantenere una postura del corpo normale.** Assicurarsi di avere un sostegno sicuro e mantenere sempre l'equilibrio. In questo modo è possibile controllare meglio l'apparecchio, in modo particolare in caso di situazioni impreviste.

- f) **Indossare un abbigliamento appropriato. Non indossare un abbigliamento largo o bigiotteria. Mantenere capelli, abbigliamento e guanti lontano da parti in movimento.** Abbigliamento sciolto, gioielli o capelli lunghi possono essere trascinati da parti in movimento.

- g) **Quando vengono montati dispositivi di aspirazione e di cattura della polvere, assicurarsi che questi siano stati montati ed utilizzati correttamente.**

L'utilizzo di questi dispositivi riduce i pericoli provocati dalla polvere.

4. Utilizzo attento di dispositivi elettrici

- a) **Non sovraccaricare l'apparecchio. Per un determinato lavoro utilizzare sempre il dispositivo elettrico a ciò appropriato.** Con il dispositivo elettrico appropriato si lavora meglio e con maggiore sicurezza nello specifico ambito di utilizzo.
- b) **Non utilizzare dispositivi elettrici il cui interruttore sia difettoso.** Un dispositivo elettrico che non si può più accendere e spegnere rappresenta un pericolo, e deve essere riparato.
- c) **Estrarre la spina dalla presa elettrica prima di eseguire regolazioni all'apparecchio, di sostituire di accessori o di riporre l'apparecchio.** Queste misure di prudenza impediscono l'avvio involontario dell'apparecchio.
- d) **Mantenere dispositivi elettrici non utilizzati fuori dalla portata di bambini. Non fare utilizzare l'apparecchio da persone che non lo conoscano o del quale non abbiano letto le istruzioni d'uso.** I dispositivi elettrici sono pericolosi se utilizzati da persone inesperte.
- e) **Avere cura dell'apparecchio. Controllare se parti mobili dell'apparecchio funzionano perfettamente e non si bloccano, se parti di esso sono rotte o danneggiate, che la funzionalità dell'apparecchio non sia messa a rischio. Fare riparare le parti danneggiate prima di utilizzare di nuovo l'apparecchio.** Molti incidenti sono provocati dal fatto che i dispositivi elettrici non vengono sottoposti ad una corretta manutenzione.
- f) **Mantenere gli utensili di taglio affilati e puliti.** Utensili di taglio curati con attenzione e forniti di bordi taglienti si incastrano meno frequentemente e sono semplici da guidare durante il lavoro.
- g) **Utilizzare dispositivi elettrici, accessori, i dispositivi da inserire ecc, in con-**

formità alle presenti istruzioni e nel modo descritto per questo particolare tipologia di apparecchio. In questo senso, tenere presente le condizioni di lavoro e l'attività da eseguire. L'utilizzo di dispositivi elettrici per scopi diversi da quelli previsti può provocare situazioni di pericolo.



Indicazioni di sicurezza specifiche per questo apparecchio

Per evitare rischi di lesione e di incendio nonché situazioni pericolose per la salute, osservare quanto segue:

- Bloccare il pezzo da lavorare. A questo scopo utilizzare dispositivi di bloccaggio/ una morsa a vite attorno al pezzo. Esso viene in questo modo trattenuto in modo più sicuro che non con la mano.
- Avvicinare l'attrezzo solamente acceso contro il pezzo da lavorare. Altrimenti sussiste il pericolo di contraccolpi, se l'insero si incastra nel pezzo da lavorare.
- Tenere lontani le mani dalla zona nella quale viene eseguito il taglio. Non andare con le mani sotto il pezzo da lavorare. In caso di contatto con la lama 14 sussiste il pericolo di lesioni.
- Prestare attenzione a che la piastra di base 9 appoggi bene durante il taglio.
- In caso di pericolo estrarre subito il cavo di alimentazione dalla presa di rete.
- Portare il cavo sempre verso la parte posteriore dell'apparecchio.

⚠ ATTENZIONE! GAS NOCIVI! La lavorazione di polveri dannose o velenose rappresenta un pericolo per la salute degli operatori o delle persone che si trovano nei pressi dell'area di lavoro.



Indossare occhiali di protezione e mascherina antipolvere!

- Evitare di segare materiali dannosi per la salute.
- E' vietato lavorare materiale contenente asbesto. Si ritiene che l'asbesto sia una sostanza cancerogena.
- Collegare l'apparecchio ad un aspiratore di polveri esterno adatto, quando si lavora per un tempo prolungato del legno e specialmente

quando si lavora con metallo, i quali potrebbero generare polveri nocive.

- Assicurare una sufficiente aerazione.
- Non lavorare materiali inumiditi o superfici umide.
- A conclusione del ciclo di lavorazione, spegnere l'apparecchio e togliere la lama **14** dalla fessura del taglio solamente, quando si è fermata completamente.
- Non frenare la lama **14** dopo lo spegnimento, spingendola dal lato. In questo modo la lama **14** può essere danneggiata, rompersi oppure causare contraccolpi.
- Usare solamente lame perfette e non danneggiate. Lame piegate oppure non affilate possono rompersi oppure causare contraccolpi.
- L'apparecchio deve essere sempre pulito, asciutto e privo di tracce di olio o di grasso.

● Accessori originali / dispositivi aggiuntivi

- Utilizzare solamente accessori e dispositivi aggiuntivi che sono indicati nelle istruzioni d'uso. L'utilizzo di altri utensili aggiuntivi o diversi da quelli consigliati o accessori non originali possono rappresentare un pericolo per l'utilizzatore.

● Messa in esercizio

● Informazioni relative alle lame

L'equipaggiamento di base Parkside comprende già delle lame per gli utilizzi principali sul legno e metallo.



1 Lama per legno per tagli veloci nel legno soffice (freccia verde)



1 Lama per legno per tagli precisi nel legno soffice (freccia arancione)



1 Lama speciale per metalli aventi uno spessore fino a 3 mm (freccia nera)

Nota: Utilizzare un refrigerante adatto, ad esempio olio da taglio, giacché in questo modo vengono aumentate la durata operativa e l'intervallo di tempo tra interventi di manutenzione della lama di metallo.

Per ogni tipologia di utilizzo sono disponibili in commercio lame ottimizzate. L'utilizzatore può usare ogni tipo di lama, purché essa sia fornita del codolo (stelo ad una camma) adatto.

● Montaggio / Sostituzione della lama

Tipo di lama	
Adatto al modello PPHSS 730 SE	Non adatto

ATTENZIONE! Estrarre la spina dalla presa di rete prima di eseguire qualsiasi intervento sull'apparecchio. In caso contrario vi è rischio di lesione.

- Ruotare il mandrino **18** e tenerlo ruotato.
- Inserire la lama **14** desiderata fino al finecorsa nel mandrino **18**. La lama **14** s'incestra.
- La lama **14** deve trovarsi nel rullo guida **13**.
- Rilasciare il mandrino **18**; Il mandrino deve ritornare nella sua posizione di partenza. La lama **14** è serrata.

● Montaggio della protezione da trucioli staccati

- Estrarre il pattino **10** dalla piastra di base **9**.
- Inserire la protezione da trucioli staccati **16** da sotto la piastra di base **9** e spingerla nelle cave previste per essa. La protezione da trucioli può impedire il distacco della superficie.

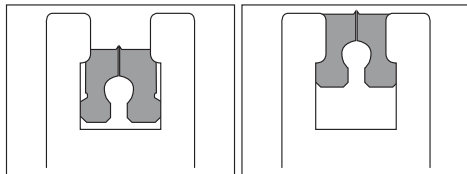

● Montaggio del fincorsa parallelo

Il fincorsa parallelo **19** può essere fissato a scelta sulla destra oppure la sinistra dell'apparecchio (vedi Fig. A).

- Allentare le due viti dell'apertura di inserimento **15**.
- Spingere il fincorsa parallelo **15** nell'apertura di inserimento **19** e determinare la distanza.
- Serrare nuovamente le due viti alettate.

● Collegare l'aspirazione trucioli

- Inserire il manicotto di aspirazione **7** nel canale di aspirazione **8** fino a quando si sente che il manicotto si è incastrato.
- Collegare il dispositivo omologato per l'aspirazione di polveri e trucioli al manicotto per l'aspirazione **7** (vedi Fig. C).

● Esercizio dell'apparecchio

● Regolare l'angolo di taglio

- Allentare la vite di fissaggio **11** con la chiave ad esagono incassato **20**.
- Regolare l'angolo di taglio sulla piastra di base **9** mediante le marcature punzionate 0° / 15° / 30° / 45° (sinistra/destra). A questi

valori corrispondono le cavità per la regolazione dell'angolo del taglio. L'alloggiamento possiede una spina d'arretamento **21** o (vedi Fig. B), la quale deve innestarsi nella cavità corrispondente.

- Serrare la vite di fissaggio **11** con la chiave ad esagono incassato **20**.

● Regolazione del numero di colpi



- Portare la rotella selezione del numero di giri **4** sul numero di colpi desiderato.
- Rilevare la regolazione ottimale sempre prima, eseguendo una prova pratica.

● Regolazione del sollevamento oscillante

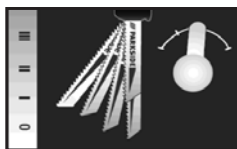

E' possibile regolare il movimento oscillante della lama **12** operando sull'interruttore del sollevamento oscillante **14**. Senza il sollevamento oscillante (Posizione "0") si ottengono angoli di taglio molto fini e puliti. Se si lavorano pezzi fini, spegnere il sollevamento oscillante.

Con sollevamento oscillante attivato (Posizione 1 - 3) si ottiene un procedimento di lavoro sempre più veloce.

- Rilevare la regolazione ottimale sempre prima, eseguendo una prova pratica.

● Accensione / Spegnimento

⚠ PERICOLO! Prima di collegare l'apparecchio alla corrente controllare che questa corrisponde a 230 V ~ 50 Hz e che vi sia un fusibile 16 A presente!

Accensione:

- Premere l'interruttore ON/OFF **2** nella posizione "I" fino a quando s'incastra.

Spegnimento:

- Premere il lato posteriore dell'interruttore ON/OFF **2**.

● Manutenzione e pulizia

● Manutenzione

- Sostituire la lama **14** appena le sue dentature non sono più affilate, ragione per la quale un lavoro pulito non è più possibile.

● Pulizia

- Eseguire la pulizia dell'apparecchio sempre immediatamente dopo il termine del lavoro.
- Togliere la sporcizia (p.es. trucioli). Utilizzare un panno asciutto che non lascia peli.

● Assistenza

- **⚠ ATTENZIONE!** Affidare la riparazione dell'apparecchio esclusivamente a personale specializzato e qualificato e con pezzi di ricambio originali, a garanzia della sicurezza dell'apparecchio.
- **⚠ ATTENZIONE!** La sostituzione della spina o del cavo di alimentazione deve essere eseguita esclusivamente dal fabbricante dell'apparecchio o dal relativo servizio clienti, a garanzia della sicurezza dell'apparecchio.

● Garanzia

L'apparecchio è garantito per 3 anni dalla data di acquisto. L'apparecchio è stato prodotto con cura e collaudato a fondo prima della consegna. Conservare lo scontrino come prova d'acquisto. In caso

di garanzia mettersi in contatto telefonico con il punto di assistenza competente. Solo in questo modo possiamo garantire la spedizione gratuita della merce. Questa garanzia è valida solo nei confronti del primo acquirente e non è trasferibile.

La garanzia è limitata a difetti di fabbricazione o di materiali, non è estesa ai pezzi soggetti ad usura o a danneggiamenti alle parti delicate, p. es. l'interruttore o batterie. Il prodotto è destinato esclusivamente all'uso domestico e non a quello commerciale.

La garanzia decade in caso di impiego improprio o manomissione, uso della forza e interventi non eseguiti dalla nostra filiale di assistenza autorizzata. Questa garanzia non limita i diritti legali del cliente.

IT

Kompernass Service Italia

Tel.: +39 199 400 441 (0,12 EUR/min.)

e-mail: support.it@kompernass.com

CH

Kompernass Service Switzerland

Tel.: +41 (0) 848 000 525 (max. 0,0807 CHF/min.)

e-mail: support.ch@kompernass.com

● Smaltimento



L'imballaggio è composto da materiali ecologici, che possono essere smaltiti presso i siti di riciclaggio locali.



Non gettare gli utensili elettrici nei rifiuti domestici!

In conformità alla direttiva europea 2002/96/EC sui rifiuti di apparecchiature elettriche ed elettroniche e relativa trasposizione nel diritto nazionale, gli utensili elettrici usati devono essere raccolti separatamente e riciclati in maniera compatibile con l'ambiente.

Informazioni sulle possibilità di smaltimento di apparecchi giunti al termine della loro vita utile sono disponibili presso le amministrazioni comunali.

● **Dichiarazione di conformità / Produttore C€**

L'azienda Kompernaß GmbH, Burgstr. 21, D-44867 Bochum, Germania, dichiara la conformità del presente prodotto alle seguenti direttive UE:

**Direttiva macchine (89 / 392 / EC),
(91 / 368 / EC), (93 / 44 / EC)**

**Direttiva CE sulla bassa tensione
(2006 / 95 / EC)**

**Compatibilità elettromagnetica
(89 / 336 / EC), (92 / 31 / EC)**

Tipo / Denominazione dell'apparecchio:
Seghetto a pendolo PPHSS 730 SE

Bochum, 31.10.2009



Hans Kompernaß
-Amministratore-

Modifiche tecniche nel senso dello sviluppo rimangono riservati.

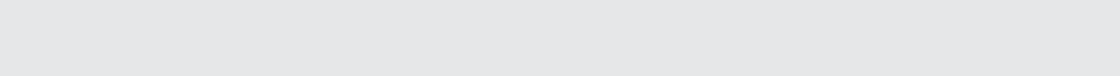

Inleiding

Doelmatig gebruik	Pagina 36
Uitvoering	Pagina 36
Leveringsomvang	Pagina 37
Technische gegevens	Pagina 37

Algemene veiligheidsinstructies voor elektrische gereedschappen

1. Veiligheid op de werkplek.....	Pagina 37
2. Elektrische veiligheid.....	Pagina 38
3. Veiligheid van personen.....	Pagina 38
4. Zorgvuldige omgang met en gebruik van elektrische apparaten.....	Pagina 39
Apparaatspecifieke veiligheidsinstructies	Pagina 39
Originele toebehoren / -extra apparaten	Pagina 40

Ingebruikname

Informatie over zaagbladen.....	Pagina 40
Zaagblad monteren / vervangen	Pagina 40
Scheurbeveiliging monteren	Pagina 41
Parallelaanslag monteren	Pagina 41
Spaanderafzuiging aansluiten	Pagina 41

Bediening

Zaaghoek instellen.....	Pagina 41
Aantal slagen instellen.....	Pagina 41
Pendelslag instellen	Pagina 41
Inschakelen / Uitschakelen.....	Pagina 41

Onderhoud en reiniging

Onderhoud.....	Pagina 42
Reiniging	Pagina 42

Service Pagina 42

Garantie Pagina 42

Afvoer Pagina 42

Conformiteitsverklaring / Producent Pagina 43

In deze gebruiksaanwijzing / aan het apparaat wordt gebruik gemaakt van de volgende pictogrammen:

	Lees de gebruiksaanwijzing!		Beschermingsklasse II
	Waarschuwings- en veiligheidsinstructies in acht nemen!		Drag een veiligheidsbril, gehoorbescherming, stofmasker en veiligheidshandschoenen.
	Let op voor elektrische schokken! Levensgevaar!		Houd kinderen van het elektrische gereedschap verwijderd!
	Explosiegevaar!		Alleen geschikt voor gebruik binnenshuis!
	Volt (Wisselspanning)		Levensgevaar door elektrische schokken in geval van een beschadigde netkabel of -steker!
	Watt (werkvermogen)		Dank de verpakking en het apparaat op een milieuvriendelijke manier af!

Decoupeerzaag met slingerslag PPHSS 730 SE

Inleiding



Maak uzelf vóór de eerste ingebruikname vertrouwd met de functies van het apparaat en de juiste omgang met elektrische gereedschappen. Lees daarvoor deze handleiding zorgvuldig door. Bewaar deze handleiding goed. Wanneer u het apparaat doorgeeft aan derden, geef dan ook alle documenten door.

Doelmatig gebruik

Het apparaat is geschikt voor rechte en gebogen sneden evenals voor versteksneden op hoekige werkstukken van kunststof, hout en metaal. Het apparaat is uitsluitend toegelaten voor privé gebruik in droge ruimtes. Let op de aanwijzingen over de zaagbladtypes. Iedere wijziging of ieder verderstrekkend gebruik van het product is niet doelmatig en houdt een aanzienlijk ongevalrisico in. De fabrikant is niet aansprakelijk voor schade die terug te voeren is op ondoelmatig gebruik.

Uitvoering

- 1 Knopgreep
- 2 AAN-/UIT-Schakelaar (vastzetbaar)
- 3 Behuizing
- 4 Stelwiel voorselectie toerental
- 5 Netkabel
- 6 Ventilatirooster
- 7 Afzuigaansluiting
- 8 Afzuigkanaal (zie afb. B).
- 9 Bodemplaat van lichtmetaal
- 10 Glijshoen (afneembaar)
- 11 Klemschroef
- 12 Pendelslagschakelaar
- 13 Geleiderol
- 14 Zaagblad
- 15 Inschuifopeningen (inclusief vastzetschroef)
- 16 Scheurbeveiliging
- 17 Aanraakbeveiliging
- 18 Snelwisselkop
- 19 Parallelaanslag
- 20 Binnenzeskantsleutel
- 21 Bevestigingspen (zie afb. B)

● Leveringsomvang

- 1 Decoupeerzaag met slingerslag incl.
 - afzuigaansluiting
 - binnenzeskantsleutel
 - scheurbeveiliging
- 1 Parallelaanslag
- 1 Gebruiksaanwijzing



- 2 Zaagbladen voor de houtbewerking
- 1 Zaagblad voor de metaalbewerking

● Technische gegevens

Decoupeerzaag: Parkside PPHS 730 SE

Nominale spanning:	230V ~ 50Hz
Opgenomen vermogen:	730 W
Aantal slagen bij nullast:	max. n ₀ 600-2900 min ⁻¹
Zaagdiepte:	max. 110 mm
Pendelslag:	3 standen en fijne snede-instelling
Schuine sneden:	0-45° links/rechts
Isolatieklasse:	II/□

Informatie over geluid en trillingen:

Meetwaarden berekend conform EN 60745.
Het A-geluidsdrukkniveau van het apparaat bedraagt karakteristiek 90 dB (A). Onzekerheid K = 3 dB.
Het geluidsniveau tijdens het werken kan boven 101 dB (A) liggen.



Gehoorgescherping dragen!

Gemeten versnelling, karakteristiek:

Hand-/armvibratie $a_h = 6,268 \text{ m/s}^2$
Onzekerheid K = 1,5 m/s²

⚠ WAARSCHUWING! Het in deze aanwijzingen vermelde trillingsniveau werd gemeten conform een in EN 60745 genormeerde meetprocedure en kan voor de vergelijking met andere

apparaten worden gebruikt. Het trillingsniveau zal overeenkomstig het gebruik van het elektrische gereedschap veranderen en kan in sommige gevallen boven de in deze aanwijzingen vermelde waarde liggen. De trillingsbelasting zou kunnen worden onderschat wanneer het elektrische gereedschap regelmatig op een dergelijke wijze wordt gebruikt.

Opmerking: Voor een nauwkeurige inschatting van de trillingsdruk tijdens een bepaalde werkperiode moet ook rekening worden gehouden met de tijd waarin het apparaat uitgeschakeld is of wel loopt, maar niet werkelijk gebruikt wordt. Dit kan de trillingsdruk over de hele werkperiode aanzienlijk verminderen.



Algemene veiligheidsinstructies voor elektrische gereedschappen

⚠ WAARSCHUWING! Lees alle veiligheidsinstructies en aanwijzingen! Nalatigheden bij de naleving van de veiligheidsinstructies en aanwijzingen kunnen elektrische schokken, brand en/of ernstig letsel tot gevolg hebben.

BEWAAR ALLE VEILIGHEIDSTECHNISCHE INSTRUCTIES EN AANWIJZINGEN OM DEZE EVENTUEEL LATER TE KUNNEN RAADPLEGEN! HET IN DE VEILIGHEIDSinSTRUCTIES TOEGEPASTE BEGRIJF "ELEKTRISCHE GEREEDSCHAPPEN" HEEFT BETREKKING OP ELEKTRISCHE GEREEDSCHAPPEN OP NETVOEDING (MET NETKABEL) EN OP ELEKTRISCHE GEREEDSCHAPPEN OP ACCUVOEDING (ZONDER NETKABEL).

1. Veiligheid op de werkplek

- a) **Houd het werkbereik schoon en goed verlicht.** Door wanorde en onverlichte werkbereiken kunnen ongevallen ontstaan.
- b)  **Werk met het apparaat niet in een explosiegevaarlijke omgeving met brandbare vloeistoffen, gassen of stof.** Elektrische gereedschappen veroorzaken vonken die stof of dampen zouden kunnen ontsteken.

- c)  **Houd kinderen en andere personen tijdens het gebruik weg van het elektrische gereedschap.** In geval van afleiding zou u de controle over het apparaat kunnen verliezen.

2. Elektrische veiligheid

 **Waarschuwing! Levensgevaar door elektrische schokken:**

- a) **De netstekker van het apparaat moet in de contactdoos passen. De stekker mag op geen enkele wijze worden veranderd. Gebruik géén adapterstekker in combinatie met gearde apparaten.** Ongewijzigde stekkers en passende contactdozen verminderen het risico van elektrische schokken.
- b) **Vermijd lichaamscontact met gearde oppervlakken zoals buizen, verwarmingen, fornuizen en koelkasten.** Er bestaat een verhoogd risico voor elektrische schokken wanneer uw lichaam geaard is.
- c) **Stel het apparaat niet bloot aan regen en vocht.** Het binnendringen van water in een elektrisch apparaat verhoogt het risico van elektrische schokken.
- d)  **Gebruik de kabel nooit ondoelmatig, bijv. om het apparaat te dragen, op te hangen of om de stekker uit de contactdoos te trekken. Houd de kabel verwijderd van hitte, olie, scherpe randen of bewegende apparaatonderdelen.** Verwarde of beschadigde kabels verhogen het risico van elektrische schokken.
- e) **Gebruik alléén verlengkabels die ook voor het buitenbereik geschikt zijn wanneer u met een elektrisch gereedschap in de openlucht werkt.** Het gebruik van een voor het buitenbereik geschikte kabel vermindert het risico van elektrische schokken.
- f) **Wanneer u met een elektrisch gereedschap in een vochtige omgeving moet werken, dient u een foutstroom-veiligheidsschakelaar te gebruiken.** Het ge-

bruik van een foutstroom-veiligheidsschakelaar vermindert het risico van elektrische schokken.

3. Veiligheid van personen

- a) **Wees steeds opmerkzaam, let op wat u doet en ga met overleg te werk met een elektrisch gereedschap. Gebruik het apparaat niet wanneer u moe bent of onder de invloed van drugs, alcohol of medicijnen staat.** Een moment van onachtzaamheid tijdens het gebruik van het apparaat kan tot ernstig letsel leiden.
- b)  **Draag naast de persoonlijke veiligheidsuitrusting altijd een veiligheidsbril.** Het dragen van een persoonlijke veiligheidsuitrusting zoals stofmasker, slipvaste veiligheidsschoenen, -helm of gehoorbescherming helpt, al naargelang het soort en de toepassing van het elektrische gereedschap, het risico voor letsel te verminderen.
- c) **Vermijd een ongewenste ingebruikname van het apparaat. Waarborg dat het elektrische gereedschap uitgeschakeld is voordat u het op de stroomvoorziening aansluit, in de hand neemt of draagt.** Wanneer u tijdens het dragen van het apparaat de vinger aan de AAN-/UIT-schakelaar hebt of het apparaat ingeschakeld is, kan dit tot ongevallen leiden.
- d) **Verwijder de instelgereedschappen of schroefsleutel voordat u het apparaat inschakelt.** Een gereedschap of sleutel dat/die zich in een draaiend onderdeel van het apparaat bevindt, kan letsel veroorzaken.
- e) **Vermijd een abnormale lichaamshouding. Zorg altijd voor een veilige stand en houd te allen tijde het evenwicht.** Op deze wijze kunt u het apparaat vooral in onverwachte situaties beter controleren.
- f) **Draag geschikte werkkleding. Draag géén wijde kleding of sieraden. Houd haren, kleding en handschoenen van bewegende onderdelen verwijderd.** Vlotte kleding, sieraden of haren kunnen door bewegende onderdelen worden ingetrokken.

- g) **Wanneer stofafzuigingsinrichtingen en -opvanginrichtingen gemonteerd worden, dient u te waarborgen dat deze zijn aangesloten en correct worden gebruikt.** Het gebruik van deze inrichtingen vermindert het gevaar door stof.

4. Zorgvuldige omgang met en gebruik van elektrische apparaten

- a) **Belast het apparaat nooit te zwaar. Gebruik voor uw werkzaamheden het daarvoor bestemde gereedschap.**

Met het geschikte elektrische gereedschap werkt u beter en veiliger in het voorgeschreven vermogensbereik.

- b) **Gebruik géén elektrisch gereedschap met een defecte schakelaar.** Een elektrisch gereedschap dat niet meer in- of uitgeschakeld kan worden, is gevaarlijk en moet worden gerepareerd.

- c) **Trek de steker uit de contactdoos voordat u apparaatinstellingen uitvoert, toebehoren vervangt of het apparaat weglegt.** Hierdoor voorkomt u dat het apparaat abusievelijk ingeschakeld wordt.

- d) **Bewaar niet-gebruikte elektrische gereedschappen buiten het bereik van kinderen. Laat géén personen met het apparaat werken die niet vertrouwd zijn met het apparaat of die deze aanwijzingen niet hebben gelezen.** Elektrische gereedschappen zijn gevaarlijk wanneer ze door onervaren personen worden gebruikt.

- e) **Onderhoud het apparaat zorgvuldig. Controleer of bewegende apparaat-onderdelen optimaal functioneren en niet klemmen en of onderdelen gebroken of zodanig beschadigd zijn dat de functie van het apparaat belemmerd wordt. Laat beschadigde onderdelen vóór het gebruik van het apparaat repareren.** Veel ongelukken zijn terug te voeren op slecht onderhouden elektrische apparaten.

- f) **Houd snijgereedschappen scherp en schoon.** Zorgvuldig gereinigde snijgereed-

schappen met scherpe snijranden gaan minder vaak klemmen en kunnen eenvoudiger worden geleid.

- g) **Gebruik elektrisch gereedschap, toebehoren, hulpgereedschap enz. overeenkomstig deze aanwijzingen en zoals het voor dit apparaattype voorgeschreven is. Houd daarbij rekening met de werkomstandigheden en de uit te voeren werkzaamheden.**

Het gebruik van elektrische gereedschappen voor andere dan de bestemde toepassingen kan tot gevaarlijke situaties leiden.



Apparaatspecifieke veiligheidsinstructies

Voor kom gevaar voor letsel, brand en bescherm uw gezondheid:

- Beveilig het gereedschap. Gebruik de spaninrichting / bankschroef om het werkstuk vast te zetten. Het wordt daarin veiliger gehouden dan in uw hand.
- Plaats het elektrische gereedschap alléén ingeschakeld tegen het werkstuk. Er bestaat gevaar voor een terugslag!
- Houd de handen van het zaagberek verwijderd. Grijp nooit onder het werkstuk. In geval van contact met het zaagblad **14** bestaat gevaar voor letsel.
- Let op dat de bodemplaat **9** bij het zagen op het werkstuk ligt.
- Trek in geval van gevaar de steker uit de contactdoos.
- Leid de kabel altijd naar achteren van het apparaat weg.

WAARSCHUWING! GIFTIGE DAMPEN!

Het bewerken van schadelijke / giftige stoffen vormt een gevaar voor de gezondheid van de bedienende persoon of in de buurt aanwezige personen.



Drag een veiligheidsbril en een stofmasker!

- Vermijd het zagen van gezondheidsschadelijke materialen.
- Asbesthoudend materiaal mag niet worden bewerkt. Asbest geldt als kankerverwekkend.

- Sluit het apparaat aan op een geschikte afzuiginstallatie wanneer u langdurige houtbewerkingen uitvoert en vooral wanneer materialen worden bewerkt waarbij gezondheidsschadelijke stoffen ontstaan.
- Zorg voor voldoende ventilatie.
- Bewerk geen vochtige materialen of oppervlakken.
- Schakel het elektrische gereedschap na afloop van het werkproces uit en trek het zaagblad **14** pas uit de snede wanneer het tot stilstand gekomen is.
- Rem het zaagblad **14** na het uitschakelen niet af door zijdelingse druk uit te oefenen. Het zaagblad **14** kan beschadigd raken, breken of een terugslag veroorzaken.
- Gebruik alléén onbeschadigde en in optimale staat verkerende zaagbladen. Verbogen en botte zaagbladen kunnen breken of een terugslag veroorzaken.
- Het apparaat moet steeds schoon, droog en vrij van olie of andere smeermiddelen zijn.

● Originale toebehoren /-extra apparaten

- Gebruik alléén toebehoren en hulpgereedschappen /-apparaten die in deze handleiding vermeld staan. Het gebruik van andere dan in deze handleiding aanbevolen hulpgereedschappen of ander toebehoren kan gevaar voor letsel vormen.

● Ingebruikname

● Informatie over zaagbladen

De Parkside-basisuitrusting bevat reeds zaagbladen voor hoofdzakelijk gebruik in hout en metaal.



1 houtzaagblad voor snelle sneden in zacht hout (groene pijlmarkering)



1 houtzaagblad voor gladde sneden in zacht hout (oranje pijlmarkering)



1 speciaal zaagblad voor metaal tot 3 mm (zwarte pijlmarkering)

Opmerking: Gebruik een geschikt koelmiddel, bijv. zaagolie. Hierdoor verlengt u de levensduur en de standtijd van het metalen zaagblad.

Er zijn voor iedere toepassing geschikte zaagbladen in de handel verkrijgbaar. U kunt ieder zaagblad gebruiken zolang het voorzien is van de passende opname (zaagblad kleminrichting).

● Zaagblad monteren/vervangen

Zaagbladtype	
voor PPHSS 730 SE geschikt	ongeschikt

WAARSCHUWING! Trek vóór alle werkzaamheden aan het apparaat altijd eerst de netstekker uit de contactdoos. In het andere geval dreigt gevaar voor letsel.

- Draai de snelwisselkop **18** en houd hem gedraaid.
- Druk het vereiste zaagblad **14** tot aan de aanslag in de snelwisselkop **18**. Het zaagblad **14** klikt vast.
- Het zaagblad **14** moet zich in de geleiderol **13** bevinden.

- Laat de snelwisselkop **18** los, hij dient terug te keren naar de uitgangspositie. Het zaagblad **14** is vergrendeld.

● Scheurbeveiliging monteren

- Trek de glij schoen **10** van de bodemplaat **9**.
- Steek de scheurbeveiliging **16** van onderaf in de bodemplaat **9** en schuif hem in de desbetreffende gleuf. De scheurbeveiliging kan voorkomen dat het oppervlak scheurt of schilfert.

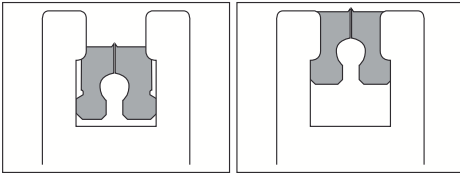

● Parallelaanslag monteren

De parallelaanslag **19** kan links of rechts gedraaid op het apparaat worden bevestigd (zie afb. A).

- Draai de beide schroeven van de schuifopeningen **15** los.
- Schuif de parallelaanslag **19** in de schuifopeningen **15**.
- Schroef de twee vastzetschroeven weer vast.

● Spaanderafzuiging aansluiten

- Steek de afzuigaansluiting **7** in het afzuigkanaal **8** totdat deze vastklikt.
- Sluit een goedgekeurde stof- en spaanderafzuiging aan op de afzuigaansluiting **7** (zie afb. C).

● Bediening

● Zaaghoek instellen

- Draai de klemschroef **11** los met de binnenzes-kantsleutel **20**.
- Stel de snijhoek 0° / 15° / 30° / 45° (links / rechts) in aan de bodemplaat **9**.

De ingestanste markeringen komen overeen met de inkervingen voor de zaaghoekinstelling. De behuizing beschikt over een bevestigingspen **21**, (zie afb. B) die in de desbetreffende inkerving moet vastklikken.

- Draai de klemschroef **11** vast met de binnenzes-kantsleutel **20**.

● Aantal slagen instellen



- Stel het toerental in met behulp van het stelwiel voor de toerentalvoorselectie **4**.
- Bereken de optimale instelling indien mogelijk altijd door een praktische test.

● Pendelslag instellen

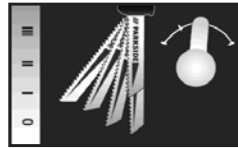

Met de pendelslagschakelaar **12** kunt u de pendelbeweging van het zaagblad **14** instellen. Zonder pendelbeweging (stand "0") bereikt u fijne en schone zaagranden. Schakel de pendelbeweging uit bij dunne werkstukken.

Met geactiveerde pendelbeweging (stand 1-3) bereikt u een toenemend snellere werkprogressie.

- Bereken de optimale instelling indien mogelijk altijd door een praktische test.

● Inschakelen / Uitschakelen

⚠ GEVAAR! Waarborg vóór het aansluiten op het stroomnet dat dit beschikt over 230V ~ 50Hz en is uitgerust met een 16 A-zekering.

Inschakelen:

- Schuif de AAN-/UIT-Schakelaar **2** naar "I" totdat hij vastklikt.

Uitschakelen:

- Druk op het achterste gedeelte van de AAN-/UIT-Schakelaar **2**.

● Onderhoud en reiniging

● Onderhoud

- Vervang het zaagblad **14** zodra de vertanding bot is en het niet meer mogelijk is om zaagwerkzaamheden optimaal uit te voeren.

● Reiniging

- Reinig het apparaat direct na de zaagwerkzaamheden.
- Verwijder verontreinigingen (bijv. door zaagspaanders). Gebruik daarvoor een droge doek.

● Service

- **WAARSCHUWING!** Laat uw apparaten alléén door gekwalificeerd vakpersoneel en alléén met originele onderdelen repareren. Op deze wijze wordt gewaarborgd dat de veiligheid van het apparaat behouden blijft.
- **WAARSCHUWING!** Laat de steker of de aansluitleiding altijd door de fabrikant van het apparaat of door zijn technische dienst repareren. Op deze wijze wordt gewaarborgd dat de veiligheid van het apparaat behouden blijft.

● Garantie

U hebt op dit apparaat 3 jaar garantie vanaf de datum van aankoop. Het apparaat is met de grootst mogelijke zorg vervaardigd en is vóór aflevering uitvoerig getest. Bewaar a.u.b. de kassabon als aankoopbewijs. Mocht u een beroep wil-

len doen op uw garantie, neem dan telefonisch contact op met uw serviceadres. Alleen op die manier kan kosteloze verzending van uw goederen worden gegarandeerd. Deze garantie geldt uitsluitend jegens de eerste koper en is niet overdraagbaar.

De garantie geldt alleen voor materiaal- of fabricagefouten, maar niet voor slijtage of voorbeschadigingen aan breekbare onderdelen, bijvoorbeeld schakelaars of accu's. Het product is uitsluitend bestemd voor privé-gebruik en niet voor bedrijfsmatige doeleinden.

Bij verkeerd gebruik en ondeskundige behandeling, bij gebruik van geweld en bij ingrepen die niet worden uitgevoerd door ons geautoriseerde servicefiliaal, vervalt de garantie. Uw wettelijke rechten worden door deze garantie niet beperkt.

NL

Kompernass Service Netherland

Tel.: 0900 1240001

e-mail: support.nl@kompernass.com

● Afvoer



De verpakking bestaat uit milieuvriendelijke materialen die u via de plaatselijke recyclingdiensten kunt afvoeren.



Voer elektronische gereedschappen niet af via het huisafval!

Conform de Europese richtlijn 2002/96/EC betreffende afgedankte elektrische en elektronische apparatuur en de omzetting daarvan naar nationaal recht moeten oude elektrische gereedschappen separaat worden ingezameld en op milieuvriendelijke wijze worden gerecycled.

Uw gemeentelijke milieudienst kan u informatie geven over de afvalverwijdering van uitgediende apparaten.

● **Conformiteitsverklaring /
Producent C€**

Wij, Kompernaß GmbH, Burgstr. 21,
D-44867 Bochum, Duitsland, verklaren hiermee
dat het product aan de onderstaande
EU-richtlijnen voldoet:

**Machinerichtlijn (89 / 392 / EC),
(91 / 368 / EC), (93 / 44 / EC)**

EG-laagspanningsrichtlijn (2006 / 95 / EC)

**Elektromagnetische verdraagzaamheid
(89 / 336 / EC), (92 / 31 / EC)**

Type / Benaming:

Decoupeerzaag met slingerslag PPHSS 730 SE

Bochum, 31.10.2009



Hans Kompernaß
-Directeur-

Technische wijzigingen binnen het kader van de
verderontwikkeling zijn voorbehouden.

IAN 37833

KOMPERNASS GMBH

Burgstraße 21

D-44867 Bochum

© by ORFGEN Marketing

Stand der Informationen · Version des informations

Versione delle informazioni · Stand van de informatie:

10/2009 · Ident.-No.: PPHSS730SE102009-1new

new

